

CATÁLOGO GENERAL

① Electrónica en el Armario de Control

② Interfaces

③ Tecnología de Conexión

④ Sistemas I/O

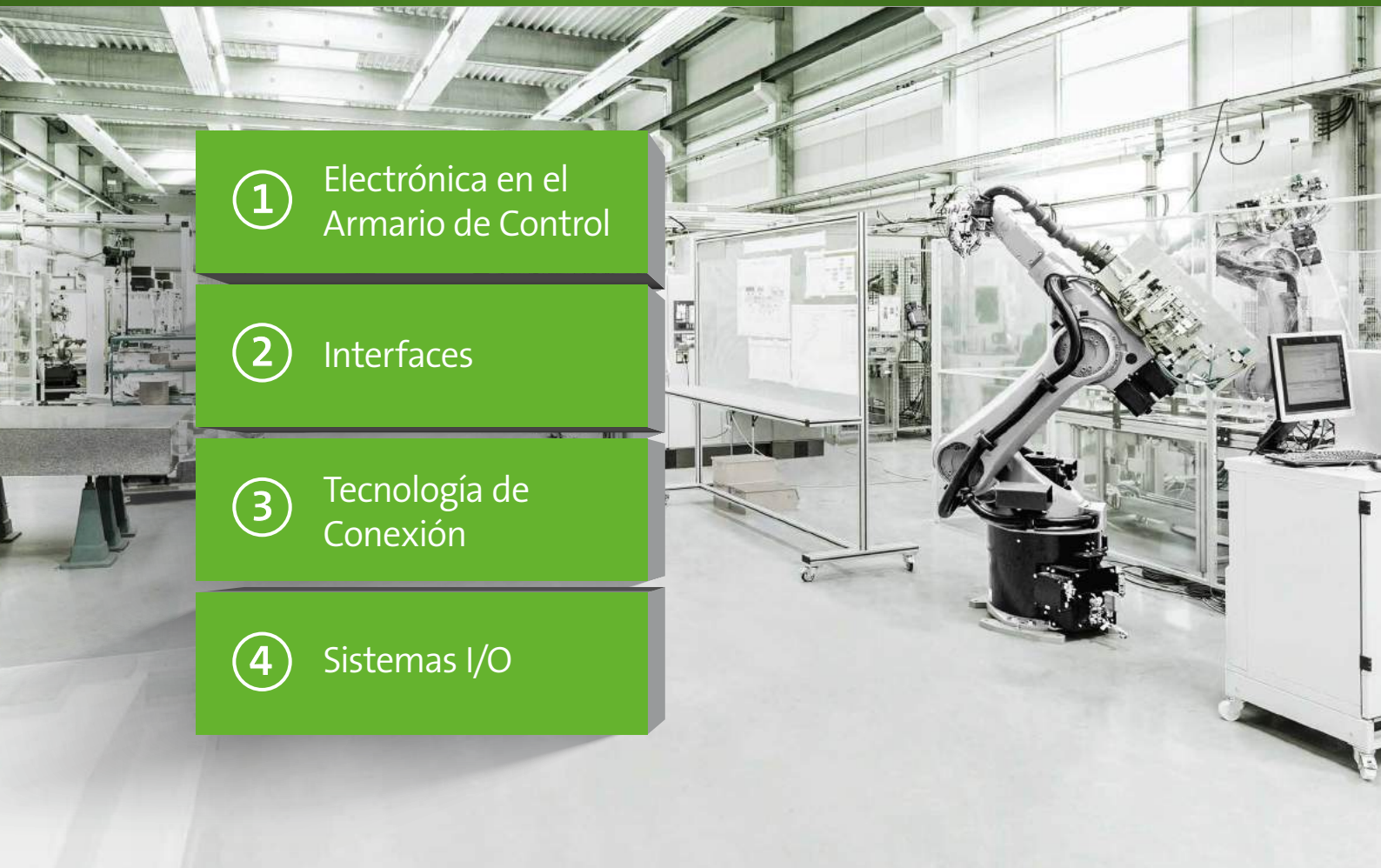

CATÁLOGO GENERAL

Nota:

Con este nuevo catálogo general, toda la información contenida en publicaciones anteriores queda anulada. Todos los diseños, diagramas, indicaciones de peso, medidas, y otros detalles que aparecen en este nuevo catálogo son vinculantes sólo en caso de acuerdo previo.

Murrelektronik se reserva el derecho a realizar cambios o modificaciones. El cliente es responsable de utilizar las unidades y componentes en la manera en que han sido diseñados.

La información de este catálogo ha sido recopilada con el máximo cuidado. Cualquier tipo de modificación externa será objeto de falta legal grave.

1ª edición: Enero 2019

Art.No.: 9800007

Murrelektronik Spain, S.L.U.
Parc Tecnològic del Vallès
Centre de Noves Tecnologies
08290 Cerdanyola del Vallès

www.murrelektronik.es

Cordialmente:

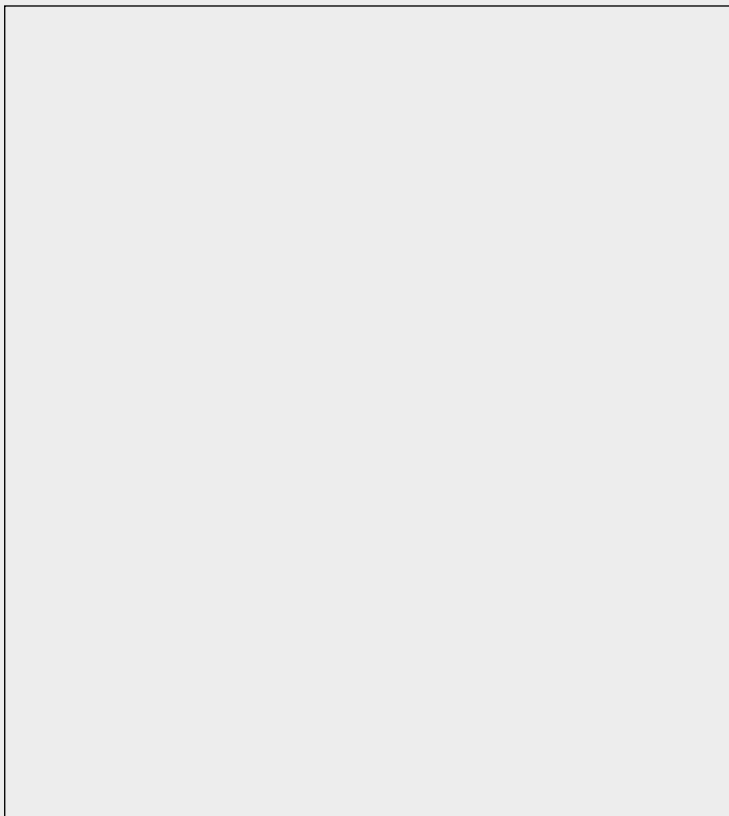

MURRELEKTRONIK ¡AÚN MÁS VERDE!



El respeto por la naturaleza es parte de los valores centrales de nuestra empresa. Por ello, imprimimos nuestros catálogos en papel sin estucar, fabricado sin disolventes, clorina y sobre todo, respetuoso con el medio ambiente. Nuestra cadena de suministro es también un proceso que respeta en todo momento el medio ambiente.

En Murrelektronik estamos orgullosos de afirmar que actuamos de forma responsable y respetamos el medio ambiente.



1

ELECTRÓNICA EN EL ARMARIO DE CONTROL

- 1.1 Transformadores / Fuentes de Alimentación Rectificadas
- 1.2 Fuentes de Alimentación Conmutadas
- 1.3 Sistemas UPS / Buffer / Módulos de redundancia
- 1.4 Módulos de Distribución Inteligente de Corriente
- 1.5 Módulos Convertidores / Rectificadores
- 1.6 Enchufes para armarios de Control
- 1.7 Filtros EMC
- 1.8 Módulos de Supresión EMC
- 1.9 Relés / Relés de Seguridad
- 1.10 Optoacopladores / Semiconductores
- 1.11 Switches
- 1.12 Tecnología Activa de Interface
- 1.13 Tecnología Pasiva de Interface
- 1.14 Soportes Eurocard / Módulos de Control



2

INTERFACES

- 2.1 Interfaces Panelables
- 2.2 Interfaces en el Armario de Control / Sistema de Entrada de Cables
- 2.3 Interfaces Híbrido de Bus de Campo
- 2.4 Luminarias LED
- 2.5 Aparatos de Control
- 2.6 Sistemas Modulares de Conexión (Modlink Vario)
- 2.7 Conectores Heavy Duty (Modlink Heavy)



3

TECNOLOGÍA DE CONEXIÓN

- 3.1 Conectores Redondos M8
- 3.2 Conectores Redondos M12
- 3.3 Derivadores en T
- 3.4 Conectores Panelables
- 3.5 Conectores Redondos MQ12
- 3.6 Conectores de Bus de Campo
- 3.7 Conectores para Food & Beverage
- 3.8 Mobile Applications
- 3.9 Conectores Redondos M23
- 3.10 Potencia de conectores enchufables redondos
- 3.11 Series TPE – Estándar Norteamericano
- 3.12 Conectores para Electroválvula
- 3.13 Datos Técnicos Cables



4

SISTEMAS I/O

- 4.1 Cube67
- 4.2 Cube20
- 4.3 Cube20S
- 4.4 MVK Metal
- 4.5 SOLID67
- 4.6 Impact67
- 4.7 IO-Link Devices
- 4.8 Armario de control MASI
- 4.9 Instalación en el campo MASI
- 4.10 MASI Técnica de instalación
- 4.11 Sistemas de Distribución M8
- 4.12 Sistemas de Distribución M12 (metal)
- 4.13 Sistemas de Distribución M12 (plástico)

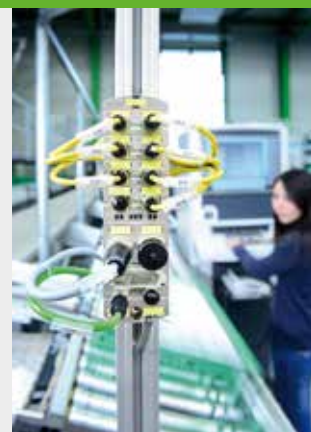



**26 DELEGACIONES
Y 5 PLANTAS DE PRODUCCIÓN**

Oppenweiler

Fabricación de Sistemas de bus de campo

Stollberg, Germany

Fabricación de conectores

Stod, Czech Republic

Fabricación de módulos de interface, Fuentes de alimentación, Transformadores

Shanghai, China

Producción para el mercado asiático



**STAY CONNECTED – PRESENTES EN TODOS
LOS CONTINENTES**

La compañía fue fundada en 1975 por Franz Hafner

Más de 2,700 empleados, incluyendo 250 delegados comerciales y técnicos de atención al cliente

La formación es muy importante para Murrelektronik, que cada año acoge un amplio número de estudiantes en prácticas en las áreas técnica, comercial y logística



MURRELEKTRONIK

CIFRAS Y DATOS

MURRELEKTRONIK, SU COMPAÑERO DE SISTEMA

Atlanta, EE.UU.

Fabricación de conectores



- Más de 65,000 productos disponibles en nuestra tienda online
- Cuatro grupos de producto:
 - **Alimentación en los armarios de control**
 - **Interfaces**
 - **Conexionado**
 - **Sistemas I/O**
- Destinados a sectores y segmentos de mercado como:
 - **Máquina-herramienta**
 - **Fabricación de maquinaria e ingeniería de planta**
 - **Montaje y manipulación**
 - **Food and Beverage**
 - **Industria del automóvil**
 - **Almacén y logística**
 - **Robótica**
- Fundada en Oppenweiler, Alemania, en 1975
- Empresa familiar



**FIDELIDAD AL
CLIENTE CON
ASESORAMIENTO
PERSONALIZADO
SOBRE EL
TERRENO**

MURRELEKTRONIK OFRECE GRANDES BENEFICIOS

- Más de 250 agentes comerciales
- Asesoramiento sobre el terreno
- 5 almacenes internacionales
- 1 millón de productos en stock

- Murrelektronik Express Service

mex
More service

MURRELEKTRONIK VENTAJAS



Normativas internacionales para
aplicaciones en todo el mundo

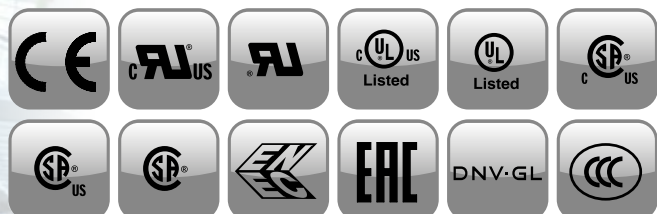

MURRELEKTRONIK CALIDAD



MURRELEKTRONIK APUESTA POR LA CALIDAD

- Productos testados y acreditados en nuestro test-center y en el laboratorio EMC
- Asesoramiento personalizado constante
- Uso de materiales no peligrosos
- Cumplimiento de los requerimientos RoHS
- Máxima calidad de diseño y producción
- Control de calidad sistemático y sostenible según DIN EN ISO 9001

Testados y acreditados Test center propio y laboratorio EMC



Tests de resistencia bajo condiciones extremas



Los productos se comprueban desde el principio del proyecto





connec+ivity®
by Murrelektronik

LA ESPINA DORSAL DE SU MÁQUINA Y DE SU SISTEMA DE INSTALACIÓN

ASESORAMIENTO

- Análisis sobre el terreno
- Intercambio de documentación básica
- Discusión del estado actual

SELECCIÓN DEL DISEÑO

- Concepto general
- Análisis de ventajas y desventajas
- Lista de materiales

CREACIÓN DEL CONCEPTO

- Requerimientos específicos del cliente
- Requerimientos industriales específicos
- Opciones diversas

APOYO AL PROYECTO

- Datos en E-plan y CAD
- Catálogo electrónico de datos (BMEcat)
- Apoyo a la puesta en marcha



CONECTIVIDAD MURRELEKTRONIK

CONNECTIVITY: SOLUCIONES INDIVIDUALES

- Un buen asesoramiento aumenta su competitividad
- Reduce su presupuesto considerablemente
- Optimizamos el rendimiento de sus máquinas y sistemas
- Personal altamente cualificado, con formación específica
- Soluciones de sistema personalizadas
- Un sólo proveedor

CREE SU SISTEMA CON CONNECTIVITY CITY

Acceda a su aplicación desde
el mapa industrial ...



... seleccione el producto ...

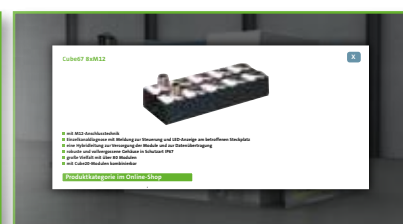

MURRELEKTRONIK PRESENTE EN TODOS LOS CONTINENTES



GERMANY

Murrelektronik GmbH
Falkenstraße 3
D-71570 Oppenweiler
Phone +49 7191 47-0
Fax +49 7191 47-491000
info@murrelektronik.de
www.murrelektronik.de



ARGENTINA

NAKASE SRL
ventas@nakase.com
www.nakase.com.ar



AUSTRALIA

Sick Pty. Ltd.
sales@sick.com.au
www.sick.com.au



AUSTRIA

Murrelektronik GmbH Austria
info@murrelektronik.at
www.murrelektronik.at



BELGIUM

Murrelektronik B.V.B.A.
info@murrelektronik.be
www.murrelektronik.be



BRAZIL

Murrelektronik do Brasil
Indústria e Comércio Ltda.
info@murrelektronik.com.br
www.murrelektronik.com.br



BOSNIA HERZEGOVINA

Murrelektronik GmbH Austria
info@murrelektronik.at
www.murrelektronik.at



BULGARIA

Murrelektronik GmbH Austria
info@murrelektronik.at
www.murrelektronik.at



CANADA

Murrelektronik Canada
info@murrelektronik.ca
www.murrelektronik.ca



CHILE

Electrónica Rhomberg Ltda.
info@rhomberg.cl
www.rhomberg.cl



CHINA

Murrelektronik Components Co. Ltd.
info@murrelektronik.com.cn
www.murrelektronik.com.cn



CROATIA

Murrelektronik GmbH Austria
info@murrelektronik.at
www.murrelektronik.at



CZECH REPUBLIC

Murrelektronik CZ spol. s.r.o.
info@murrelektronik.cz
www.murrelektronik.cz



DENMARK

Murrelektronik ApS
info@murrelektronik.dk
www.murrelektronik.dk



EGYPT

DANA Import & Export
usama@dana-egy.com
www.murrelektronik.com/en



FINLAND

Murrelektronik Power Oy
info@murrelektronik.fi
www.murrelektronik.fi



FRANCE

Murrelektronik S.A.S.
info@murrelektronik.fr
www.murrelektronik.fr



GREAT BRITAIN

Murrelektronik Ltd.
info@murrelektronik.co.uk
www.murrelektronik.uk



HUNGARY

Murrelektronik Kft.
info@murrelektronik.hu
www.murrelektronik.hu



ISLAND

Reykjafell hf
reykjafell@reykjafell.is
www.reykjafell.is



INDIA

Murrelektronik Pvt. Ltd.
info@murrelektronik.in
www.murrelektronik.in



INDONESIA

Murr Asia-Pacific Pte. Ltd.
sales@murrelektronik.sg
www.murrelektronik.sg



IRAN

Shahin Power and Industry Co.
info@shahin-co.ir
www.shahin-co.ir



ISRAEL

O.M.S.T Marketing & Import Ltd.
miki@omst.co.il
www.omst.co.il

ISRAEL

Ancitech Ltd.
info@ancitech.com
www.ancitech.com



ITALY

Murrelektronik S.r.l.
info@murrelektronik.it
www.murrelektronik.it



JAPAN

K.MECS Co., Ltd.
info@murrelektronik.jp
www.murrelektronik.jp



KENYA

Profa-Tech Ltd.
info@profa-tech.com
www.profa-tech.com



LEBANON

Praucs
fouad.riachy@praucs.com
www.praucs.com



MALAYSIA

Murr Asia-Pacific Pte. Ltd.
sales@murrelektronik.sg
www.murrelektronik.sg



MALTA

AIM Enterprises Ltd.
info@aim.com.mt
www.aim.com.mt

MURRELEKTRONIK REPRESENTED WORLDWIDE

**MEXICO**

Murrelektronik Inc.
mluque@murrinc.com
www.murrinc.com

**NETHERLANDS**

Murrelektronik B.V.
sales@murrelektronik.nl
www.murrelektronik.nl

**NEW ZEALAND**

Sick Pty. Ltd.
sales@sick.co.nz
www.sick.co.nz

**NORWAY**

Murrelektronik A.S.
post@murrelektronik.no
www.murrelektronik.no

**PAKISTAN**

Overseas Enterprises
info@oe.com.pk
rehan_k@oe.com.pk
www.oe.com.pk

**PERU**

Techpro SAC
techpro.peru@techprocorp.net
www.techprocorp.net

**POLAND**

Murrelektronik Sp. z o.o.
info@murrelektronik.pl
www.murrelektronik.pl

**PORTUGAL**

F.Fonseca S.A.
ffonseca@ffonseca.com
www.ffonseca.com

**ROMANIA**

Murrelektronik GmbH Austria
info@murrelektronik.at
www.murrelektronik.at

**RUSSIA**

Murrelektronik GmbH
info@murrelektronik.com
www.murrelektronik.ru

**SERBIA**

Murrelektronik GmbH Austria
info@murrelektronik.at
www.murrelektronik.at

**SINGAPORE**

Murr Asia-Pacific Pte. Ltd.
sales@murrelektronik.sg
www.murrelektronik.sg

**SLOVAKIA**

Murrelektronik Slovakia s.r.o.
info@murrelektronik.sk
www.murrelektronik.sk

**SLOVENIA**

Murrelektronik GmbH Austria
info@murrelektronik.at
www.murrelektronik.at

**SPAIN**

Murrelektronik Spain S.L.U.
ventas@murrelektronik.es
www.murrelektronik.es

**SOUTH AFRICA**

Rubicon Electrical
and Automation
eldred@rubiconsa.com
www.rubiconsa.com

**SOUTH KOREA**

Murrelektronik Korea Ltd.
sales@murrelektronik.kr
www.murrelektronik.kr

**SRI LANKA**

Sim Lanka (Pvt) Ltd.
info@simlanka.com
www.simlanka.com

**SWEDEN**

Murrelektronik AB
info@murrelektronik.se
www.murrelektronik.se

**SWITZERLAND**

Murrelektronik AG
info@murrelektronik.ch
www.murrelektronik.ch

**TAIWAN**

Lintronix Co. Ltd.
info@lintronix.com.tw
www.lintronix.com.tw

**THAILAND**

Maxtech Control Co., Ltd.
info@maxtechcontrol.co.th
www.maxtechcontrol.co.th

**TURKEY**

Murr Elektronik San. ve Tic. Ltd. Sti
info@murrelektronik.com.tr
www.murrelektronik.com.tr

**UNITED ARAB EMIRATES**

King Power Electrical Accessories Trading
kpower@eim.ae
www.kingpowerelectrical.ae

**USA**

Murrelektronik Inc.
2info@murrinc.com
www.murrinc.com

**VIETNAM**

OMINA Industrial Automation J.S.C
inquiry@omina.com.vn
www.omina.com.vn



1

ELECTRÓNICA EN EL ARMARIO DE CONTROL

1

ELECTRÓNICA EN EL ARMARIO DE CONTROL

Transformadores / Fuentes de Alimentación Rectificadas		1.1
Fuentes de Alimentación Conmutadas		1.2
Sistemas UPS / Buffer / Módulos de redundancia		1.3
Módulos de Distribución Inteligente de Corriente		1.4
Módulos Convertidores / Rectificadores		1.5
Enchufes para armarios de Control	<i>Consulte la gama total de este producto en nuestra tienda online</i>	1.6
Filtros EMC		1.7
Módulos de Supresión EMC		1.8
Relés / Relés de Seguridad		1.9
Optoacopladores / Semiconductores		1.10
Switches		1.11
Tecnología Activa de Interface	<i>Consulte la gama total de este producto en nuestra tienda online</i>	1.12
Tecnología Pasiva de Interface	<i>Consulte la gama total de este producto en nuestra tienda online</i>	1.13
Soportes Eurocard / Módulos de Control	<i>Consulte la gama total de este producto en nuestra tienda online</i>	1.14



TRANSFORMADORES / FUENTES DE ALIMENTACIÓN RECTIFICADAS

- Homologados a nivel mundial
- Flexibles y versátiles
- Soluciones personalizadas

MTS, MST, MET O MTL – EL TRANSFORMADOR ADECUADO PARA CADA APLICACIÓN

Diferentes situaciones requieren diferentes transformadores. Los transformadores deben ser tan flexibles como las aplicaciones. La gama de Murrelektronik le ofrece toda la flexibilidad que necesita.

No importa si se trata de un transformador de aislamiento, de control o de seguridad – tenemos la solución adecuada para cada aplicación. Los transformadores de Murrelektronik son fiables, seguros y sus homologaciones y rangos de voltaje permiten su uso en todo el mundo.

FUNCIONES BÁSICAS

Las fuentes de alimentación rectificadas separan galvánicamente salidas y entradas. Convierten los voltajes principales en voltajes bajos con protección extra. La unidad electrónica reduce y rectifica el voltaje.

Las fuentes de alimentación rectificadas están diseñadas para una frecuencia de 50/60 Hz. Su lenta reacción previene picos de voltaje al pasar del lado primario a la salida, lo que interferiría con otros aparatos periféricos.

Cuenta con soportes de fijación con orificios que aseguran su fácil montaje. Hay disponibles modelos para montaje en carril DIN hasta 5 A.

Transformadores



MTS – Tipo de aislamiento T 40/B

- Rango de potencia nominal: 40...250 VA
- Tensión de entrada: 230, 400 V AC o multivoltaje (± 15 V AC)
- Tensión de salida: 24 V AC o 230 V AC
- Temperatura ambiente: 40 °C

Pág. 1.1.1



MST – Tipo de aislamiento T 40/B

- Rango de potencia nominal: 320...1000 VA
- Tensión de entrada: 230, 400 V AC o multivoltaje
- Tensión de salida: 24 V AC o 230 V AC
- Temperatura ambiente: 40 °C

Pág. 1.1.4



MTL – Tipo de aislamiento T 60/B

- Rango de potencia nominal: 25...2500 VA
- Tensión de entrada: 230/400 V AC ± 15 V AC
- Tensión de salida: 2 x 24 V AC o 2 x 115 V AC
- Temperatura ambiente: 60 °C

Pág. 1.1.7

Monofásica, mono/bifásica, rectificada (fuentes de alimentación rectificadas)



MEN

- Tensión de entrada: 115/230 V AC y 230/400 V AC
±15 V AC reconectable
- Tensión de salida: 24 V DC SELV
- Corriente de salida: 1.0/2.5/5/7.5/10/15/20 A

Pág. 1.1.8



MTPS

- Tensión de entrada: 230/400 V AC
±15 V AC reconectable
- Tensión de salida: 24 V DC SELV
- Corriente de salida: 0.5/1/2/4/6/10 A

Pág. 1.1.12

Trifásica, rectificada (fuentes de alimentación rectificadas)



MPL

- Tensión de entrada: 3 × 400 V AC ±5% reconectable
3 × 208...520 V AC
- Tensión de salida: 24 V DC SELV
- Corriente de salida: 5...60 A

Pág. 1.1.13

TRANSFORMADORES / FUENTES DE ALIMENTACIÓN RECTIFICADAS

Mono/bifásico

– INPUT: 230/400 V AC

– Clase de aislamiento T 40/B

Normativas:

MTS

OUTPUT: 230 V AC
Bornes de tornillo



MTS

OUTPUT: 230 V AC
Bornes de muelle

MTS

OUTPUT: 24 V AC
Bornes de tornillo

MTS

OUTPUT: 24 V AC
Bornes de muelle

Diagrama de circuito

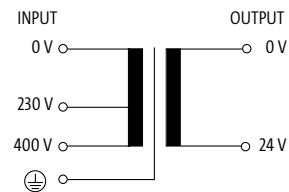
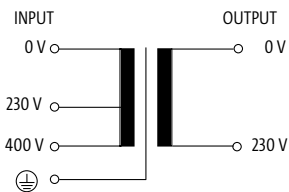

Descripción	HxWxD/kg	Art.No.	HxWxD/kg	Art.No.	HxWxD/kg	Art.No.	HxWxD/kg	Art.No.
40 VA	79x78x93/0.8	86346	79x78x93/0.8	6686346	79x78x93/0.8	86340	79x78x93/0.8	6686340
63 VA	79x78x93/1.2	86347	79x78x93/1.2	6686347	79x78x93/1.2	86341	79x78x93/1.2	6686341
100 VA	86x84x98/2.0 – GL	86348	86x84x98/2.0	6686348	86x84x98/2.0 – GL	86342	86x84x98/2.0	6686342
160 VA	101x96x106/2.7 – GL	86349	101x96x106/2.7	6686349	101x96x106/2.7 – GL	86343	101x96x106/2.7	6686343
250 VA	102x96x108/3.5 – GL	86351	102x96x108/3.5	6686351	102x96x108/3.5 – GL	86345	102x96x108/3.5	6686345

Entrada

Tensión de entrada 230/400 V AC

Frecuencia 50...60 Hz

Salida

Tensión de salida 230 V AC

24 V AC (SELV)

Potencia de salida 40 VA

Características generales

Tensión de prueba y aislamiento 4 kV (prim./sec.)

Estándares EN 61558-1, EN 61558-2-4, EN 62041 category 0

EN 61558-1, EN 61558-2-6, EN 62041 category 0

Modo de montaje Ranura de fijación y montaje en carril TH35 (EN 60715)

Rango de temperatura -20...+40 °C (temp. de almacenamiento -40...+80 °C)

Dimensiones

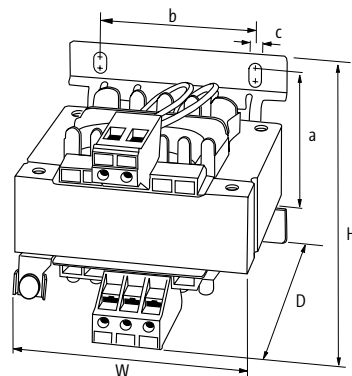

Notas

Homologación GL a partir de 100 VA con bornes de tornillo.

TRANSFORMADORES / FUENTES DE ALIMENTACIÓN RECTIFICADAS

Mono/bifásico

– INPUT: 230/400 ±15 V AC

– Clase de aislamiento T 40/B

Normativas: 

MTS+

OUTPUT: 230 V AC
Bornes de tornillo



MTS+

OUTPUT: 230 V AC
Bornes de muelle



MTS+

OUTPUT: 24 V AC
Bornes de tornillo



MTS+

OUTPUT: 24 V AC
Bornes de muelle



Diagrama de circuito

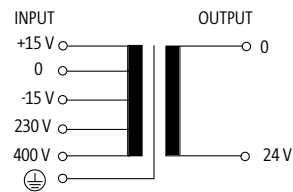
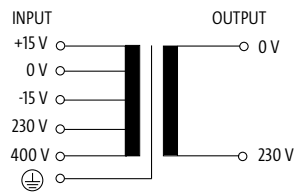

Descripción	HxWxD/kg	Art.No.	HxWxD/kg	Art.No.	HxWxD/kg	Art.No.	HxWxD/kg	Art.No.
40 VA	79x78x93/0.8	86366	79x78x93/0.8	6686366	79x78x93/0.8	86360	79x78x93/0.8	6686360
63 VA	79x78x93/1.2	86367	79x78x93/1.2	6686367	79x78x93/1.2	86361	79x78x93/1.2	6686361
100 VA	86x84x98/2.0 – GL	86368	86x84x98/2.0	6686368	86x84x98/2.0 – GL	86362	86x84x98/2.0	6686362
160 VA	101x96x106/2.7 – GL	86369	101x96x106/2.7	6686369	101x96x106/2.7 – GL	86363	101x96x106/2.7	6686363
250 VA	102x96x108/3.5 – GL	86371	102x96x108/3.5	6686371	102x96x108/3.5 – GL	86365	102x96x108/3.5	6686365

Entrada	
Tensión de entrada	230/400 ±15 V AC
Frecuencia	50..60 Hz
Salida	
Tensión de salida	230 V AC / 24 V AC (SELV)
Potencia de salida	40 VA
Características generales	
Estándares	EN 61558-1, EN 61558-2-4, EN 62041 category 0 / EN 61558-1, EN 61558-2-6, EN 62041 category 0
Tensión de prueba y aislamiento	4 kV (prim./sec.)
Modo de montaje	Ranura de fijación y montaje en carril TH35 (EN 60715)
Rango de temperatura	-20...+40 °C (temp. de almacenamiento -40...+80 °C)
Dimensiones	

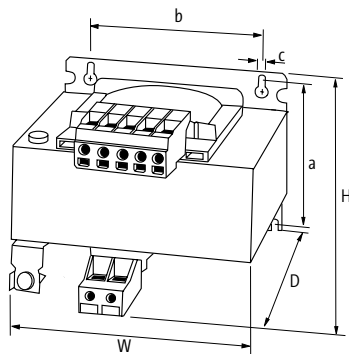

Notas	
	Homologación GL a partir de 100 VA con bornes de tornillo.

Mono/bifásico

– INPUT: 208...550 V AC

– Clase de aislamiento T 40/B

Normativas: us

MTS Multi

OUTPUT: 1 x 230, 1 x 115, 2 x 115 V AC

Bornes de tornillo



Diagrama de circuito

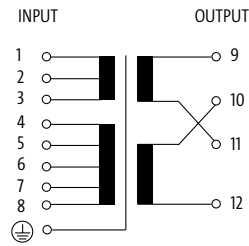

Descripción	HxWxD/kg	Art.No.
25 VA	90x78x102/0.7	86140
40 VA	88x78x93/1.1	86141
63 VA	97x78x93/1.4	86142
100 VA	105x84x98/2.0 – GL	86143
160 VA	101x96x106/2.7 – GL	86144

Entrada

Tensión de entrada	208, 230, 380, 400, 420, 440, 460, 480, 500, 525, 550 V AC
Frecuencia	50...60 Hz

Salida

Tensión de salida	1 x 230, 1 x 115, 2 x 115 V AC
Potencia de salida	25 VA

Características generales

Estándares	EN 61558-1, EN 61558-2-4, EN 62041 category 0
Tensión de prueba y aislamiento	4 kV (prim./sec.)
Modo de montaje	Ranura de fijación y montaje en carril TH35 (EN 60715)
Rango de temperatura	-20...+40 °C (temp. de almacenamiento -20...+80 °C)

Dimensiones

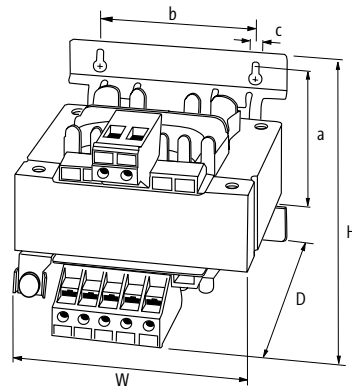

Notas

Homologación GL a partir de 100 VA con bornes de tornillo.

TRANSFORMADORES / FUENTES DE ALIMENTACIÓN RECTIFICADAS

Mono/bifásico

– INPUT: 230/400 V AC

– Clase de aislamiento T 40/B

Normativas:  US

MST

OUTPUT: 230 V AC
Bornes de tornillo



MST

OUTPUT: 230 V AC
Bornes de muelle

MST

OUTPUT: 24 V AC
Bornes de tornillo

MST

OUTPUT: 24 V AC
Bornes de muelle

Diagrama de circuito

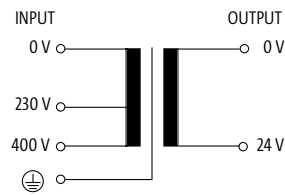
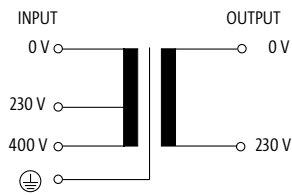

Descripción	HxWxD/kg	Art.No.	HxWxD/kg	Art.No.	HxWxD/kg	Art.No.	HxWxD/kg	Art.No.
320 VA	92x120x122/4.2 – GL	86306	92x120x122/4.2	6686306	92x120x122/4.2 – GL	86326	92x120x122/4.2	6686326
400 VA	104x120x123/5.2 – GL	86307	104x120x123/5.2	6686307	104x120x123/5.2 – GL	86327	104x120x123/5.2	6686327
500 VA	108x135x134/6.5 – GL	86308	108x135x134/6.5	6686308	108x135x134/6.5 – GL	86328		
630 VA	113x150x145/7.7 – GL	86309	113x150x145/7.7	6686309	113x150x145/7.7 – GL	86329		
800 VA	129x150x145/10.1 – GL	86310	129x150x145/10.1	6686310	136x150x149/10.1 – GL	86330		
1 000 VA	128x174x160/12.3 – GL	86311	128x174x160/12.3	6686311	133x174x165/12.3 – GL	86331		

Entrada

Tensión de entrada: 230/400 V AC
Frecuencia: 50...60 Hz

Salida

Tensión de salida: 230 V AC / 24 V AC (SELV)
Potencia de salida: 320 VA

Características generales

Estándares: EN 61558-1, EN 61558-2-4, EN 62041 category 0 / EN 61558-1, EN 61558-2-6, EN 62041 category 0
Tensión de prueba y aislamiento: 4 kV (prim./sec.)
Modo de montaje: Ranura de fijación
Rango de temperatura: -20...+40 °C (temp. de almacenamiento -40...+80 °C)

Dimensiones

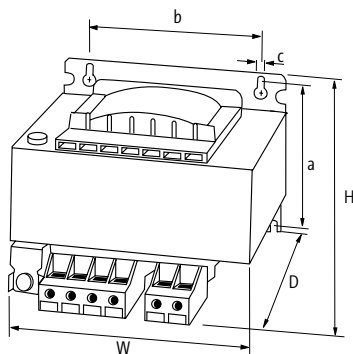

Notas

TRANSFORMADORES / FUENTES DE ALIMENTACIÓN RECTIFICADAS

Mono/bifásico

– INPUT: 230/400 ±15 V AC

– Clase de aislamiento T 40/B

Normativas:  



MST+

OUTPUT: 24 V AC, 48 V AC
Bornes de tornillo



MST+

OUTPUT: 115 V AC, 230 V AC
Bornes de tornillo

Diagrama de circuito

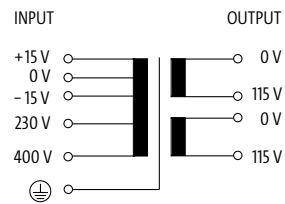
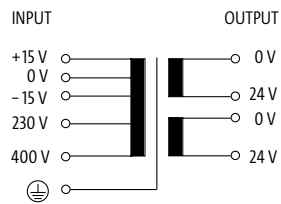

Descripción	H×W×D/kg	Art.No.	H×W×D/kg	Art.No.
630 VA	121×150×165/8.0	86463	113×150×146/8.2	86483
1 000 VA	156×150×197/13.5	86464	156×150×146/13.5	86484
1 600 VA	168×174×222/19.5	86465	168×174×163/19.5	86485
2 500 VA	182×192×242/27.0	86466	182×192×196/27.0	86486

Entrada

Tensión de entrada	230/400 ±15 V AC
Frecuencia	50...60 Hz

Salida

Tensión de salida	1 × 24, 1 × 48, 2 × 24 V AC	1 × 230, 1 × 115, 2 × 115 V AC
Potencia de salida	630 VA	

Características generales

Estándares	EN 61558-1, EN 61558-2-4, EN 62041 category 0
Tensión de prueba y aislamiento	5.8 kV (prim./sec.)
Modo de montaje	Ranura de fijación
Rango de temperatura	-20...+40 °C, sin condensación

Dimensiones

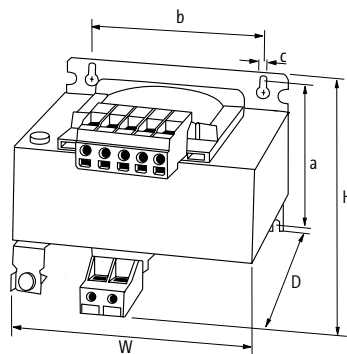

Notas

TRANSFORMADORES / FUENTES DE ALIMENTACIÓN RECTIFICADAS

Mono/bifásico

– INPUT: 208...550 V AC

– Clase de aislamiento T 40/B

Normativas:  

MST Multi

OUTPUT: 1 x 230, 1 x 115, 2 x 115 V AC

Bornes de tornillo



Diagrama de circuito

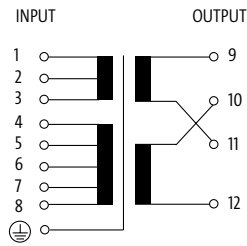

Descripción	HxWxD/kg	Art.No.
250 VA	104x120x122/4.0	86145
320 VA	115x135x132/5.8	86146
400 VA	115x135x132/6.2	86147
500 VA	138x135x135/5.8	86148
800 VA	156x150x150/7	86150
1 000 VA	128x174x160/12.3	86151
1 600 VA	168x174x163/7	86152
2 000 VA	185x192x185/10	86153
2 500 VA	200x195x217/10	86154
3 000 VA	250x197x193/29.5	86155
5 000 VA	248x197x250/9	86157

Entrada

Tensión de entrada: 208, 230, 380, 400, 420, 440, 460, 480, 500, 525, 550 V AC
 Frecuencia: 50...60 Hz

Salida

Tensión de salida: 1 x 230, 1 x 115, 2 x 115 V AC
 Potencia de salida: 250 VA

Características generales

Estándares: EN 61558-1, EN 61558-2-4, EN 62041 category 0
 Tensión de prueba y aislamiento: 4 kV (prim./sec.)
 Modo de montaje: Ranura de fijación
 Rango de temperatura: -20...+40 °C (temp. de almacenamiento -20...+80 °C)

Dimensiones

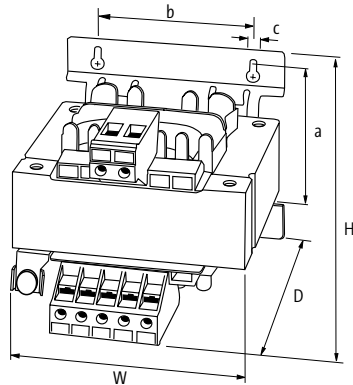

Notas

TRANSFORMADORES / FUENTES DE ALIMENTACIÓN RECTIFICADAS

Mono/bifásico

- INPUT: 230/400 ±15 V AC
- Clase de aislamiento T 60/B

Normativas:

MTL

OUTPUT: 24 V AC, 48 V AC
Bornes de tornillo



MTL

OUTPUT: 115 V AC, 230 V AC
Bornes de tornillo

Diagrama de circuito

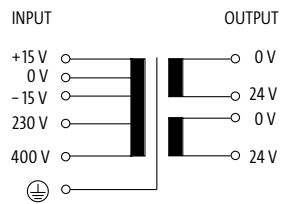

Descripción	HxWxD/kg	Art.No.	HxWxD/kg	Art.No.
25 VA	108x87x98/1.1	86450	108x87x98/1.1	86470
40 VA	108x87x104/1.4	86451	108x87x104/1.4	86471
63 VA	108x87x116/2.0	86452	108x87x116/2.0	86472
100 VA	108x87x139/2.9	86453	108x87x139/2.9	86473
160 VA	153x123x128/4.4	86454	153x123x128/4.4	86474
250 VA	153x123x142/5.7	86455	153x123x142/5.7	86475
320 VA	153x123x160/7.2	86456	153x123x160/7.2	86476

Datos técnicos

Indicador LED LED (verde) para entrada de voltaje

Entrada

Tensión de entrada 230/400 ±15 V AC

Frecuencia 50...60 Hz

Salida

Tensión de salida 1 x 24, 1 x 48, 2 x 24 V AC

1 x 230, 1 x 115, 2 x 115 V AC

Potencia de salida 25 VA

Características generales

Tensión de prueba y aislamiento 5.1 kV (prim./sec.)

4 kV (prim./sec.)

Estándares EN 61558-2-4, EN 61558-2-6, EN 62041 category 0

EN 61558-1, EN 61558-2-4, EN 62041 category 0

Modo de montaje Montaje en guía DIN TH35-15 (EN 60715); montaje de agujero bocallave/enroscable

Rango de temperatura -20...+60 °C, sin condensación

Dimensiones

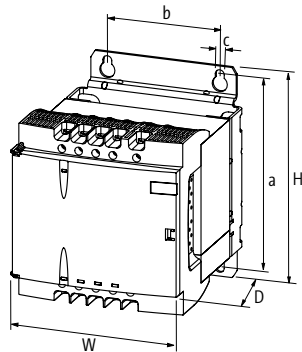

Notas

TRANSFORMADORES / FUENTES DE ALIMENTACIÓN RECTIFICADAS

Monofásica

– OUTPUT: 24 V DC (SELV)

Normativas: 

MEN

INPUT: 115/230 V AC



MEN

INPUT: 115/230 V AC
con adaptador MES para carril DIN

Diagrama de circuito

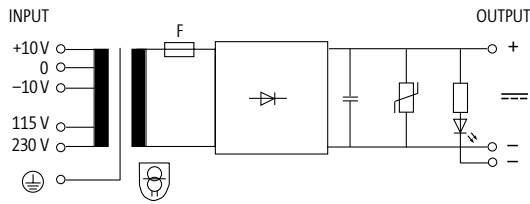

Descripción	HxWxD/kg	Art.No.	HxWxD/kg	Art.No.
24 V DC/1 A	64x78x120/1.3	85360	64x78x120/1.3	8985360
24 V DC/2.5 A	83x84x124/2.1	85361	83x84x124/2.1	8985361
24 V DC/5 A	95x96x136/3.0	85362	95x96x136/3.0	8985362
24 V DC/7.5 A	103x105x151/5.6	85363		

Entrada	
Tensión de entrada	115/230 V AC ±10 V AC
Frecuencia	50...60 Hz
Salida	
Tensión de salida	24 V DC (SELV)
Ondulación residual	max. 5 %rms
Conmutación de salida	LED, VDR y condensador de filtrado
Características generales	
Estándares	EN 61558-2-6, EN 62041 category I, EN 55011 B, EN 61000-3-2
Modo de montaje	Ranura de fijación
	Montaje en guía DIN TH35-15 (EN 60715); montaje de agujero bocallave/enrosicable
Rango de temperatura	-20...+60 °C, sin condensación
Dimensiones	

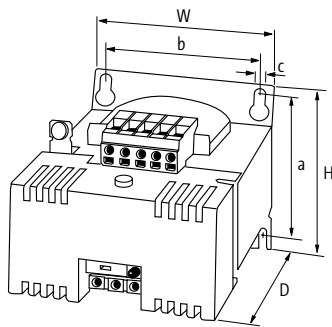

Notas

Monofasica

– OUTPUT: 24 V DC (SELV)

Normativas:  c 

MEN

INPUT: 115/230 V AC



Diagrama de circuito

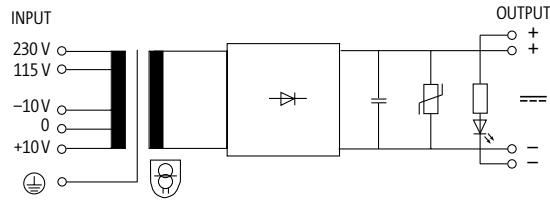

Descripción	HxWxD/kg	Art.No.
24 V DC/10 A	113x120x160/6.0	85364
24 V DC/15 A	139x135x182/8.2	85355
24 V DC/20 A	127x174x214/12.8	85356
Entrada		
Tensión de entrada	115/230 V AC ±10 V AC	
Frecuencia	50...60 Hz	
Salida		
Tensión de salida	24 V DC (SELV)	
Ondulación residual	max. 5 %rms	
Conmutación de salida	LED, VDR y condensador de filtrado	
Características generales		
Estándares	EN 61558-2-6, EN 62041 category I, EN 55011 B, EN 61000-3-2	
Modo de montaje	Ranura de fijación	
Rango de temperatura	-20...+60 °C, sin condensación	
Dimensiones		

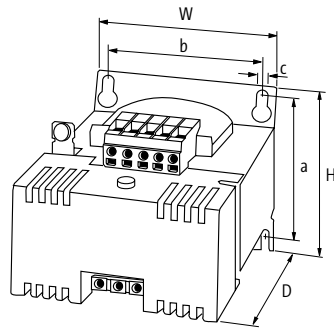

Notas

TRANSFORMADORES / FUENTES DE ALIMENTACIÓN RECTIFICADAS

Mono/bifásico

– OUTPUT: 24 V DC (SELV)

Normativas: 

MEN

INPUT: 230/400 V AC



MEN

INPUT: 230/400 V AC
con adaptador MES para carril DIN

Diagrama de circuito

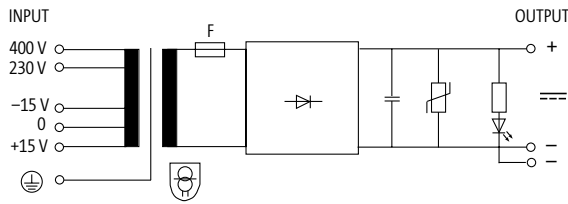

Descripción	HxWxD/kg	Art.No.	HxWxD/kg	Art.No.
24 V DC/1 A	64x78x120/1.3	85349	64x78x120/1.3	8985349
24 V DC/2.5 A	83x84x124/2.1	85350	83x84x124/2.1	8985350
24 V DC/5 A	95x96x136/3.0	85351	95x96x136/3.0	8985351
24 V DC/7.5 A	103x105x151/5.6	85357		

Entrada	
Tensión de entrada	230/400 ±15 V AC
Frecuencia	50...60 Hz
Salida	
Tensión de salida	24 V DC (SELV)
Ondulación residual	max. 5 %rms
Conmutación de salida	LED, VDR y condensador de filtrado
Características generales	
Estándares	EN 61558-2-6, EN 62041 category I, EN 55011 B, EN 61000-3-2
Modo de montaje	Ranura de fijación
	Montaje en guía DIN TH35-15 (EN 60715); montaje de agujero bocallave/enrosicable
Rango de temperatura	-20...+60 °C, sin condensación

Dimensiones

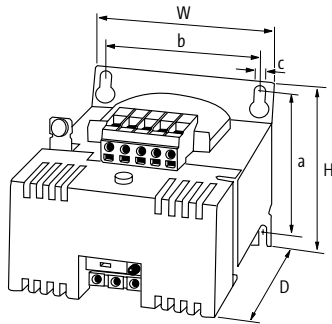

Notas

Mono/bifásico

– OUTPUT: 24 V DC (SELV)

Normativas:  **UL** US
Listed

MEN

INPUT: 230/400 V AC



Diagrama de circuito

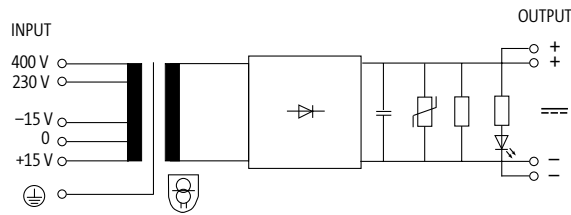

Descripción	HxWxD/kg	Art.No.
24 V DC/10 A	113x120x160/6.0	85352
24 V DC/15 A	139x135x182/8.2	85353
24 V DC/20 A	127x174x214/12.8	85354
Entrada		
Tensión de entrada	230/400 ±15 V AC	
Frecuencia	50...60 Hz	
Salida		
Tensión de salida	24 V DC (SELV)	
Ondulación residual	max. 5 %rms	
Conmutación de salida	LED, VDR y condensador de filtrado	
Características generales		
Estándares	EN 61558-2-6, EN 62041 category I, EN 55011 B, EN 61000-3-2	
Modo de montaje	Ranura de fijación	
Rango de temperatura	-20...+60 °C, sin condensación	
Dimensiones		

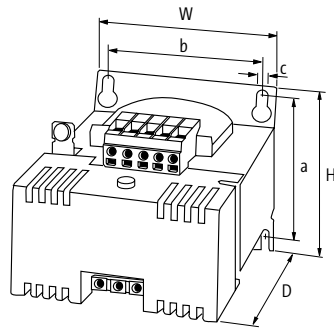

Notas

TRANSFORMADORES / FUENTES DE ALIMENTACIÓN RECTIFICADAS

Mono/bifásico

– OUTPUT: 24 V DC (SELV)

Normativas: 

MTPS

INPUT: 230/400 V AC



Diagrama de circuito

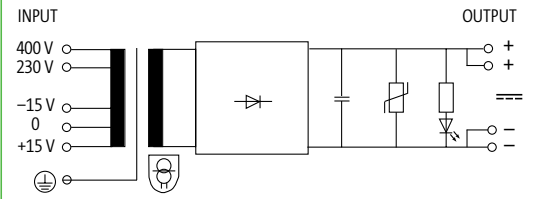
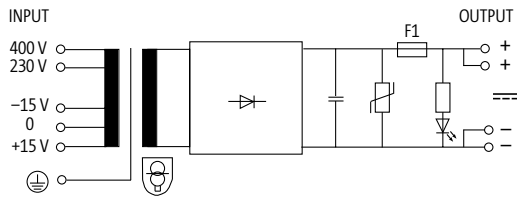

Descripción	HxWxD/kg	Art.No.	HxWxD/kg	Art.No.
24 V DC/0.5 A	108x87x124/1.3	85400		
24 V DC/1 A	108x87x124/1.3	85401		
24 V DC/2 A	108x87x142/2.0	85402		
24 V DC/4 A	108x87x165/2.9	85403		
24 V DC/6 A	153x123x153/4.9	85404		
24 V DC/10 A			153x123x185/7.7	85405

Entrada

Tensión de entrada	230/400 ±15 V AC
Frecuencia	50...60 Hz
Indicador LED	LED (verde) para entrada de voltaje

Salida

Tensión de salida	24 V DC (SELV)
Ondulación residual	max. 5 %rms
Conmutación de salida	LED, VDR y condensador de filtrado

Características generales

Estándares	EN 61558-2-6, EN 62041 category I, EN 55011 B, EN 61000-3-2	
Rango de temperatura	-20...+60 °C, sin condensación	
Modo de montaje	Montaje en guía DIN TH35-15 (EN 60715); montaje de agujero bocallave/	Ranura de fijación
	enroscable	

Dimensiones

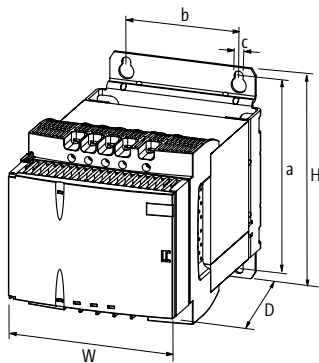

Notas

Trifásica

– OUTPUT: 24 V DC (SELV)

Normativas: Listed

MPL

INPUT: 3 x 400 V AC, ±5% reconectable



MPL Multi

INPUT: 3 x 208...520 V AC



Diagrama de circuito

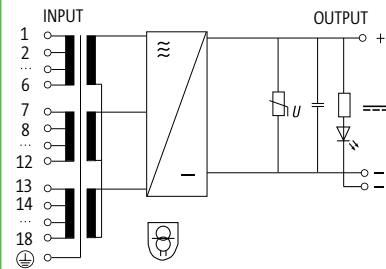
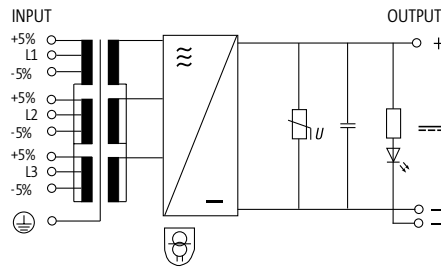

Descripción	HxWxD/kg	Art.No.	HxWxD/kg	Art.No.
24 V DC/5 A	125x73x153/2.9 – cURus	85921		
24 V DC/7.5 A	185x78x188/4.4 – cURus	85923		
24 V DC/10 A	185x78x188/4.5 – cURus	85925	185x93x188/6.6	85953
24 V DC/15 A	220x82x208/8.2 – cURus	85927	220x82x208/7.5	85954
24 V DC/20 A	220x103x213/10.5 – cURus	85929		
24 V DC/25 A	220x103x213/11.0 – cURus	85931	220x103x213/11.1 – cURus	85955
24 V DC/30 A	240x107x250/13.5 – cURus	85933		
24 V DC/40 A	280x124x313/17.8 – cURus	85935	280x124x313/17.9 – cURus	85956
24 V DC/50 A	280x134x313/20.9 – cURus	85937	280x134x313/20.9 – cURus	85957
24 V DC/60 A	280x154x313/26.1 – cURus	85939		

Entrada

Tensión de entrada 3 x 400 V AC ±5%

Frecuencia 50...60 Hz

Salida

Tensión de salida 24 V DC (SELV)

Ondulación residual max. 2%rms

Conmutación de salida LED, VDR y condensador de filtrado

Características generales

Estándares EN 61558-2-6, EN 62041 category I, EN 55011 B, EN 61000-3-2

Modo de montaje Ranura de fijación

Rango de temperatura -20...+55 °C, montaje en vertical preferente, sin condensación

Dimensiones

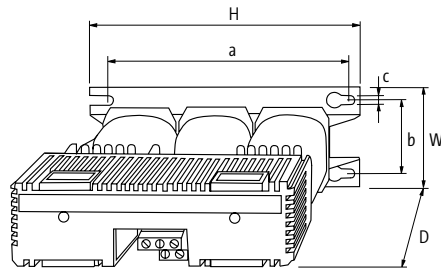

Notas



FUENTES DE ALIMENTACIÓN CONMUTADAS EMPARRO® – SIMPLY THE BEST

- Eficiencia hasta el 96%
- 150% Power Boost durante 4 segundos

EMPARRO® – LA FUENTE DE ALIMENTACIÓN CONMUTADA DE MÁXIMA EFICIENCIA

- Eficiencia hasta el 96%
- 150% Power Boost durante cuatro segundos
- Carcas metálica con óptimas características EMC
- Derating solo a +60 °C
- Ancho reducido
- Largo tiempo de buffer en caso de fallo de potencia
- Más de 30 variantes – la solución para muchas aplicaciones

Comparación competitiva de Emparro®

La comparación basada en la misma corriente de entrada muestra: Emparro (a la izquierda) emite significativamente menos calor que las fuentes de alimentación conmutadas convencionales. Los dispositivos permanecen más fríos y protege los componentes colindantes, lo que asegura una vida de servicio más larga.

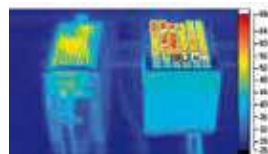

Fuentes de alimentación conmutadas



Emparro®

- Monofásica, bifásica, trifásica
- Bornes de muelle
- AS-Interface

Pág. 1.2.1



Emparro® HD

- Monofásica
- Diseño robusto

Pág. 1.2.4



Emparro®67

- Monofásica
- IP67
- IO-Link
- Diagnósticos preventivos



Pág. 1.2.8



Evolution/Evolution+

- Bifásica, trifásica
- Extenso rango de temperatura de -25...+70 °C
- Homologada a nivel mundial

Pág. 1.2.10



ECO-Rail-2

- Monofásica
- Útil y flexible

Pág. 1.2.16



PICCO

- Monofásica
- 16 variantes
- 12 V o 24 V salidas
- 10 W, 30 W, 60 W o 100 W

Pág. 1.2.18

FUENTES DE ALIMENTACIÓN CONMUTADAS

Monofasica

– Protección contra cortocircuitos y sobrecarga

– Contacto de alarma

Normativas:

Emparro®

OUTPUT: 24...28 V DC
Corriente: 5 A



Emparro®

OUTPUT: 24...28 V DC
Corriente: 10 A



Emparro®

OUTPUT: 24...28 V DC
Corriente: 20 A



Descripción	Art.No.	Art.No.	Art.No.
24 V DC/5 A (para carril DIN)	85440		
24 V DC/5 A (para atornillar)	85702		
24 V DC/10 A (para carril DIN)		85441	
24 V DC/10 A (para atornillar)		85703	
24 V DC/20 A (para carril DIN)			85442
24 V DC/20 A (para atornillar)			85704
Entrada			
Tensión de entrada	85...265 V AC/90...250 V DC		90...265 V AC/90...250 V DC
Corriente de entrada	1.3 A (100 V AC); 0.61 A (240 V AC)	2.6 A (100 V AC); 1.1 A (240 V AC)	5.2 A (100 V AC); 2.2 A (240 V AC)
Corriente de arranque tras 1 ms	max. 5.5 A (230 V AC)	max. 13 A	max. 23 A (230 V AC)
Factor energía	0.87 (230 V AC)	0.95 (230 V AC)	0.96 (230 V AC)
Frecuencia	50...60 Hz		
Fusible de entrada (interno)	6.3 A (T)		10 A (T)
Salida			
Tensión de salida	24 V DC (SELV), ±1%; 24...28 V ajustable		
Power Boost	I _{out} N × 150% (min. 4 s)		
Corriente de salida	5 A	10 A	20 A
Tiempo de espera	min. 30 ms (100 V AC); 5 A (24 V DC)	min. 30 ms (100 V AC); 10 A (24 V DC)	min. 30 ms (100 V AC); 20 A (24 V DC)
Ondulación residual	max. 50 mVrms		
Picos	max. 200 mV p-p		
Unidad de protección	Protección contra cortocircuitos y sobrecarga		
Indicador LED	LED (verde): OK; LED (rojo): sobrecarga, calentamiento o cortocircuito		
Funcionamiento en paralelo/en serie	max. 5 unidades/max. 2 unidades		
Características generales			
Estándares	EN 60950-1, EN 61204-3, EN 55011 B, EN 61000-3-2, SEMI F47		
Humedad relativa	5...95%, sin condensación		
Protección	IP20		
Grado de eficiencia	92.7% (110 V AC); 94.5% (230 V AC)	92.8% (110 V AC); 94.3% (230 V AC)	91.7% (110 V AC); 94.1% (230 V AC)
Tipo de conexión	Bornes de conexión enchufables		
Rango de temperatura	-40...+60 °C, ...+70 °C reducción (temp. de almacenamiento -40...+80 °C)		
Dimensiones			
Notas			

FUENTES DE ALIMENTACIÓN CONMUTADAS

Monofasica

– Protección contra cortocircuitos y sobrecarga

– Contacto de alarma

Normativas:  

Emparro®
OUTPUT: 48...56 V DC
Corriente: 2.5 A



Emparro®
OUTPUT: 48...56 V DC
Corriente: 5 A



Emparro®
OUTPUT: 48...56 V DC
Corriente: 10 A

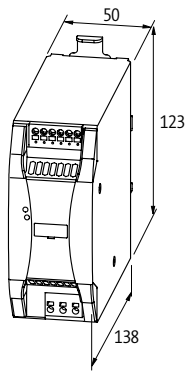
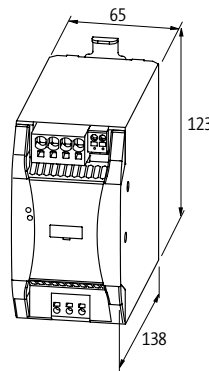
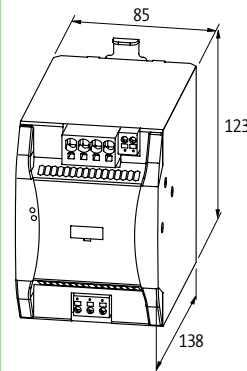

Descripción	Art.No.	Art.No.	Art.No.
48 V DC/2.5 A (para carril DIN)	85437		
48 V DC/2.5 A (para atornillar)	85722		
48 V DC/5 A (para carril DIN)		85438	
48 V DC/5 A (para enroscar)		85723	
48 V DC/10 A (para carril DIN)			85439
48 V DC/10 A (para enroscar)			85724
Entrada			
Tensión de entrada	85...265 V AC/90...250 V DC		
Corriente de entrada	1.2 A (100 V AC); 0.6 A (240 V AC)	2.6 A (100 V AC); 1.1 A (240 V AC)	5.1 A (100 V AC); 2.4 A (240 V AC)
Corriente de arranque tras 1 ms	max. 3.5 A (230 V AC)	max. 5.5 A (230 V AC)	max. 11 A (230 V AC)
Factor energía	0.87 (230 V AC)	0.95 (230 V AC)	0.94 (230 V AC)
Frecuencia	50...60 Hz		
Fusible de entrada (interno)	6.3 A (T)		10 A (T)
Salida			
Tensión de salida	48 V DC (SELV), ±1%; 48...56 V regulable		
Power Boost	I _{out} N × 150% (min. 4 s)		
Corriente de salida	2.5 A	5 A	10 A
Tiempo de espera	min. 30 ms (100 V AC); 2.5 A (48 V DC)	min. 30 ms (100 V AC); 5 A (48 V DC)	min. 30 ms (100 V AC); 10 A (48 V DC)
Ondulación residual	max. 50 mVrms		
Picos	max. 200 mV p-p		
Unidad de protección	Protección contra cortocircuitos y sobrecarga		
Indicador LED	LED (verde): OK; LED (rojo): sobrecarga, calentamiento o cortocircuito		
Funcionamiento en paralelo/en serie	max. 5 unidades/max. 2 unidades		
Características generales			
Estándares	EN 60950-1, EN 61204-3, EN 55011 B, EN 61000-3-2, SEMI F47		
Humedad relativa	5...95%, sin condensación		
Protección	IP20		
Grado de eficiencia	92.8% (110 V AC); 94.6% (230 V AC)	93.7% (110 V AC); 95.1% (230 V AC)	95%
Tipo de conexión	Bornes de conexión enchufables		
Rango de temperatura	-40...+60 °C, ...+70 °C reducción (temp. de almacenamiento -40...+80 °C)		
Dimensiones			
			
Notas			

FUENTES DE ALIMENTACIÓN CONMUTADAS

Monofasica

– Protección contra cortocircuitos y sobrecarga

– Contacto de alarma

Normativas:  

Emparro®

OUTPUT: 12...15 V DC

Corriente: 10 A



Descripción	Art.No.
12 V DC/10 A (para carril DIN)	85434
12 V DC/10 A (para atornillar)	85712
Entrada	
Tensión de entrada	85...265 V AC/90...250 V DC
Corriente de entrada	1.2 A (100 V AC); 0.6 A (230 V AC)
Corriente de arranque tras 1 ms	max. 10 A (230 V AC)
Factor energía	0.88 (230 V AC)
Frecuencia	50...60 Hz
Fusible de entrada (interno)	6.3 A (T)
Salida	
Tensión de salida	12 V DC (SELV), ±1%; 12...15 V regulable
Power Boost	I _{out} N × 150% (min. 4 s)
Corriente de salida	10 A
Tiempo de espera	min. 30 ms (100 V AC); 10 A (12 V DC)
Ondulación residual	max. 50 mVrms
Picos	max. 200 mV p-p
Unidad de protección	Protección contra cortocircuitos y sobrecarga
Indicador LED	LED (verde): OK; LED (rojo): sobrecarga, calentamiento o cortocircuito
Funcionamiento en paralelo/en serie	max. 5 unidades/max. 2 unidades
Características generales	
Estándares	EN 60950-1, EN 61204-3, EN 55011 B, EN 61000-3-2, SEMI F47
Humedad relativa	5...95%, sin condensación
Protección	IP20
Grado de eficiencia	91.4% (110 V AC); 93.2% (230 V AC)
Tipo de conexión	Bornes de conexión enchufables
Rango de temperatura	-40...+60 °C, ...+70 °C reducción (temp. de almacenamiento -40...+80 °C)
Dimensiones	

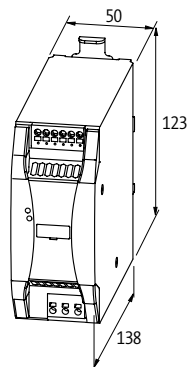

Notas

FUENTES DE ALIMENTACIÓN CONMUTADAS

Monofasica

- Protección contra cortocircuitos y sobrecarga
- IP20
- Diseño robusto

Emparro® HD

OUTPUT: 24...28 V DC
Corriente: 10 A



Descripción		Art.No.
24 V DC/10 A		85449
Entrada		
Tensión de entrada	90...265 V AC/90...370 V DC	
Corriente de entrada	1.1 A (240 V AC)	
Corriente de arranque tras 1 ms	max. 7 A (240 V AC)	
Factor energía	0.91 (230 V AC)	
Frecuencia	50...60 Hz	
Fusible de entrada (interno)	6.3 A (T)	
Salida		
Tensión de salida	24 V DC (SELV), ±1%; 24...28 V ajustable	
Power Boost	15 A (min. 5 s)	
Corriente de salida	10 A	
Tiempo de espera	min. 35 ms (100 V AC); 10 A (24 V DC)	
Ondulación residual	max. 30 mVrms	
Picos	max. 300 mV p-p	
Unidad de protección	Protección contra cortocircuitos y sobrecarga	
Indicador LED	LED (verde): OK; LED (rojo): sobrecarga, calentamiento o cortocircuito	
Funcionamiento en paralelo/en serie	max. 3 unidades/max. 2 unidades	
Características generales		
Estándares	EN 60950-1, EN 61204-3, EN 55022 B, EN 61000-3-2	
Humedad relativa	5...95%, sin condensación	
Protección	IP20	
Grado de eficiencia	93.5% (115 V AC); 94.2% (230 V AC)	
MTBF	1 000 000 h	
Tipo de conexión	Bornes de muelle	
Modo de montaje	atornillable	
Rango de temperatura	-40...+50 °C, ...+80 °C reducción (temp. de almacenamiento -40...+85 °C)	

Dimensiones

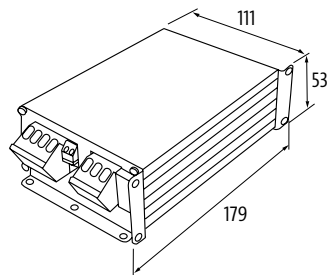

Notas

FUENTES DE ALIMENTACIÓN CONMUTADAS

Bi-trifásica

– Protección contra cortocircuitos y sobrecarga

– Contacto de alarma

Normativas:   

Emparro®

OUTPUT: 24...28 V DC
Corriente: 5 A



Emparro®

OUTPUT: 24...28 V DC
Corriente: 10 A

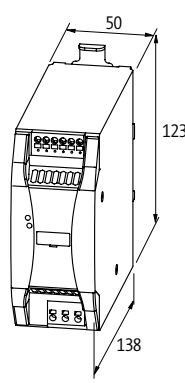
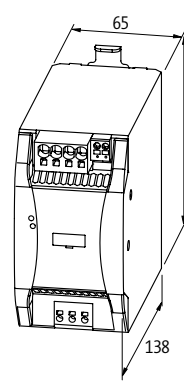

Descripción	Art.No.	Art.No.
24 V DC/5 A (para carril DIN)	85690	
24 V DC/5 A (para atornillar)	85695	
24 V DC/5 A (placa barnizada)	87690	
24 V DC/10 A (para carril DIN)		85691
24 V DC/10 A (para atornillar)		85696
24 V DC/10 A (placa barnizada)		87691
Entrada		
Tensión de entrada	3 × 324...572 V AC/450...745 V DC	
Corriente de entrada	0.45 A (3 × 360 V AC); 0.3 A (3 × 500 V AC)	0.75 A (3 × 360 V AC); 0.55 A (3 × 500 V AC)
Corriente de arranque tras 1 ms	max. 9.5 A (3 × 500 V AC)	max. 9.0 A (3 × 500 V AC)
Factor energía	0.61 (3 × 400 V AC)	0.66 (3 × 500 V AC)
Frecuencia	50...60 Hz	
Fusible de entrada (interno)	3 × 6.3 A (T)	
Salida		
Tensión de salida	24 V DC (SELV), ±1%; 24...28 V ajustable	
Power Boost	I _{out} N × 150% (min. 5 s)	
Corriente de salida	3.7 A (70 °C); 5.0 A (60 °C); 6.0 A (45 °C)	12 A (45 °C); 10 A (60 °C); 7 A (70 °C)
Tiempo de espera	min. 25 ms (3 × 360 V AC); 5 A (24 V DC)	min. 45 ms (3 × 500 V AC); 10 A (24 V DC)
Ondulación residual	max. 20 mVrms	
Picos	max. 50 mV p-p	
Unidad de protección	Protección contra cortocircuitos y sobrecarga, permanentemente sobre el 20% (hasta 45 °C)	
Indicador LED	LED (verde): OK; LED (rojo): sobrecarga, calentamiento o cortocircuito	
Funcionamiento en paralelo/en serie	max. 3 unidades	
Características generales		
Estándares	EN 60950-1, EN 61204-3, EN 55011 B, EN 61000-3-2, SEMI F47	
Humedad relativa	5...95%, sin condensación	
Protección	IP20	
Grado de eficiencia	92.5% (3 × 400 V AC); 91.8% (3 × 480 V AC)	93.7% (3 × 400 V AC); 93.2% (3 × 480 V AC)
Tipo de conexión	Bornes de conexión enchufables	
Rango de temperatura	-40...+70 °C, ...+70 °C reducción (temp. de almacenamiento -40...+85 °C)	
Dimensiones		
		
Notas		

FUENTES DE ALIMENTACIÓN CONMUTADAS

Bi-trifásica

– Protección contra cortocircuitos y sobrecarga

– Contacto de alarma

Normativas:   

Emparro®

OUTPUT: 24...28 V DC
Corriente: 20 A



Emparro®

OUTPUT: 24...28 V DC
Corriente: 40 A



Descripción	Art.No.	Art.No.
24 V DC/20 A (para carril DIN)	85692	
24 V DC/20 A (para atornillar)	85697	
24 V DC/20 A (placa barnizada)	87692	
24 V DC/40 A (para carril DIN)		85693
24 V DC/40 A (para atornillar)		85698
24 V DC/40 A (placa barnizada)		87693
Entrada		
Tensión de entrada	3 × 324...572 V AC/450...745 V DC	3 × 324...572 V AC/480...745 V DC
Corriente de entrada	1.3 A (3 × 360 V AC); 1.0 A (3 × 500 V AC)	2.3 A (3 × 360 V AC); 1.6 A (3 × 500 V AC)
Corriente de arranque tras 1 ms	max. 13 A (3 × 500 V AC)	max. 14 A (3 × 500 V AC)
Factor energía	0.65 (3 × 500 V AC)	0.88 (3 × 500 V AC)
Frecuencia	50...60 Hz	
Fusible de entrada (interno)	3 × 6.3 A (T)	
Salida		
Tensión de salida	24 V DC (SELV), ±1%; 24...28 V ajustable	
Power Boost	1.5 × I _{out} (min. 5 s)	
Corriente de salida	15 A (70 °C); 20 A (60 °C); 24 A (45 °C)	30 A (70 °C); 40 A (60 °C); 48 A (45 °C)
Tiempo de espera	min. 40 ms (3 × 500 V AC)	
Ondulación residual	max. 20 mVrms	
Picos	max. 90 mV p-p	
Unidad de protección	Protección contra cortocircuitos y sobrecarga, permanentemente sobre el 20% (hasta 45 °C)	
Indicador LED	LED (verde): OK; LED (rojo): sobrecarga, calentamiento o cortocircuito	
Funcionamiento en paralelo/en serie	max. 3 unidades	
Características generales		
Estándares	EN 60950-1, EN 61204-3, EN 55011 B, EN 61000-3-2, SEMI F47	
Humedad relativa	5...95%, sin condensación	
Protección	IP20	
Grado de eficiencia	94.8% (3 × 400 V AC); 94.5% (3 × 480 V AC)	93.7% (3 × 400 V AC); 93.5% (3 × 480 V AC)
Tipo de conexión	Bornes de conexión enchufables	
Rango de temperatura	-40...+70 °C, ...+70 °C reducción (temp. de almacenamiento -40...+85 °C)	
Dimensiones		

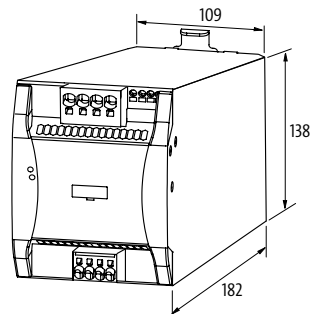
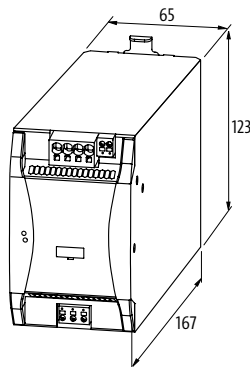

Notas

FUENTES DE ALIMENTACIÓN CONMUTADAS

Bi-trifásica

- AS-Interface
- Protección contra cortocircuitos y sobrecarga
- Contacto de alarma

Normativas:   

Emparro®
OUTPUT: 30...32 V DC



Descripción	Art.No.
30.5 V DC/4 A	85383
Entrada	
Tensión de entrada	3 × 324...572 V AC/450...745 V DC
Corriente de entrada	0.45 A (3 × 360 V AC); 0.3 A (3 × 500 V AC)
Corriente de arranque tras 1 ms	max. 9.5 A (3 × 500 V AC)
Factor energía	0.61 (3 × 400 V AC)
Frecuencia	50...60 Hz
Fusible de entrada (interno)	3 × 6.3 A (T)
Salida	
Tensión de salida	30.5 V DC (SELV), ±1%; 30...32 V ajustable
Power Boost	lout N × 150% (min. 5 s)
Corriente de salida	4.8 A (45 °C); 4.0 A (60 °C); 2.9 A (70 °C)
Tiempo de espera	min. 20 ms (3 × 360 V AC); 5 A (24 V DC)
Ondulación residual	max. 20 mVrms
Picos	max. 50 mV p-p
Unidad de protección	Protección contra cortocircuitos y sobrecarga, permanentemente sobre el 20% (hasta 45 °C)
Indicador LED	LED (verde): OK; LED (rojo): sobrecarga, calentamiento o cortocircuito
Funcionamiento en paralelo/en serie	max. 3 unidades
Características generales	
Estándares	EN 60950-1, EN 61204-3, EN 61000-3-2, SEMI F47
Humedad relativa	5...95%, sin condensación
Protección	IP20
Grado de eficiencia	92.5% (3 × 400 V AC); 91.8% (3 × 480 V AC)
Tipo de conexión	Bornes de conexión enchufables
Modo de montaje	Montaje en guía DIN TH35 (EN 60715)
Rango de temperatura	-40...+70 °C, ...+70 °C reducción (temp. de almacenamiento -40...+85 °C)
Dimensiones	

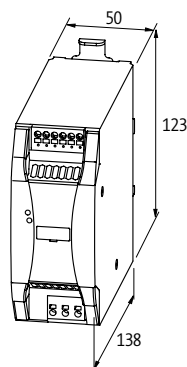

Notas

FUENTES DE ALIMENTACIÓN CONMUTADAS

Monofásica

- IP67

Emparro®67

OUTPUT: 24 V DC
Corriente: 4 A



Emparro®67

OUTPUT: 24 V DC
Corriente: 8 A



Normativas: 

Descripción	Art.No.	Art.No.
24 V DC/4 A	9000-11112-1962020	
24 V DC/8 A		9000-11112-2062020
Entrada		
Tensión de entrada	90...265 V AC/90...265 V DC	
Corriente de entrada	1.1 A (100 V AC); 0.5 A (240 V AC)	2.1 A (100 V AC); 0.9 A (240 V AC)
Corriente de arranque tras 1 ms	max. 8.9 A (230 V AC)	max. 7 A (230 V AC)
Factor energía	0.98 (230 V AC)	0.95 (230 V AC)
Tipo de conexión	Macho 7/8", 3 polos	
Frecuencia	50...60 Hz	
Fusible de entrada (interno)	6.3 A (T)	
Salida		
Tensión de salida	24 V DC (SELV), ±2%	
Power Boost	Iout N × 150% (min. 4 s)	
Corriente de salida	4 A	8 A
Tipo de conexión	7/8" (hembra), 5 polos	
Tiempo de espera	min. 45 ms (230 V AC); 4 A (24 V DC)	min. 35 ms (230 V AC); 8 A (24 V DC)
Ondulación residual	max. 20 mVrms	max. 30 mVrms
Picos	max. 100 mV p-p	max. 300 mV p-p
Unidad de protección	Cortocircuito, sobrecarga y temperatura	
Indicador LED	LED (verde): OK; LED (rojo): sobrecarga, calentamiento o cortocircuito	
Funcionamiento en paralelo/en serie	max. 3 unidades/max. 2 unidades	
Características generales		
Estándares	EN 60950-1, EN 61204-3, EN 55011 A, EN 61000-3-2	
Humedad relativa	4...100%	
Protección	IP67	
Grado de eficiencia	91.7% (115 V AC); 92.4% (230 V AC)	93.5% (115 V AC); 94.2% (230 V AC)
Modo de montaje	atornillable	
Rango de temperatura	-40...+60 °C, ...+70 °C reducción (temp. de almacenamiento -40...+80 °C)	
Dimensiones		

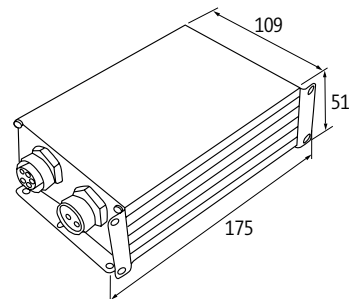
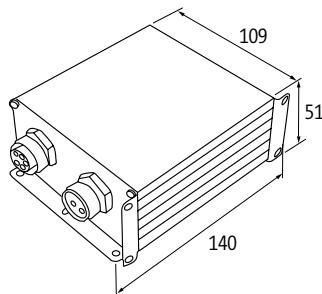

Notas

FUENTES DE ALIMENTACIÓN CONMUTADAS

Monofasica

– Dispositivo de protección de sobrecorriente

– 2×MICO 7/8" IOL

– Diagnóstico preventivo

🔗 IO-Link

Emparro®67 Hybrid

OUTPUT: 24...28 V DC

Corriente: 10 A



Descripción		Art.No.
24 V DC/10 A		85676
Entrada		
Tensión de entrada	90...265 V AC/90...265 V DC	
Corriente de entrada	1.1 A (230 V AC)	
Corriente de arranque tras 1 ms	max. 7 A (230 V AC)	
Factor energía	0.88 (230 V AC)	
Tipo de conexión	Macho 7/8", 3 polos	
Frecuencia	50...60 Hz	
Fusible de entrada (interno)	6.3 A (T)	
Salida		
Tensión de salida	24 V DC (SELV), ±1%; 24...28 V ajustable	
Corriente de salida	máx. 8 A (por canal), máx. 10 A (total)	
Nº de canales	2×MICO (Dispositivo de protección de sobrecorriente)	
Tipo de conexión	7/8" (hembra), 5 polos	
Tiempo de espera	min. 20 ms (230 V AC)	
Ondulación residual	max. 10 mVrms	
Picos	max. 150 mV p-p	
Unidad de protección	Cortocircuito, sobrecarga y temperatura	
Indicador LED	LED (verde): OK; LED (rojo): sobrecarga, calentamiento o cortocircuito	
Funcionamiento en paralelo/en serie	no	
Características generales		
Estándares	EN 60950-1, EN 61204-3, EN 55022 B, EN 61000-3-2	
Humedad relativa	4...100%	
Protección	IP67	
Grado de eficiencia	91.6% (115 V AC); 92.8% (230 V AC)	
MTBF	430 000 h	
Modo de montaje	atornillable	
Rango de temperatura	-25...+50 °C (temp. de almacenamiento -40...+85 °C)	
Dimensiones		

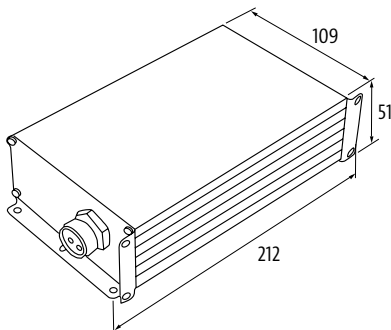

Notas	
	Para información sobre las características de MICO, consulte el capítulo Distribución Inteligente de Potencia

FUENTES DE ALIMENTACIÓN CONMUTADAS

Bi-trifásica

- Tensión de salida estable
- Protección contra cortocircuitos y sobrecarga

Normativas:  

Evolution

OUTPUT: 22...28 V DC
Corriente: 5 A



Evolution

OUTPUT: 22...28 V DC
Corriente: 10 A



Descripción	HxWxD/kg	Art.No.	HxWxD/kg	Art.No.
24 V DC/5 A	132x83x98/1.0	85000		
24 V DC/10 A			132x93x114/1.3	85001
Entrada				
Tensión de entrada	3 x 324...572 V AC/480...745 V DC			
Corriente de entrada	3 x 0.45 A		3 x 0.8 A	
Corriente de arranque tras 1 ms	max. 10 A		max. 15 A	
Frecuencia	50...60 Hz			
Fusible externo	max. 3 x 10 A		3 x 10 A (T)	
Salida				
Tensión de salida	24 V DC (SELV), ±1%; 22...28 V ajustable			
Corriente de salida	5 A (+55 °C); 3 A (+70 °C)		10 A (+55 °C); 6.5 A (+70 °C)	
Power Boost	I _{out} N x 150% (min. 4 s)			
Tiempo de espera	min. 30 ms (400 V AC)		min. 19 ms (400 V AC)	
Ondulación residual	max. 50 mVrms			
Picos	max. 100 mV p-p			
Indicador LED	LED (verde): OK; LED (rojo): sobrecarga			
Funcionamiento en paralelo/en serie	max. 5 unidades/max. 2 unidades			
Características generales				
Estándares	EN 60950-1, EN 61204-3, EN 55022 B, EN 61000-3-2, SEMI F47			
Humedad relativa	5...95%, sin condensación			
Protección	IP20			
Grado de eficiencia	86% (3 x 360 V AC); 86% (3 x 520 V AC)		90% (3 x 400 V AC); 90% (3 x 520 V AC)	
Tipo de conexión	Bornes de tornillo			
Modo de montaje	Montaje en guía DIN TH35 (EN 60715)			
Rango de temperatura	-25...+70 °C (temp. de almacenamiento -40...+85 °C)			
Dimensiones				

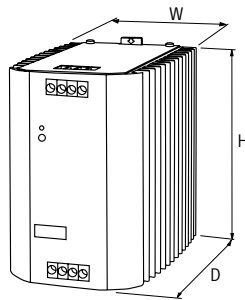

Notas

FUENTES DE ALIMENTACIÓN CONMUTADAS

Bi-trifásica

- Tensión de salida estable
- Protección contra cortocircuitos y sobrecarga

Normativas:  

Evolution

OUTPUT: 22...28 V DC
Corriente: 20 A



Evolution

OUTPUT: 22...28 V DC
Corriente: 40 A



Descripción	HxWxD/kg	Art.No.	HxWxD/kg	Art.No.
24 V DC/20 A	132x113x136/2.0	85002		
24 V DC/40 A			132x164x142/3.0	85004
Entrada				
Tensión de entrada	3 x 324...572 V AC/480...745 V DC			
Corriente de entrada	3 x 1.3 A		3 x 2.4 A	
Corriente de arranque tras 1 ms	max. 19 A		-	
Frecuencia	50...60 Hz			
Fusible externo	max. 3 x 20 A			
Salida				
Tensión de salida	24 V DC (SELV), ±1%; 22...28 V ajustable			
Corriente de salida	20 A (+55 °C); 15.8 A (+70 °C)		40 A (+55 °C); 30 A (+70 °C)	
Power Boost	Iout N x 150% (min. 4 s)			
Tiempo de espera	min. 19 ms (400 V AC)			
Ondulación residual	max. 50 mVrms			
Picos	max. 100 mV p-p			
Indicador LED	LED (verde): OK; LED (rojo): sobrecarga			
Funcionamiento en paralelo/en serie	max. 5 unidades/max. 2 unidades			
Características generales				
Estándares	EN 60950-1, EN 61204-3, EN 55011 A, EN 61000-3-2, SEMI F47		EN 60950-1, EN 61204-3, EN 55022 B, EN 61000-3-2, SEMI F47	
Humedad relativa	5...95%, sin condensación			
Protección	IP20			
Grado de eficiencia	90% (3 x 400 V AC); 89% (3 x 520 V AC)		91% (3 x 400 V AC); 90% (3 x 520 V AC)	
Tipo de conexión	Bornes de tornillo			
Modo de montaje	Montaje en guía DIN TH35 (EN 60715)			
Rango de temperatura	-25...+70 °C (temp. de almacenamiento -40...+85 °C)			
Dimensiones				

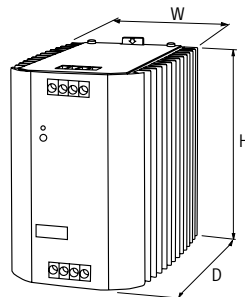

Notas

FUENTES DE ALIMENTACIÓN CONMUTADAS

Bi-trifásica

- Tensión de salida estable
- Protección contra cortocircuitos y sobrecarga
- Placa lacada

Normativas:  

Evolution+

OUTPUT: 22...28 V DC
Corriente: 5 A



Evolution+

OUTPUT: 22...28 V DC
Corriente: 10 A



Descripción	HxWxD/kg	Art.No.	HxWxD/kg	Art.No.
24 V DC/5 A	132x83x98/1.0	85640		
24 V DC/10 A			132x93x114/1.2	85641
Entrada				
Tensión de entrada	3 x 324...572 V AC/480...745 V DC			
Corriente de entrada	3 x 0.45 A		3 x 0.8 A	
Corriente de arranque tras 1 ms	max. 10 A		max. 15 A	
Frecuencia	50...60 Hz			
Fusible externo	3 x 10 A (T)			
Salida				
Tensión de salida	24 V DC (SELV), ±1%; 22...28 V ajustable			
Corriente de salida	5 A (+55 °C); 3 A (+70 °C)		10 A (+55 °C); 6.5 A (+70 °C)	
Power Boost	I _{out} N x 150% (min. 4 s)			
Tiempo de espera	min. 30 ms (400 V AC)		min. 19 ms (400 V AC)	
Ondulación residual	max. 50 mVrms			
Picos	max. 100 mV p-p			
Indicador LED	LED (verde): OK; LED (rojo): sobrecarga			
Funcionamiento en paralelo/en serie	max. 5 unidades/max. 2 unidades			
Salida de alarma	Relé electrónico max. 30 V DC/0.1 A, alarma de grupo			
Características generales				
Estándares	EN 60950-1, EN 61204-3, EN 55022 B, EN 61000-3-2, SEMI F47			
Humedad relativa	5...95%, sin condensación			
Medidas de protección	Placa lacada			
Protección	IP20			
Grado de eficiencia	86% (3 x 400 V AC); 86% (3 x 520 V AC)		90% (3 x 400 V AC); 90% (3 x 520 V AC)	
Tipo de conexión	Bornes de tornillo			
Modo de montaje	Montaje en guía DIN TH35 (EN 60715)			
Rango de temperatura	-25...+70 °C (temp. de almacenamiento -40...+85 °C)			

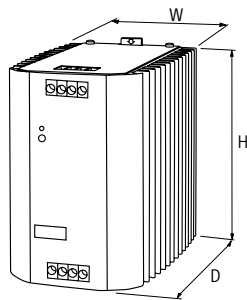

Notas

Bi-trifásica

- Tensión de salida estable
- Protección contra cortocircuitos y sobrecarga
- Placa lacada

Normativas:

Evolution+

OUTPUT: 22...28 V DC
Corriente: 20 A



Evolution+

OUTPUT: 22...28 V DC
Corriente: 40 A



Descripción	HxWxD/kg	Art.No.	HxWxD/kg	Art.No.
24 V DC/20 A	132x113x136/2.0	85642		
24 V DC/40 A			132x164x142/3.0	85644
Entrada				
Tensión de entrada	3 x 324...572 V AC/480...745 V DC			
Corriente de entrada	3 x 1.3 A		3 x 2.4 A	
Corriente de arranque tras 1 ms	max. 19 A		-	
Frecuencia	50...60 Hz			
Fusible externo	max. 3 x 20 A			
Salida				
Tensión de salida	24 V DC (SELV), ±1%; 22...28 V ajustable			
Corriente de salida	20 A (+55 °C); 15.8 A (+70 °C)		40 A (+55 °C); 30 A (+70 °C)	
Power Boost	Iout N x 150% (min. 4 s)			
Tiempo de espera	min. 19 ms (400 V AC)			
Ondulación residual	max. 50 mVrms			
Picos	max. 100 mV p-p			
Indicador LED	LED (verde): OK; LED (rojo): sobrecarga			
Funcionamiento en paralelo/en serie	max. 5 unidades/max. 2 unidades			
Salida de alarma	Relé electrónico max. 30 V DC/0.1 A, alarma de grupo			
Características generales				
Estándares	EN 60950-1, EN 61204-3, EN 55011 A, EN 61000-3-2, SEMI F47		EN 60950-1, EN 61204-3, EN 55022 B, EN 61000-3-2, SEMI F47	
Humedad relativa	5...95%, sin condensación			
Medidas de protección	Placa lacada			
Protección	IP20			
Grado de eficiencia	90% (3 x 400 V AC); 89% (3 x 520 V AC)		91% (3 x 400 V AC); 90% (3 x 520 V AC)	
Tipo de conexión	Bornes de tornillo			
Modo de montaje	Montaje en guía DIN TH35 (EN 60715)			
Rango de temperatura	-25...+70 °C (temp. de almacenamiento -40...+85 °C)			
Dimensiones				

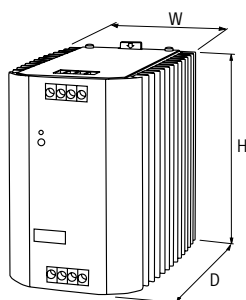

Notas

FUENTES DE ALIMENTACIÓN CONMUTADAS

Bi-trifásica

- Tensión de salida estable
- Protección contra cortocircuitos y sobrecarga
- Placa lacada

Normativas:  Listed

Evolution+

OUTPUT: 48...56 V DC
Corriente: 5 A



Evolution+

OUTPUT: 48...56 V DC
Corriente: 10 A



Evolution+

OUTPUT: 48...56 V DC
Corriente: 20 A



Descripción	HxWxD/kg	Art.No.	HxWxD/kg	Art.No.	HxWxD/kg	Art.No.
48 V DC/5 A	132x93x114/1.4	85009				
48 V DC/10 A			132x113x136/2.0	85010		
48 V DC/20 A					132x164x142/3.0	85011
Entrada						
Tensión de entrada	3 x 324...572 V AC/480...745 V DC					
Corriente de entrada	3 x 0.8 A		3 x 1.3 A		3 x 1.9 A	
Corriente de arranque tras 1 ms	max. 9 A		max. 23 A		-	
Frecuencia	50...60 Hz					
Fusible externo	max. 3 x 20 A					
Salida						
Tensión de salida	48 V DC (SELV), ±1%; 48...56 V regulable					
Corriente de salida	5 A (+55 °C); 3.73 A (+70 °C)		10 A (+55 °C); 8 A (+70 °C)		20 A (+55 °C); 15 A (+70 °C)	
Power Boost	Iout N x 150% (min. 4 s)					
Tiempo de espera	min. 17 ms (400 V AC)		min. 24 ms (400 V AC)		min. 17 ms (400 V AC)	
Ondulación residual	max. 50 mVrms					
Picos	max. 100 mV p-p					
Indicador LED	LED (verde): OK; LED (rojo): sobrecarga					
Funcionamiento en paralelo/en serie	max. 5 units/no					
Salida de alarma	Relé electrónico max. 30 V DC/0.1 A, alarma de grupo					
Características generales						
Estándares	EN 60950-1, EN 61204-3, EN 55022 B, EN 61000-3-2					
Humedad relativa	5...95%, sin condensación					
Medidas de protección	Placa lacada					
Protección	IP20					
Grado de eficiencia	91.3% (3 x 360 V AC); 90.5% (3 x 520 V AC)		92.3% (3 x 360 V AC); 91% (3 x 520 V AC)		92.5% (3 x 360 V AC); 90.5% (3 x 520 V AC)	
Tipo de conexión	Bornes de tornillo					
Modo de montaje	Montaje en guía DIN TH35 (EN 60715)					
Rango de temperatura	-25...+70 °C (temp. de almacenamiento -40...+85 °C)					

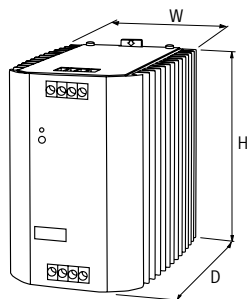

Notas

FUENTES DE ALIMENTACIÓN CONMUTADAS

Bi-trifásica

- Tensión de salida estable
- Protección contra cortocircuitos y sobrecarga

Evolution

OUTPUT: 12...13.5 V DC
Corriente: 20 A



Descripción	HxWxD/kg	Art.No.
12 V DC/20 A	132x93x114/1.3	85016
Entrada		
Tensión de entrada	3 x 324...572 V AC/480...745 V DC	
Corriente de entrada	3 x 0.8 A	
Corriente de arranque tras 1 ms	max. 15 A	
Frecuencia	50...60 Hz	
Fusible externo	3 x 10 A (T)	
Salida		
Tensión de salida	12 V DC (SELV), ±1%; 12...13.5 V regulable	
Corriente de salida	20 A (+55 °C); 15.8 A (+70 °C)	
Power Boost	I _{out} N x 150% (min. 4 s)	
Tiempo de espera	min. 19 ms (400 V AC)	
Ondulación residual	max. 50 mVrms	
Picos	max. 100 mV p-p	
Indicador LED	LED (verde): OK; LED (rojo): sobrecarga	
Funcionamiento en paralelo/en serie	max. 5 unidades/max. 4 unidades	
Salida de alarma	Relé electrónico max. 30 V DC/0.1 A, alarma de grupo	
Características generales		
Estándares	EN 60950-1, EN 61204-3, EN 55022 B, EN 61000-3-2	
Humedad relativa	5...95%, sin condensación	
Protección	IP20	
Grado de eficiencia	89% (3 x 400 V AC); 88% (3 x 520 V AC)	
Tipo de conexión	Bornes de muelle	
Modo de montaje	Montaje en guía DIN TH35 (EN 60715)	
Rango de temperatura	-25...+70 °C (temp. de almacenamiento -40...+85 °C)	
Dimensiones		

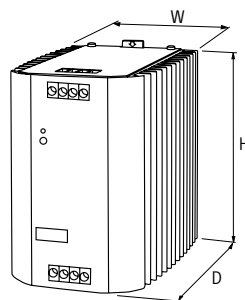

Notas

FUENTES DE ALIMENTACIÓN CONMUTADAS

Monofásica

– Protección contra cortocircuitos y sobrecarga

Normativas: 

Eco-Rail-2

OUTPUT: 23...28 V DC
Corriente: 1.3 A



Eco-Rail-2

OUTPUT: 23...28 V DC
Corriente: 2.5 A



Eco-Rail-2

OUTPUT: 23...28 V DC
Corriente: 5 A

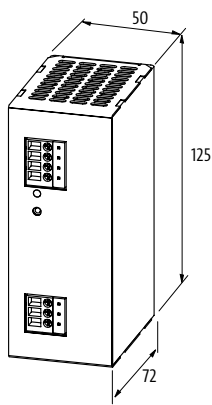
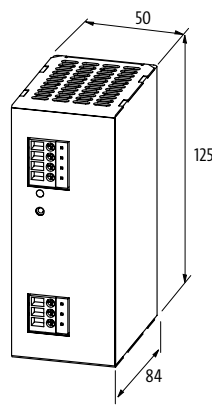
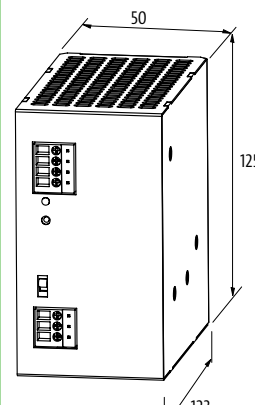

Descripción	Art.No.	Art.No.	Art.No.
24 V DC/1.3 A	85131		
24 V DC/2.5 A		85132	
24 V DC/5 A			85133
Entrada			
Tensión de entrada	100...240 V AC		
Corriente de entrada	0.7 A (100 V AC); 0.4 A (240 V AC)	1.3 A (100 V AC); 0.6 A (240 V AC)	2.4 A (100 V AC); 1.2 A (240 V AC)
Corriente de arranque tras 1 ms	max. 10 A (230 V AC)		
Frecuencia	50...60 Hz		
Fusible de entrada (interno)	2 A (T)	4 A (T)	5 A (T)
Salida			
Tensión de salida	24 V DC \pm 1%; 23...28 V regulable		
Corriente de salida	1.3 A (+40 °C); 1.0 A (+55 °C)	2.5 A (+40 °C); 2.0 A (+55 °C)	5 A (+40 °C); 4 A (+55 °C)
Tiempo de espera	min. 23 ms (115 V AC); min. 130 ms (230 V AC)	min. 20 ms (115 V AC); min. 100 ms (230 V AC)	min. 45 ms (115 V AC); min. 45 ms (230 V AC)
Ondulación residual	max. 10 mVrms		
Picos	max. 50 mV p-p		
Unidad de protección	Protección contra cortocircuitos y sobrecarga		
Indicador LED	LED (verde) para tensión de salida		
Funcionamiento en paralelo/en serie	no/sí (max. 2 ud.)		
Características generales			
Estándares	EN 60950-1, EN 61204-3, EN 61000-3-2		
Humedad relativa	20...90%, sin condensación		
Protección	IP20		
Grado de eficiencia	83% (115 V AC); 84% (230 V AC)	84% (115 V AC); 85% (230 V AC)	87% (115 V AC); 88% (230 V AC)
Tipo de conexión	Bornes de tornillo		
Modo de montaje	Montaje en guía DIN TH35 (EN 60715)		
Rango de temperatura	0...+40 °C, ...+55 °C reducción (temp. de almacenamiento -20...+85 °C)		
Dimensiones			
			
Notas			

FUENTES DE ALIMENTACIÓN CONMUTADAS

Monofasica

– Protección contra cortocircuitos y sobrecarga

Normativas:

Eco-Rail-2

OUTPUT: 23...28 V DC
Corriente: 10 A



Eco-Rail-2

OUTPUT: 23...28 V DC
Corriente: 20 A



Descripción	Art.No.	Art.No.
24 V DC/10 A	85135	
24 V DC/20 A		85137
Entrada		
Tensión de entrada	90...132 V AC/173...264 V AC	
Corriente de entrada	4.3 A (100 V AC); 2.1 A (240 V AC)	7.8 A (100 V AC); 4.0 A (200 V AC)
Corriente de arranque tras 1 ms	max. 18 A (230 V AC)	max. 40 A (230 V AC)
Frecuencia	50...60 Hz	
Fusible de entrada (interno)	5 A (T)	12 A (T)
Salida		
Tensión de salida	24 V DC \pm 1%; 23...28 V regulable	
Corriente de salida	10 A (+40 °C); 7.5 A (+55 °C)	20 A (+40 °C); 16 A (+55 °C)
Tiempo de espera	min. 12 ms (115 V AC); min. 30 ms (230 V AC)	min. 15 ms (115 V AC); min. 20 ms (230 V AC)
Ondulación residual	max. 10 mVrms	max. 50 mVrms
Picos	max. 50 mV p-p	max. 100 mV p-p
Unidad de protección	Protección contra cortocircuitos y sobrecarga	
Indicador LED	LED (verde) para tensión de salida	
Funcionamiento en paralelo/en serie	no/sí (max. 2 ud.)	
Características generales		
Estándares	EN 60950-1, EN 61204-3, EN 61000-3-2	
Humedad relativa	20...90%, sin condensación	
Protección	IP20	
Grado de eficiencia	86% (115 V AC); 87% (230 V AC)	89% (115 V AC); 90% (230 V AC)
Tipo de conexión	Bornes de tornillo	
Modo de montaje	Montaje en guía DIN TH35 (EN 60715)	
Rango de temperatura	0...+40 °C, ...+55 °C reducción (temp. de almacenamiento -20...+85 °C)	
Dimensiones		
Notas		

FUENTES DE ALIMENTACIÓN CONMUTADAS

Monofásica

– Protección contra cortocircuitos y sobrecarga

Picco

OUTPUT: 24...28 V DC
Corriente: 0.42 A



Picco

OUTPUT: 24...28 V DC
Corriente: 1.25 A



Picco

OUTPUT: 24...28 V DC
Corriente: 2.5 A



Picco

OUTPUT: 24...28 V DC
Corriente: 4.2 A



Normativas:  UL US Listed

Descripción	Art.No.	Art.No.	Art.No.	Art.No.
Bornes de tornillo	87011	87013	87015	87017
Bornes de muelle enchufables	87111	87113	87115	87117

Entrada				
Tensión de entrada	100...240 V AC/120...370 V DC			
Corriente de entrada	0.2 A (115 V AC); 0.12 A (230 V AC)	0.6 A (115 V AC); 0.4 A (230 V AC)	1.1 A (115 V AC); 0.6 A (230 V AC)	1.7 A (115 V AC); 1 A (230 V AC)
Corriente de arranque tras 1 ms	max. 30 A	max. 40 A	max. 60 A	
Frecuencia	50...60 Hz			
Fusible externo	max. 10 A		max. 16 A	max. 10 A
Salida				
Tensión de salida	24 V DC (SELV), ±1%; 24...28 V ajustable			
Corriente de salida	0.42 A (+50 °C); 0.042 A (+70 °C)	1.25 A (+50 °C); 0.125 A (+70 °C)	2.5 A (+50 °C); 0.25 A (+70 °C)	4.2 A (+50 °C); 0.42 A (+70 °C)
Tiempo de espera	10...25 ms (115 V AC)			
Ondulación residual	max. 20 mVrms			
Picos	max. 100 mV p-p			
Unidad de protección	Protección contra cortocircuitos y sobrecarga			
Indicador LED	LED (verde) para tensión de salida			
Funcionamiento en paralelo/en serie	max. 5 unidades/max. 2 unidades			
Características generales				
Estándares	EN 60950-1, EN 61204-3, EN 55022 B, EN 61000-3-2			
Humedad relativa	20...90%, sin condensación			
Protección	IP20			
Grado de eficiencia	79% (110 V AC); 80% (230 V AC)	86% (110 V AC); 88% (230 V AC)		
Modo de montaje	Montaje en guía DIN TH35 (EN 60715)			
Rango de temperatura	0...+50 °C, ...+60 °C reducción (temp. de almacenamiento -25...+85 °C)			

Dimensiones

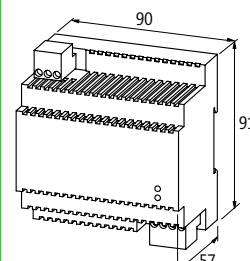
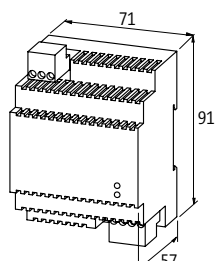
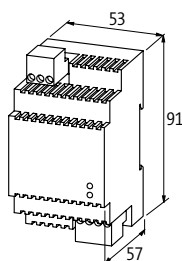
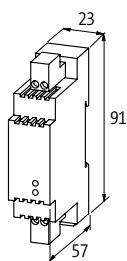

Notas

FUENTES DE ALIMENTACIÓN CONMUTADAS

Monofasica

– Protección contra cortocircuitos y sobrecarga

Picco

OUTPUT: 12...15 V DC
Corriente: 0.85 A



Picco

OUTPUT: 12...15 V DC
Corriente: 2.5 A



Picco

OUTPUT: 12...15 V DC
Corriente: 4.5 A



Picco



OUTPUT: 12...15 V DC
Corriente: 6 A



Normativas: c

Descripción	Art.No.	Art.No.	Art.No.	Art.No.
Bornes de tornillo	87012	87014	87016	87018
Bornes de muelle enchufables	87112	87114	87116	87118
Entrada				
Tensión de entrada	100...240 V AC/120...370 V DC			
Corriente de entrada	0.2 A (115 V AC); 0.12 A (230 V AC)	0.6 A (115 V AC); 0.4 A (230 V AC)	1 A (115 V AC); 0.58 A (230 V AC)	1.3 A (115 V AC); 0.75 A (230 V AC)
Corriente de arranque tras 1 ms	max. 30 A	max. 40 A	max. 60 A	
Frecuencia	50...60 Hz			
Fusible externo	max. 10 A		max. 16 A	max. 10 A
Salida				
Tensión de salida	12 V DC (SELV), ±1%; 12...15 V regulable			
Corriente de salida	0.85 A (+50 °C); 0.085 A (+70 °C)	2.5 A (+50 °C); 0.25 A (+70 °C)	4.5 A (+50 °C); 0.45 A (+70 °C)	6 A (+50 °C); 0.6 A (+70 °C)
Tiempo de espera	10...25 ms (115 V AC)			
Ondulación residual	max. 20 mVrms			
Picos	max. 100 mV p-p			
Unidad de protección	Protección contra cortocircuitos y sobrecarga			
Indicador LED	LED (verde) para tensión de salida			
Funcionamiento en paralelo/en serie	max. 5 unidades/max. 2 unidades			
Características generales				
Estándares	EN 60950-1, EN 61204-3, EN 55022 B, EN 61000-3-2			
Humedad relativa	20...90%, sin condensación			
Protección	IP20			
Grado de eficiencia	86% (110 V AC); 88% (230 V AC)			
Modo de montaje	Montaje en guía DIN TH35 (EN 60715)			
Rango de temperatura	0...+50 °C, ...+60 °C reducción (temp. de almacenamiento -25...+85 °C)			
Dimensiones				
Notas				

FUENTES DE ALIMENTACIÓN CONMUTADAS

Accesorios de montaje			Art.No.
	Placas de etiquetado KES 20 x 8 (blanco)	(10 piezas/2 placas)	996067
	DIN-Rail Clip Montaje en guía DIN TH35 (EN 60715)		85148

SISTEMAS UPS / BUFFER / MODULOS DE REDUNDANCIA

- Alimentación estable y continua
- Protección de procesos
- Aumento de la disponibilidad de la máquina

MÓDULO UPS O MÓDULO BUFFER EN BASE A LOS CAPACITADORES?

El módulo UPS Emparro ACCUcontrol es la solución adecuada cuando un fallo prolongado de energía debe ser puenteado sin provocar fallos y paros en la producción. Gracias a la batería conectada externamente es posible un tiempo de buffer de varias horas.

Emparro Cap funciona basado en ultra condensadores, está libre de mantenimiento durante toda su vida útil y es la solución perfecta en caso de necesitar una cierta cantidad de energía para apagar máquinas y sistemas de control de forma controlada.

Matriz de Proyecto

Corriente de Carga	Segundos		Minutos						Horas			
	1	16	1	2	5	10	15	30	1	3	5	10
0.5A	●	●	●	●	●	●	●	●	●	●	●	●
1A	●	●	●	●	●	●	●	●	●	●	●	●
2A	●	●	●	●	●	●	●	●	●	●	●	●
5A	●	●	●	●	●	●	●	●	●	●	●	
10A	●	●	●	●	●	●	●	●	●			
15A	●	●	●	●	●	●	●	●	●			
20A	●	●	●	●	●	●	●	●				
40A	●	●	●	●	●	●	●					

- MB Cap 20 A/0.2 s
- MB Cap Ultra 3 A/7 s
- MB Cap Ultra 10 A/38 s
- Emparro Cap 20 A/1.0 s
- MB Cap Ultra 20 A/16 s
- MB Cap Ultra 40 A/3.6 s
- Emparro ACCUControl 20 A
- Emparro ACCUControl 40 A

Sistemas UPS / Buffer / Módulos de redundancia



Sistemas UPS

- Mantenimiento predictivo
- Mini USB para conexión a un PC industrial

Pág. 1.3.1



Módulos Buffer

- Ultra condensadores libres de mantenimiento
- Tiempo de buffer más de 1 second con carga total de 20 A
- Carcasa metálica

Pág. 1.3.2



Módulos Buffer

- Ultra condensadores libres de mantenimiento

Pág. 1.3.3



Módulos de redundancia

Pág. 1.3.6

Sistemas UPS

Emparro® ACCUcontrol

Emparro® ACCUcontrol



Normativas: UL US
Listed

Diagrama de circuito

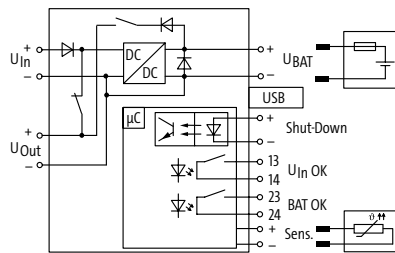

Descripción		Art.No.	Art.No.
24 V DC/20 A		85414	
24 V DC/40 A			85415
Datos técnicos			
Tipo de sensor	KTY 81-210 (Art.No. 89600)		
Tipo de batería	Batería principal (máx. 40 Ah, sellada)		
Entrada			
Tensión de entrada	21.6...30 V DC (operación de buffer)		
Corriente de entrada	max. 23 A	max. 43 A	
Corriente de carga	2 A		
Salida			
Tensión de salida	27.7...19.2 V DC		
Corriente de salida	max. 20 A	max. 40 A	
Entradas de control			
Desconexión- tensión de entrada (SH)	24 V DC (6...45 V DC), libre de potencia		
Salidas de control			
Batería (BAT OK)	min. 5 V DC, 1 mA; max. 30 V DC, 100 mA		
Tensión de entrada (Uin OK)	min. 5 V DC, 1 mA; max. 30 V DC, 100 mA		
Características generales			
Tipo de conexión	Bornes de cepto Push-in, Mini-USB		
Modo de montaje	Montaje en guía DIN TH35-7.5/TH35-15 (EN 60715)		
Rango de temperatura	-25...+45 °C		

Dimensiones

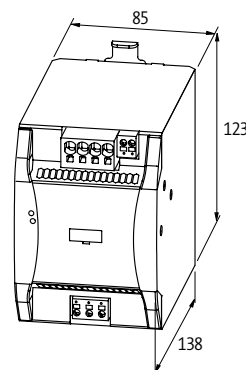
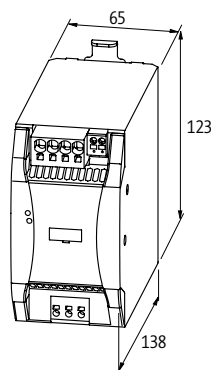

Notas

Las baterías necesarias pueden encontrarse al final del capítulo 1.3.

SISTEMAS UPS / BUFFER / MÓDULOS DE REDUNDANCIA

Módulos buffer

Emparro® Cap 20/24 1.0s

1.0 s (20 A); 40 s (1 A)



Emparro® Cap 20/48 0.1s

0.1 s (20 A); 2 s (1 A)



Normativas:  UL US Listed

Diagrama de circuito

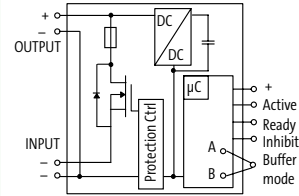
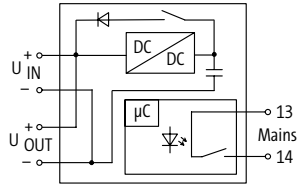

Descripción	Art.No.	Art.No.
24 V DC/20 A	85458	
48 V DC/20 A		85459
Entrada		
Tensión de entrada	21.6...26.4 V DC	46...56 V DC (SELV/PELV)
Corriente de entrada	20 A	60 mA
Corriente entrante	max. 25 A	–
Protección contra picos de voltaje	–	max. 72 V DC
Tiempo de carga	max. 75 s	20...45 s
Corriente de carga	max. 3 A	max. 500 mA
Salida		
Tensión de salida	25.5...19 V DC ±2%	48 V DC (46...56 V DC)
Corriente de salida	max. 20 A	
Límite de corriente	65 A	26 A
Tiempo de buffer	1.0 s (20 A); 40 s (1 A)	0.1 s (20 A); 2 s (1 A)
Circuito paralelo	posible	
Ondulación residual	–	max. 200 mV p-p
Características generales		
Estándares	EN 61000-6-2, EN 61000-6-4	EN 61000-6-2, EN 61000-6-3, EN 55022 B
Modo de montaje	Montaje en guía DIN TH35-7.5/TH35-15 (EN 60715)	Montaje en guía DIN TH35 (EN 60715)
Grado de eficiencia	90%	99%
Rango de temperatura	-40...+60 °C (temp. de almacenamiento -40...+60 °C)	-25...+60 °C, ...+70 °C reducción (temp. de almacenamiento -40...+85 °C)
Dimensiones		

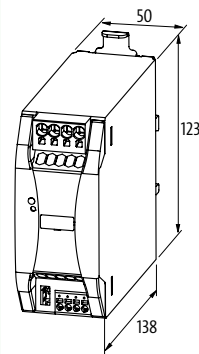
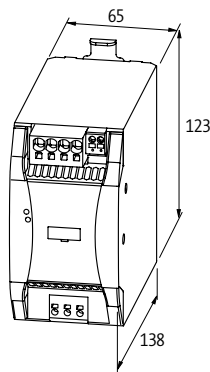

Notas

Módulos buffer

MB Cap Ultra 3/24 7s

7 s (3 A); 21 s (1 A)



Módulo de extensión MB Cap Ultra 3/24 12s

12 s (3 A); 36 s (1 A)



Normativas: Listed

Diagrama de circuito

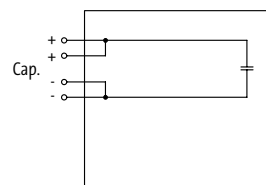
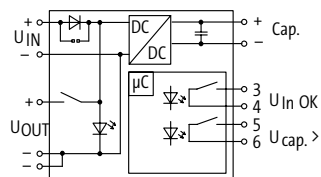

Descripción

24 V DC/3 A

Art.No.

85460

Art.No.

85462

Entrada

Tensión de entrada

20.4...26.4 V DC

0...26.4 V DC

Corriente de entrada

3 A

Tiempo de carga

min. 25 s

–

Salida

Tensión de salida

23 V DC $\pm 2\%$

0...26.4 V DC

Corriente de salida

max. 3 A (+60 °C)

Tiempo de buffer

7 s (3 A); 21 s (1 A)

12 s (3 A); 36 s (1 A)

Características generales

Estándares

EN 60950, EN 50178, SELV/PELV

Modo de montaje

Montaje en guía DIN TH35 (EN 60715)

Grado de eficiencia

90%

Rango de temperatura

-20...+60 °C (temp. de almacenamiento -20...+60 °C)

Dimensiones

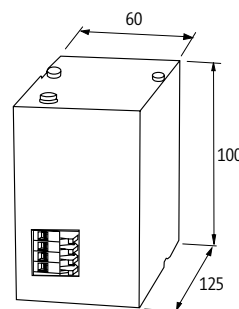
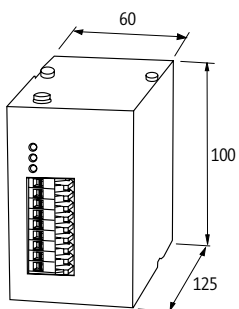

Notas

SISTEMAS UPS / BUFFER / MÓDULOS DE REDUNDANCIA

Módulos buffer

MB Cap Ultra 10/24 38s

38 s (10 A); 380 s (1 A)



MB Cap Ultra 20/24 16s

16 s (20 A); 320 s (1 A)



MB Cap Ultra 40/24 3.6s

3.6 s (40 A); 170 s (1 A)



Normativas: UL US Listed

Diagrama de circuito

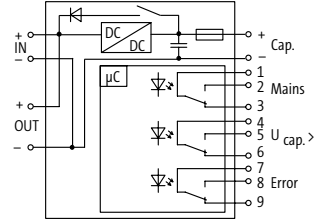
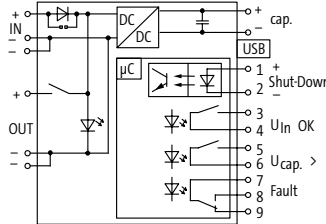
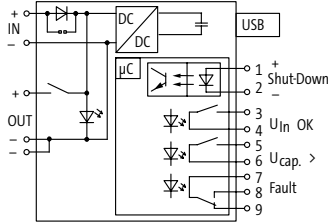

Descripción	Art.No.	Art.No.	Art.No.
24 V DC/10 A	85467		
24 V DC/20 A		85468	
24 V DC/40 A			85469

Entrada			
Tensión de entrada	10.5...15 V DC; 24...27 V DC	24...29 V DC	21.6...26.4 V DC
Corriente de entrada	10 A	20 A	40 A
Corriente entrante	max. 35 A/2 ms	max. 36.5 A/2 ms	max. 36.5 A
Tiempo de carga	typ. 100 s; max. 210 s	typ. 40 s; max. 500 s	typ. 140 s; max. 300 s
Salida			
Tensión de salida	11.3 V DC \pm 4%; 23.3 V DC \pm 2%	23.3 V DC \pm 2%	25.5...19 V DC \pm 2%
Corriente de salida	max. 10 A (+60 °C)	max. 20 A (+60 °C)	max. 40 A (+60 °C)
Tiempo de buffer	38 s (10 A); 380 s (1 A)	16 s (20 A); 320 s (1 A)	3.6 s (40 A); 170 s (1 A)
Características generales			
Estándares	EN 60950, EN 50178, SELV/PELV	EN 60950-1, EN 61204-3, EN 55011 A	EN 61000-6-2, EN 61000-6-4
Modo de montaje	Montaje en guía DIN TH35-7.5/TH35-15 (EN 60715)		
Grado de eficiencia	90%		
Rango de temperatura	-20...+60 °C (temp. de almacenamiento -20...+60 °C)		

Dimensiones

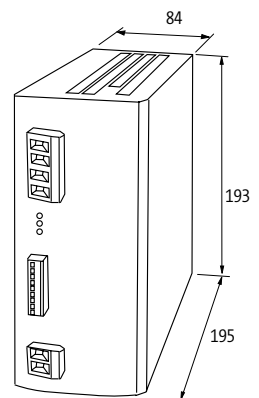
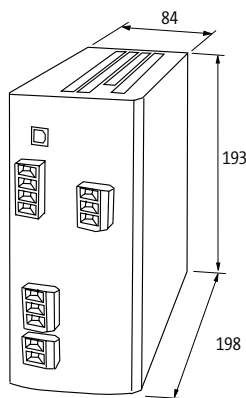
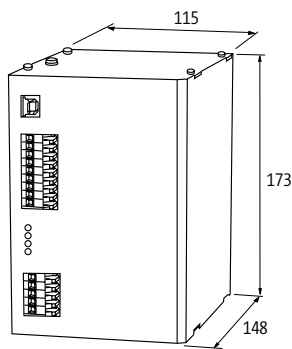

Notas

Sistemas UPS / Buffer / Módulos de redundancia

Módulos buffer

MB Cap 20/24 0.2s

0.2 s (20 A); 4 s (1 A)



Normativas: US Listed

Diagrama de circuito

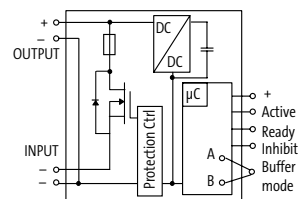

Descripción

24 V DC/20 A

Art.No.

85394

Entrada

Tensión de entrada	23...30 V DC (SELV/PELV)
Corriente de entrada	85 mA
Protección contra picos de voltaje	max. 35 V DC
Tiempo de carga	20...45 s
Corriente de carga	max. 500 mA

Salida

Tensión de salida	24 V DC (22...28 V DC)
Corriente de salida	max. 20 A (+70 °C)
Límite de corriente	26 A
Tiempo de buffer	0.2 s (20 A); 4 s (1 A)
Ondulación residual	max. 200 mV p-p
Circuito paralelo	posible

Características generales

Estándares	EN 61000-6-2, EN 61000-6-3, EN 55022 B, EN 60950-1, SELV
Modo de montaje	Montaje en guía DIN TH35 (EN 60715)
Grado de eficiencia	95%
Rango de temperatura	0...+70 °C (temperatura de almacenamiento -25...+85 °C)

Dimensiones

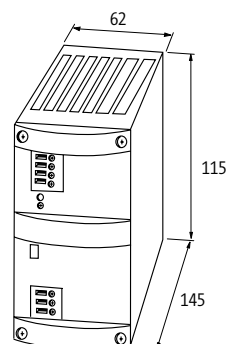

Notas

SISTEMAS UPS / BUFFER / MÓDULOS DE REDUNDANCIA

Módulos de redundancia

MB Redundancy Balance 2 x 20/24

MB Redundancy Balance 2 x 20/24

Auto-Balancing (50/50)



Normativas:  

Diagrama de circuito

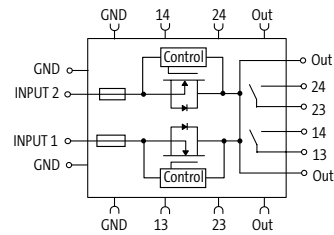
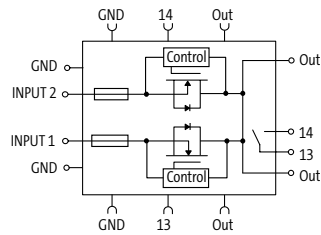

Descripción	Art.No.	Art.No.
24 V DC/2 x 20 A/1 x 40 A	85495	85496

Entrada		
Tensión de entrada	24 V DC (18...30 V DC)	
Corriente de entrada	2 x 20 A	
Corriente total	max. 40 A	
Protección contra reversión de polarización	max. 30 V DC	
Auto-Balancing (50/50)	no	sí
Salida		
Tensión de salida	24 V DC (18...30 V DC)	
Corriente de salida	26 A (-25...+40 °C)	
Indicador LED	LED (rojo/verde)	
Funcionamiento en paralelo/en serie	2 unidades: 40 A (-25...+60 °C); 52 A (-25...+40 °C)/-	
Salida de alarma	libre de potencial (relé de contacto) para voltaje de entrada	libre de potencial (relé de contacto) para voltaje de entrada/carga de distribución

Características generales		
Estándares	EN 61000-6-2, EN 61000-6-3	
Concepto de puentado	dos lados, con bornes de cepo o set de puentado (max. 40 A)	
Humedad relativa	5...95%, sin condensación	
Grado de eficiencia	99.5%	
Tipo de conexión	Bornes de muelle	
Modo de montaje	Montaje en guía DIN TH35 (EN 60715)	
Rango de temperatura	-25...+60 °C (temp. de almacenamiento -40...+85 °C)	
Dimensiones		

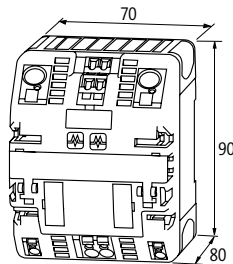

Notas

Módulos de redundancia

MB Diode

Normativas:  Listed



Diagrama de circuito

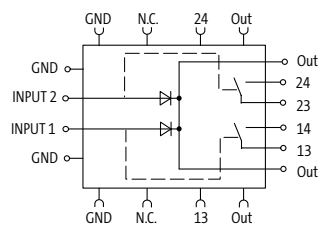

Descripción

24 V DC/2 × 20 A/1 × 40 A

Art.No.

85396

Entrada

Tensión de entrada

24 V DC (21...30 V DC)

Corriente de entrada

2 × 20 A/1 × 40 A

Corriente total

max. 40 A

Protección contra reversión de polarización

Protección interna contra polarización reversible hasta 60 V DC

Auto-Balancing (50/50)

no

Salida

Tensión de salida

24 V DC (21...30 V DC)

Corriente de salida

20 A (-25...+55 °C); 40 A (-25...+40 °C)

Sobrecarga

a 20 A +50% para 4 s

Indicador LED

LED (verde)

Salida de alarma

libre de potencial por canal (contacto por relé)

Características generales

Estándares

EN 61000-6-2, EN 61000-6-3

Concepto de puenteado

dos lados, con bornes de cepo o set de puenteado (max. 40 A)

Humedad relativa

5...95%, sin condensación

Perdida de potencia

U (aprox. 0.5 V) × I

Grado de eficiencia

97%

Tipo de conexión

Bornes de muelle

Modo de montaje

Montaje en guía DIN TH35 (EN 60715)

Rango de temperatura

-25...+55 °C (temp. de almacenamiento -25...+85 °C)

Dimensiones

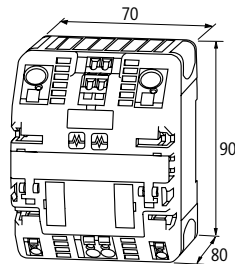

Notas

SISTEMAS UPS / BUFFER / MÓDULOS DE REDUNDANCIA

Accesorios			Art.No.
	Batería principal 1.2 Ah 96×69×105 mm/2 kg	para Emparro® ACCUcontrol	89550
	Batería principal 7 Ah 115×174.5×159 mm/2.32 kg	para Emparro® ACCUcontrol	89552
	Batería principal 12 Ah 115×240.5×159 mm/3.7 kg	para Emparro® ACCUcontrol	89553
	Batería principal 17 Ah 170×155×182 mm/18 kg	para Emparro® ACCUcontrol	89554
	Batería principal 24 Ah 137×335×200 mm/20 kg	para Emparro® ACCUcontrol	89555



MICO DISTRIBUCIÓN INTELIGENTE DE POTENCIA

- Monitoriza
- Detecta
- Reacciona

DISTRIBUCIÓN DE POTENCIA DE PRIMERA CLASE

MICO es el módulo inteligente de distribución de potencia para 24 V DC de Murrelektronik. Monitoriza corrientes, indica cuando se acerca la carga máxima y crea aislamientos de circuito en caso de sobrecarga o cortocircuito, lo que asegura el funcionamiento del sistema a pleno rendimiento.

- Fácil manejo – instalación sin herramientas
- Diagnóstico in situ o vía controlador
- Características de activación patentadas para un tiempo de desconexión óptimo

Mico Pro®



Mico Pro® PM

- Módulo de potencia
- Tapa incluida
- Alarma del conjunto

Pág. 1.4.1



Mico Pro® PD

- Distribuidor de potencia
- Multiplicación de canales seguros o potenciales

Pág. 1.4.1



Mico Pro® fix

- Rangos de corriente predeterminados
- Diagnósticos preventivos

Pág. 1.4.2



Mico Pro® flex

- Rangos de corriente ajustables
- Canales con función remota de encendido/apagado
- Diagnósticos preventivos

Pág. 1.4.3

MICO



MICO+

- Rangos de corriente ajustables
- Canales con función remota de encendido/apagado
- Diagnósticos preventivos

Pág. 1.4.4



MICO

- Rangos de corriente ajustables
- Canales con función remota de encendido
- Salida de alarma de grupo

Pág. 1.4.6



MICO BASIC

- Rangos de corriente predeterminados
- Tamaño reducido

Pág. 1.4.10



MICO FUSE

- Enchufe para fusibles 5 x 20 mm

Pág. 1.4.13

EJEMPLO: ¿Porqué los interruptores no se disparan de forma segura en sistemas de 24 VDC?

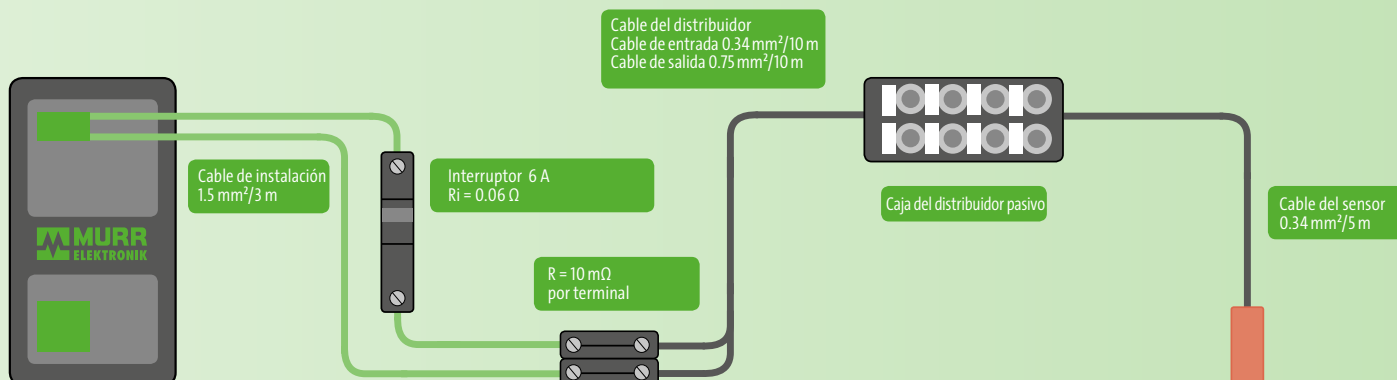

Resistencia específica del cobre (ρ)	= 0.0178 ($\Omega \times \text{mm}^2 / \text{m}$)
Resistencia del cable:	$R = \frac{(\rho) \times l}{A} = \frac{0.0178 \times (2 \times 3 \text{ m})}{1.5 \text{ mm}^2} = 0.07 \Omega$
Resistencia del cable del distribuidor:	$R = \frac{(\rho) \times l}{A} = \frac{0.0178 \times (2 \times 10 \text{ m})}{(0.34 + 0.75 \text{ mm}^2) / 2} = 0.65 \Omega$
Resistencia del cable del sensor:	$R = \frac{(\rho) \times l}{A} = \frac{0.0178 \times (2 \times 5 \text{ m})}{0.34 \text{ mm}^2} = 0.52 \Omega$
Resistencia interna del interruptor y terminales de conexión	= 0.08 Ω
Resistencia total del conjunto	= 1.32 Ω

Cálculo del flujo máximo de corriente: $I = \frac{U}{R} = \frac{24 \text{ V}}{1.32 \Omega} = \underline{\underline{18.18 \text{ A}}}$
 (limitado por la resistencia del conjunto)

Corriente de activación necesaria para interruptor 6 A Tipo C
 $14 \times I_{\text{Nenn}} = 14 \times 6 \text{ A} = \underline{84 \text{ A}}$



Corriente de activación
84 A

Máximo flujo de corriente
> 18.18 A

MÓDULOS DE DISTRIBUCIÓN INTELIGENTE DE CORRIENTE

Dispositivo de protección de sobrecorriente

– Fuentes de alimentación

Normativas:    

Mico Pro® PM 24 V DC/40 A

Módulo de potencia
Placa de protección incluida



Mico Pro® PD 2x12

Distribuidor potencial
1 canal (x11)



Mico Pro® PD 2x2x06

Distribuidor potencial
2 canales por (x5)

Descripción	Art.No.	Art.No.	Art.No.
40 A	9000-41190-0000000		
20 A		9000-41000-0000212	
2 x 20 A			9000-41000-0002206
Entrada			
Voltaje de funcionamiento	12 V DC; 24 V DC (9...30 V DC)	12 V DC, 24 V DC	
Corriente total	max. 40 A	max. 20 A	max. 2 x 20 A
Salida			
Funcionamiento en paralelo/en serie	-/Selección en 2 niveles	–	
Entradas de control			
Tensión de entrada (ON)	9...30 V DC	–	
Longitud de impulso (ON)	"high" 120 ms	–	
Tensión de entrada (CTRL)	9...30 V DC	–	
Longitud de impulso (CTRL)	OFF "high" 40/400 ms, ON "high" 20/200 ms	–	
Salidas de control			
Alarma visual (90%)	max. 30 V AC/DC	–	
Grupo de salida de alarma	max. 30 V AC/DC	–	
Conexión (IN)			
Tipo de conexión	Sistema de puentado		
Conexión (OUT)			
Tipo de conexión	Bornes de conexión enchufables		
Sección (rígido)	0.75...16 mm ² (AWG 20...4)	0.2...2.5 mm ² (AWG 24...14)	
Sección (flexible)	0.75...16 mm ² (AWG 20...4)	0.2...2.5 mm ² (AWG 24...14)	
Características generales			
Protección	IP20		
Concepto de puentado	Set de puente (máx. 40 A)		
Modo de montaje	Montaje en guía DIN TH35 (EN 60715)		
Rango de temperatura	-25...+55 °C (temp. de almacenamiento -40...+80 °C)		
Dimensiones alto x ancho x fondo	130x24x114 mm		

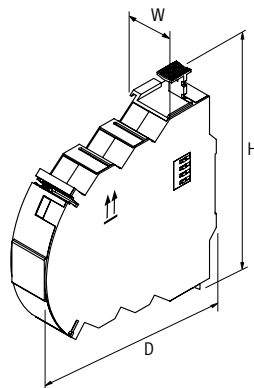

Notas

MÓDULOS DE DISTRIBUCIÓN INTELIGENTE DE CORRIENTE

Dispositivo de protección de sobrecorriente

– Rangos de corriente predeterminados

Normativas:  

Mico Pro® fix
1 canal



Mico Pro® fix
1 canal



Mico Pro® fix
2 canales



Mico Pro® fix
4 canales



Descripción	Art.No.	Art.No.	Art.No.	Art.No.
2 A	9000-41011-0200000		9000-41012-0200000	9000-41014-0200000
4 A	9000-41011-0400000		9000-41012-0400000	9000-41014-0400000
6 A	9000-41011-0600000		9000-41012-0600000	9000-41014-0600000
8 A	9000-41011-0800000			
10 A	9000-41011-1000000			
16 A		9000-41011-1600000		
Entrada				
Voltaje de funcionamiento	12 V DC; 24 V DC (9...30 V DC)			
Corriente total	max. 40 A			
Salida				
Nº de canales	1		2	4
Capacidad de entrada de corriente	max. 30 mF			
Tolerancia	0...+20%			
Funcionamiento en paralelo/en serie	-/Selección en 2 niveles			
Entradas de control				
Tensión de entrada (ON)	vía módulo de potencia			
Longitud de impulso (ON)	vía módulo de potencia			
Tensión de entrada (CTRL)	vía módulo de potencia			
Longitud de impulso (CTRL)	vía módulo de potencia			
Salidas de control				
Grupo de salida de alarma	vía módulo de potencia			
Alarma visual (90%)	vía módulo de potencia			
Conexión (IN)				
Tipo de conexión	Sistema de puentado			
Conexión (OUT)				
Tipo de conexión	Bornes de conexión enchufables			
Sección (rígido)	0.2...2.5 mm ² (AWG 24...14)			
Sección (flexible)	0.2...4 mm ² (AWG 24...12)			
Características generales				
Protección	IP20			
Concepto de puentado	Set de puente (máx. 40 A)			
Modo de montaje	Montaje en guía DIN TH35 (EN 60715)			
Rango de temperatura	-25...+55 °C (temp. de almacenamiento -40...+80 °C)			
Dimensiones alto × ancho × fondo	130×8×114 mm	130×12×114 mm	130×24×114 mm	
Dimensiones				

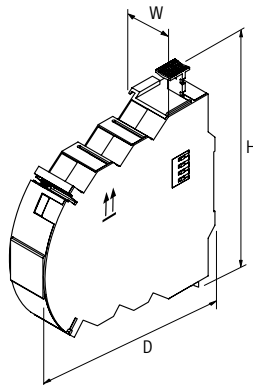

MÓDULOS DE DISTRIBUCIÓN INTELIGENTE DE CORRIENTE

Dispositivo de protección de sobrecorriente

- Rangos de corriente ajustables
- Mensajes específicos por canal

Normativas:   

Mico Pro® flex

1 canal



Mico Pro® flex

1 canal



Mico Pro® flex

2 canales



Mico Pro® flex

4 canales



Descripción	Art.No.	Art.No.	Art.No.	Art.No.
1, 2, 3, 4, 5, 6, 7, 8, 9, 10 A	9000-41091-0101000		9000-41092-0101000	9000-41094-0101000
11, 12, 13, 14, 15, 16, 17, 18, 19, 20 A		9000-41091-1102000		
Entrada				
Voltaje de funcionamiento	12 V DC; 24 V DC (9...30 V DC)			
Corriente total	max. 40 A			
Salida				
Nº de canales	1		2	4
Capacidad de entrada de corriente	max. 30 mF			
Tolerancia	0...+20%	-5...+15 %	0...+20%	
Funcionamiento en paralelo/en serie	-/Selección en 2 niveles			
Entradas de control				
Tensión de entrada (ON)	9...30 V DC			
Longitud de impulso (ON)	"high" 120 ms			
Tensión de entrada (CTRL)	9...30 V DC			
Longitud de impulso (CTRL)	OFF "high" 40/400 ms, ON "high" 20/200 ms			
Salidas de control				
Grupo de salida de alarma	vía módulo de potencia			
Alarma visual (90%)	como tensión de funcionamiento - máx. 20 mA, vía módulo de potencia			
Conexión (IN)				
Tipo de conexión	Sistema de puentado			
Conexión (OUT)				
Tipo de conexión	Bornes de conexión enchufables			
Sección (rígido)	0.2...2.5 mm ² (AWG 24...14)			
Sección (flexible)	0.2...4 mm ² (AWG 24...12)			
Características generales				
Protección	IP20			
Concepto de puentado	Set de puente (máx. 40 A)			
Modo de montaje	Montaje en guía DIN TH35 (EN 60715)			
Rango de temperatura	-25...+55 °C (temp. de almacenamiento -40...+80 °C)	-25...+50 °C (temp. de almacenamiento -40...+80 °C)	-25...+55 °C (temp. de almacenamiento -40...+80 °C)	
Dimensiones alto × ancho × fondo	130×8×114 mm	130×12×114 mm	130×24×114 mm	

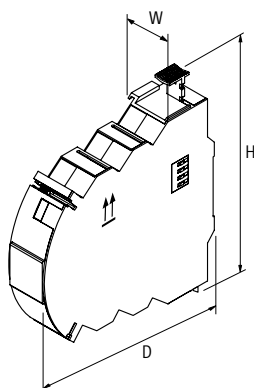

Notas

MÓDULOS DE DISTRIBUCIÓN INTELIGENTE DE CORRIENTE

Dispositivo de protección de sobrecorriente

- Rangos de corriente ajustables
- Alarma visual (90%)

Normativas:   

MICO+ 4.4

4 canales



MICO+ 4.6

4 canales

Descripción	Art.No.	Art.No.
1 A, 2 A, 3 A, 4 A	9000-41084-0100400	
1 A, 2 A, 4 A, 6 A		9000-41084-0100600
Entrada		
Voltaje de funcionamiento	24 V DC (18...30 V DC)	
Salida		
Ajuste de corriente	1 A, 2 A, 3 A, 4 A, vía interruptor giratorio	1 A, 2 A, 4 A, 6 A, vía interruptor giratorio
Capacidad de entrada de corriente	max. 20 mF (por canal)	
Entradas de control		
Tensión de entrada (ON)	10...30 V DC	
Reinicio remoto (OFF)	10...30 V DC	
Longitud de impulso (ON)	min. 20 ms	
Salidas de control		
Grupo de salida de alarma	max. 20 mA; alto: todos los canales ON; bajo: no todos los canales ON	
Alarma visual (90%)	max. 20 mA; alto: una canal a más del 90%; bajo: todos los canales por debajo del 90%	
Características generales		
Tipo de conexión	Bornes de muelle	
Bornes de entrada	2 x 16 mm ²	
Bornes de salida	por salida 2 x 1.5 mm ²	
Bornes de alarma	2.5 mm ²	
Concepto de puentado	dos lados, con bornes de cepo o set de puentado (max. 40 A)	
Modo de montaje	Montaje en guía DIN TH35 (EN 60715)	
Rango de temperatura	0...+55 °C (temperatura de almacenamiento -40...+80 °C)	
Dimensiones		

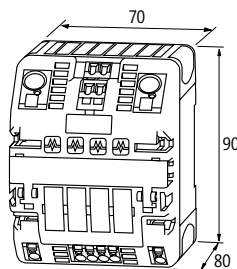

Notas

Dispositivo de protección de sobrecorriente

– Rangos de corriente ajustables

– Alarma visual (90%)

Normativas:

MICO+ 4.10

4 canales



Descripción		Art.No.
4 A, 6 A, 8 A, 10 A		9000-41084-0401000
Entrada		
Voltaje de funcionamiento	24 V DC (18...30 V DC)	
Salida		
Ajuste de corriente	4 A, 6 A, 8 A, 10 A, en interruptor giratorio abocardado, sellado	
Capacidad de entrada de corriente	max. 20 mF (por canal)	
Entradas de control		
Tensión de entrada (ON)	10...30 V DC	
Reinicio remoto (OFF)	10...30 V DC	
Longitud de impulso (ON)	min. 20 ms	
Salidas de control		
Grupo de salida de alarma	max. 20 mA; alto: todos los canales ON; bajo: no todos los canales ON	
Alarma visual (90%)	max. 20 mA; alto: una canal a más del 90%; bajo: todos los canales por debajo del 90%	
Características generales		
Tipo de conexión	Bornes de muelle	
Bornes de entrada	2 x 16 mm ²	
Bornes de salida	por salida 2 x 1.5 mm ²	
Bornes de alarma	2.5 mm ²	
Concepto de puenteado	dos lados, con bornes de cepo o set de puenteado (max. 40 A)	
Modo de montaje	Montaje en guía DIN TH35 (EN 60715)	
Rango de temperatura	0...+55 °C (temperatura de almacenamiento -40...+80 °C)	
Dimensiones		

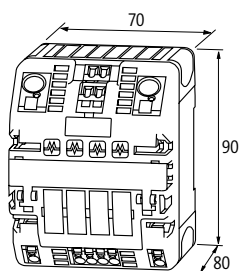

Notas

MÓDULOS DE DISTRIBUCIÓN INTELIGENTE DE CORRIENTE

Dispositivo de protección de sobrecorriente

MICO 4.4
4 canales

MICO 2.4
2 canales



Normativas:  Class 2  US Listed
 US

Descripción	Art.No.	Art.No.
1 A, 2 A, 3 A, 4 A	DNV-GL 9000-41034-0100400	cURus 9000-41042-0100400
Entrada		
Voltaje de funcionamiento	24 V DC (18...30 V DC)	
Salida		
Ajuste de corriente	1 A, 2 A, 3 A, 4 A, vía interruptor giratorio	
Capacidad de entrada de corriente	max. 20 mF (por canal)	
Entradas de control		
Tensión de entrada (ON)	10...30 V DC	
Longitud de impulso (ON)	min. 20 ms	
Salidas de control		
Grupo de salida de alarma	libre de potencial 30 V AC/DC, 100 mA	
Características generales		
Tipo de conexión	Bornes de muelle	
Bornes de entrada	2 × 16 mm ²	1 × 16 mm ²
Bornes de salida	Por salida 1 × 4 mm ²	
Bornes de alarma	2.5 mm ²	
Concepto de puentado	dos lados, con bornes de cepo o set de puentado (max. 40 A)	un lado, con bornes de cepo o set de puentado (max. 40 A)
Modo de montaje	Montaje en guía DIN TH35 (EN 60715)	
Rango de temperatura	0...+55 °C (temperatura de almacenamiento -40...+80 °C)	

Dimensiones

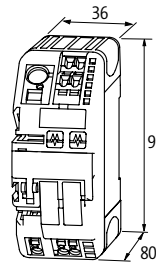
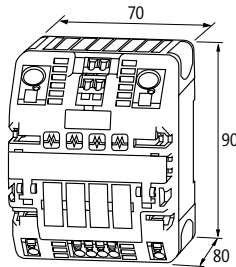

Notas

MÓDULOS DE DISTRIBUCIÓN INTELIGENTE DE CORRIENTE

Dispositivo de protección de sobrecorriente

Normativas:   

MICO 4.6

4 canales



MICO 2.6

2 canales



Descripción	Art.No.	
1 A, 2 A, 4 A, 6 A	DNV-GL	9000-41034-0100600
Entrada	cURus	
Voltaje de funcionamiento	24 V DC (18...30 V DC)	
Salida		
Ajuste de corriente	1 A, 2 A, 4 A, 6 A, vía interruptor giratorio	
Capacidad de entrada de corriente	max. 20 mF (por canal)	
Entradas de control		
Tensión de entrada (ON)	10...30 V DC	
Longitud de impulso (ON)	min. 20 ms	
Salidas de control		
Grupo de salida de alarma	libre de potencial 30 V AC/DC, 100 mA	
Características generales		
Tipo de conexión	Bornes de muelle	
Bornes de entrada	2 x 16 mm ²	1 x 16 mm ²
Bornes de salida	Por salida 1 x 4 mm ²	
Bornes de alarma	2.5 mm ²	
Concepto de puentado	dos lados, con bornes de cepo o set de puentado (max. 40 A)	un lado, con bornes de cepo o set de puentado (max. 40 A)
Modo de montaje	Montaje en guía DIN TH35 (EN 60715)	
Rango de temperatura	0...+55 °C (temperatura de almacenamiento -40...+80 °C)	
Dimensiones		

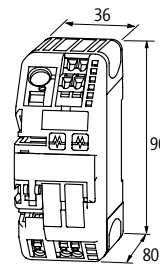
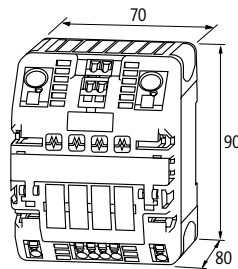

Notas

MÓDULOS DE DISTRIBUCIÓN INTELIGENTE DE CORRIENTE

Dispositivo de protección de sobrecorriente

MICO 4.10
4 canales



MICO 2.10
2 canales



Normativas:   

Descripción	Art.No.	Art.No.
4 A, 6 A, 8 A, 10 A	DNV-GL 9000-41034-0401000	cURus 9000-41042-0401000
Entrada		
Voltaje de funcionamiento	24 V DC (18...30 V DC)	
Salida		
Ajuste de corriente	4 A, 6 A, 8 A, 10 A, en interruptor giratorio abocardado, sellado	
Capacidad de entrada de corriente	max. 20 mF (por canal)	
Entradas de control		
Tensión de entrada (ON)	10...30 V DC	
Longitud de impulso (ON)	min. 20 ms	
Salidas de control		
Grupo de salida de alarma	libre de potencial 30 V AC/DC, 100 mA	
Características generales		
Tipo de conexión	Bornes de muelle	
Bornes de entrada	2 × 16 mm ²	1 × 16 mm ²
Bornes de salida	Por salida 1 × 4 mm ²	
Bornes de alarma	2.5 mm ²	
Concepto de puentado	dos lados, con bornes de cepo o set de puentado (max. 40 A)	un lado, con bornes de cepo o set de puentado (max. 40 A)
Modo de montaje	Montaje en guía DIN TH35 (EN 60715)	
Rango de temperatura	0...+55 °C (temperatura de almacenamiento -40...+80 °C)	

Dimensiones

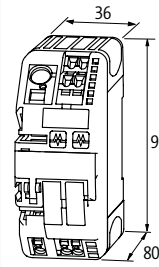
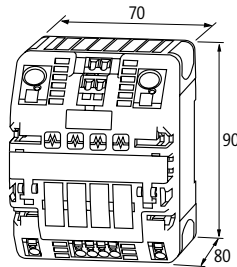

Notas

Dispositivo de protección de sobrecorriente

MICO 4.4.10 ACTUATOR-SENSOR

MICO 4.10 SPEED START

4 canales
comportamiento en puesta en marcha optimizado

Normativas:



Descripción	Art.No.	Art.No.
1 A, 2 A, 3 A, 4 A; 4 A, 6 A, 8 A, 10 A	9000-41034-0101000	
4 A, 6 A, 8 A, 10 A		9000-41034-0401005
Entrada		
Voltaje de funcionamiento	24 V DC (18...30 V DC)	
Salida		
Ajuste de corriente	1 A, 2 A, 3 A, 4 A; 4 A, 6 A, 8 A, 10 A, vía interruptor giratorio	4 A, 6 A, 8 A, 10 A, en interruptor giratorio abocardado, sellado
Capacidad de entrada de corriente	max. 20 mF (por canal)	max. 30 mF (por canal)
Entradas de control		
Tensión de entrada (ON)	10...30 V DC	
Longitud de impulso (ON)	min. 20 ms	
Salidas de control		
Grupo de salida de alarma	libre de potencial 30 V AC/DC, 100 mA	
Características generales		
Tipo de conexión	Bornes de muelle	
Bornes de entrada	2 x 16 mm ²	
Bornes de salida	Por salida 1 x 4 mm ²	
Bornes de alarma	2.5 mm ²	
Concepto de puenteado	dos lados, con bornes de cepo o set de puenteado (max. 40 A)	
Modo de montaje	Montaje en guía DIN TH35 (EN 60715)	
Rango de temperatura	0...+55 °C (temperatura de almacenamiento -40...+80 °C)	

Dimensiones

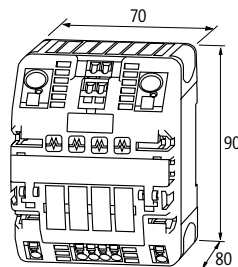

Notas

MÓDULOS DE DISTRIBUCIÓN INTELIGENTE DE CORRIENTE

Dispositivo de protección de sobrecorriente

– rangos de corriente predeterminados

Normativas:   



MICO BASIC 8.2

8 canales



MICO BASIC 8.4

8 canales

MICO BASIC 8.6

8 canales

Descripción	Art.No.	Art.No.	Art.No.
2 A	NEC Class 2 9000-41068-0200000		
4 A		NEC Class 2 9000-41068-0400000	
6 A			9000-41068-0600000
Entrada			
Voltaje de funcionamiento	24 V DC (18...30 V DC)		
Salida			
Ajuste de corriente	2 A	4 A	6 A
Capacidad de entrada de corriente	max. 20 mF (por canal)		
Entradas de control			
Tensión de entrada (ON)	10...30 V DC		
Longitud de impulso (ON)	min. 20 ms		
Salidas de control			
Grupo de salida de alarma	max. 20 mA; alto: todos los canales ON; bajo: no todos los canales ON		
Características generales			
Bornes de entrada	1 × 16 mm ²		
Bornes de salida	Por salida 1 × 4 mm ²		
Bornes de alarma	2.5 mm ²		
Concepto de puentado	un lado, con bornes de cepo o set de puentado (max. 40 A)		
Tipo de conexión	Bornes de muelle		
Modo de montaje	Montaje en guía DIN TH35 (EN 60715)		
Rango de temperatura	0...+55 °C (temperatura de almacenamiento -40...+80 °C)		

Dimensiones

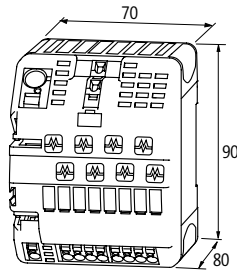

Notas

MÓDULOS DE DISTRIBUCIÓN INTELIGENTE DE CORRIENTE

Dispositivo de protección de sobrecorriente

– rangos de corriente predeterminados

Normativas:   



MICO BASIC 4.2

4 canales



MICO BASIC 4.4

4 canales

MICO BASIC 4.6

4 canales

Descripción	Art.No.	Art.No.	Art.No.
2 A	NEC Class 2 9000-41064-0200000		
4 A		NEC Class 2 9000-41064-0400000	
6 A			9000-41064-0600000
Entrada			
Voltaje de funcionamiento	24 V DC (18...30 V DC)		
Salida			
Ajuste de corriente	2 A	4 A	6 A
Capacidad de entrada de corriente	max. 20 mF (por canal)		
Entradas de control			
Tensión de entrada (ON)	10...30 V DC		
Longitud de impulso (ON)	min. 20 ms		
Salidas de control			
Grupo de salida de alarma	max. 20 mA; alto: todos los canales ON; bajo: no todos los canales ON		
Características generales			
Tipo de conexión	Bornes de muelle		
Bornes de entrada	1 × 16 mm ²		
Bornes de salida	Por salida 1 × 4 mm ²		
Bornes de alarma	2.5 mm ²		
Concepto de puenteado	un lado, con bornes de cepo o set de puenteado (max. 40 A)		
Modo de montaje	Montaje en guía DIN TH35 (EN 60715)		
Rango de temperatura	0...+55 °C (temperatura de almacenamiento -40...+80 °C)		
Dimensiones			

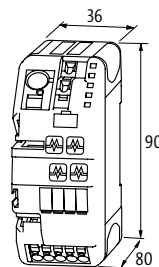

Notas

MÓDULOS DE DISTRIBUCIÓN INTELIGENTE DE CORRIENTE

Dispositivo de protección de sobrecorriente

– rangos de corriente predeterminados

Normativas:  Class 2  US

MICO BASIC 5.2/3.6

8 canales



Descripción		Art.No.
5 × 2 A; 3 × 6 A		9000-41068-0200600
Entrada		
Voltaje de funcionamiento	24 V DC (18...30 V DC)	
Salida		
Ajuste de corriente	5 × 2 A; 3 × 6 A	
Capacidad de entrada de corriente	max. 20 mF (por canal)	
Entradas de control		
Tensión de entrada (ON)	10...30 V DC	
Longitud de impulso (ON)	min. 20 ms	
Salidas de control		
Grupo de salida de alarma	max. 20 mA; alto: todos los canales ON; bajo: no todos los canales ON	
Características generales		
Tipo de conexión	Bornes de muelle	
Bornes de entrada	1 × 16 mm ²	
Bornes de salida	Por salida 1 × 4 mm ²	
Bornes de alarma	2.5 mm ²	
Concepto de puentado	un lado, con bornes de cepo o set de puentado (max. 40 A)	
Modo de montaje	Montaje en guía DIN TH35 (EN 60715)	
Rango de temperatura	0...+55 °C (temperatura de almacenamiento -40...+80 °C)	
Dimensiones		

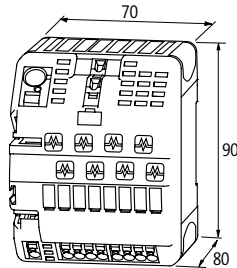

Notas

MÓDULOS DE DISTRIBUCIÓN INTELIGENTE DE CORRIENTE

Enchufe para fusibles de vidrio

MICO FUSE 24 LED

8 canales



MICO FUSE 250

8 canales



Normativas:  

Descripción	Art.No.	Art.No.
24 V DC	9000-41078-0600001	
max. 250 V AC/DC		9000-41078-0600002
Datos técnicos		
Voltaje de funcionamiento	24 V DC (18...30 V DC)	max. 250 V AC/DC
Corriente de trabajo	max. 6 A (40 °C)	
Corriente total	max. 40 A	
Salidas de control		
Grupo de salida de alarma	max. 20 mA; alto: todos los canales ON; bajo: no todos los canales ON	-
Características generales		
Tipo de conexión	Bornes de muelle	
Bornes de entrada	1 x 16 mm ²	
Bornes de salida	1 x 0.5...4 mm ²	
Bornes de alarma	2.5 mm ²	-
Modo de montaje	Montaje en guía DIN TH35 (EN 60715)	
Rango de temperatura	-25...+55 °C	
Dimensiones		

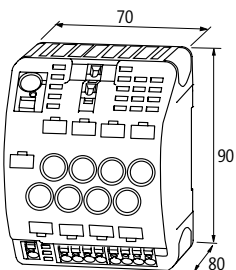

Notas

MÓDULOS DE DISTRIBUCIÓN INTELIGENTE DE CORRIENTE

Accesorios			Art.No.
	Sistema de puenteado	Cantidad: 1 piezas	9000-41034-0000002
		Cantidad: 10 piezas	9000-41034-0000001
	Botones acortados	Cantidad: 4 piezas	9000-41034-0000003
	Placas de etiquetado		
	KES 20 × 8 (blanco)	(10 piezas/2 placas)	996067
	KMR 5 × 10 (blanco) MICO BASIC, MICO FUSE, Mico Pro®	(64 piezas/4 placas)	996078
	Fusible de fibra para automoción		
	2 A (T)		9000-41078-0000002
	4 A (T)		9000-41078-0000004
	6 A (T)		9000-41078-0000006
	Tapa de fusible	Cantidad: 8 piezas	9000-41078-0000010
Accesorios Mico Pro®			Art.No.
	Plug-In-Link 2 × azul		
	Longitud: 500 mm		9000-41000-0000000
	Plug-In-Link 2 × rojo		
	Longitud: 500 mm		9000-41000-0000001
	Plug-In-Link 1 × azul, 1 × rojo		
	Longitud: 500 mm		9000-41000-0000002
	Placa de protección		
	1 set (izquierda/derecha)		9000-41000-0000006



MÓDULOS CONVERTIDORES / RECTIFICADORES

- Diseño compacto
- Separación galvánica
- Modelos modo switch

PEQUEÑOS CONVERTIDORES DE VOLTAJE

Los voltajes en los sistemas de control necesitan a menudo convertirse. Los convertidores DC/DC de las series MDD realizan esta función de forma perfecta. No importa si Ud. necesita 5, 10, 12 o 24 voltios – Murrelektronik tiene el producto adecuado.

Si sólo se cuenta con AC, los rectificadores de la serie NG pueden convertirlo en DC. Todos los modelos pueden conectarse al armario de control con montaje en carril DIN.

Convertidores AC/DC y DC/DC



MDD, GLS, GSS, NG, NT

- Rango de corriente de salida: 0.5...4 A

Pág. 1.5.1

Recitificadores



NG

- Rango de corriente de salida: 2.6...10 A

Pág. 1.5.3

MÓDULOS CONVERTIDORES / RECTIFICADORES

Conmutado

– con separación galvánica

MDD

OUTPUT: 24 V DC
Corriente: 0.3 A



MDD

OUTPUT: 12 V DC
Corriente: 0.7 A



MDD

OUTPUT: 5 V DC
Corriente: 1.5 A



MDD

OUTPUT: ±10 V DC
Corriente: 2 × 0.25 A

MDD

OUTPUT: ±15 V DC
Corriente: 2 × 0.25 A

Diagrama de circuito

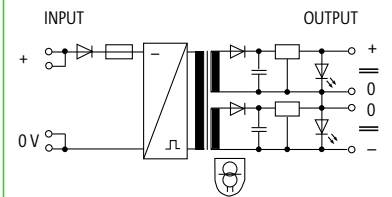
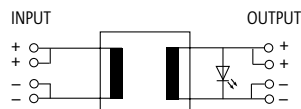

Descripción	Art.No.	Art.No.	Art.No.	Art.No.	Art.No.
24 V DC/0.3 A	85655				
12 V DC/0.7 A		85656			
5 V DC/1.5 A			85657		
±10 V DC/2 × 250 mA				85658	
±15 V DC/2 × 250 mA					85659

Entrada

Tensión de entrada	24 V DC				
Corriente de entrada	0.6 A		0.85 A		
Fusible de entrada (externo)	2 A (T)		-		
Fusible de entrada (interno)	1.5 A (T)				

Salida

Fusible de salida	resistente a cortocircuitos y sobrecarga, reinicio tras sobrecarga mediante retirada de la tensión de alimentación				
Tensión de salida	24 V DC (SELV), ±2%	12 V DC (SELV), ±2%	5 V DC (SELV), ±2%	±10 V DC (SELV), ±5%	±15 V DC (SELV), ±5%
Corriente de salida	max. 0.3 A	max. 0.7 A	max. 1.5 A	max. 2 × 250 mA	
Ondulación residual	max. 0.2 %rms				

Características generales

Estándares	EN 61204-3				
Tensión de prueba y aislamiento	4 kV (entrada/salida)				
Modo de montaje	Montaje en guía DIN TH35 o G32 según (EN 60715)				
Rango de temperatura	0...+50 °C, sin condensación				

Dimensiones

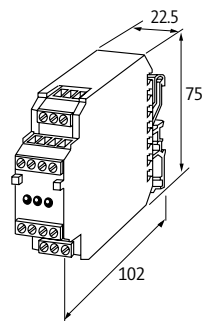

Notas

MÓDULOS CONVERTIDORES / RECTIFICADORES

Convertidor DC/DC

Convertidor AC/DC

GLS

OUTPUT regulated: 5 V DC
Corriente: 1.2 A



GSS

OUTPUT switched mode: 5 V DC
Corriente: 4 A



NT

OUTPUT: 5...35 V DC
Corriente: 3.5 A



Diagrama de circuito

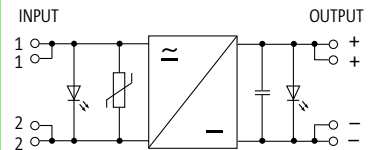
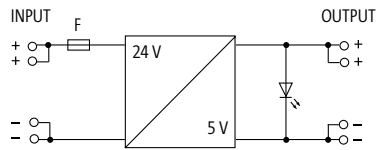

Descripción	Art.No.	Art.No.	Art.No.
5 V DC/1.2 A	85600		
5 V DC/4 A		85650	
5...35 V DC/3.5 A			85660
Entrada			
Tensión de entrada	24 V DC (+10 -15%)	15...40 V DC	10...32 V AC/12...42 V DC
Corriente de entrada	1.2 A	1.04 A (24 V DC); max. 1.7 A	max. 3 A
Fusible de entrada (interno)	2 A (T)		6.3 A (T)
Frecuencia	-		50...60 Hz
Salida			
Tensión de salida	5 V DC (SELV), ±5%		5...35 V DC (SELV), Uout-max. = Uin - 5 V
Corriente de salida	max. 1.2 A	max. 4 A	max. 3.5 A
Ondulación residual	max. 0.2 %rms		max. 300 mVrms
Fusible de salida	resistente a cortocircuitos		
Características generales			
Modo de montaje	Montaje en guía DIN TH35 (EN 60715)		
Rango de temperatura	-20...+60 °C, sin condensación		
Dimensiones			

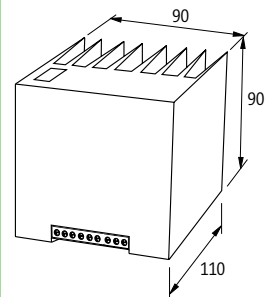
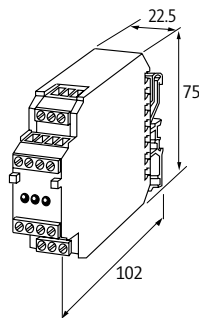
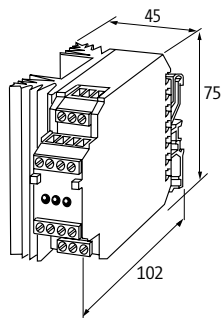

Notas

Rectificadores

– Monofásica

– IPO0

NG 2

INPUT: max. 41 V AC



NG 5

INPUT: max. 41 V AC

NG 10

INPUT: 29 V AC



Diagrama de circuito

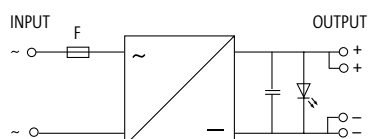

Descripción	H×W×D	Art.No.	H×W×D	Art.No.	H×W×D	Art.No.
24 V DC/2.6 A	86×45×92 mm	85700				
24 V DC/5 A			90×68×87 mm	85710		
24 V DC/10 A						85730
Entrada						
Tensión de entrada	max. 5...44 V AC			29 V AC		
Corriente de entrada	max. 2.6 A; 1.8 A (+60 °C)			max. 5 A; 4 A (+60 °C)		
Frecuencia	45...65 Hz			50...60 Hz (o como filtrado adicional para DC)		
Fusible de entrada (externo)	-			8 A (T), 5 × 20 mm		16 A (T), 5 × 20 mm
Fusible de entrada (interno)	3.15 A (T), 5 × 20 mm			-		
Salida						
Tensión de salida	U-IN × 1.16/max. 60 V DC			U-IN × 1.16/39 V DC		
Corriente de salida	max. 2.6 A; 1.8 A (+60 °C)			max. 5 A; 4 A (+60 °C)		
Ondulación residual	max. 5 %rms					
Conmutación de salida	filtrado con condensador electrolítico y LED					
Características generales						
Modo de montaje	Montaje en guía DIN TH35 (EN 60715)					
Rango de temperatura	-20...+60 °C					
Dimensiones						

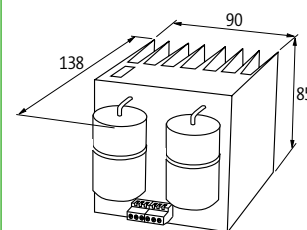
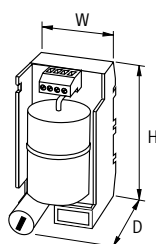

Notas



MODLINK MSVD – ENCHUFES PARA ARMARIOS DE CONTROL

- Seguros
- Fácil de instalar
- Cumple los estándares industriales

MANTENGA LA SEGURIDAD – INCLUSO EN EL ARMARIO DE CONTROL

El uso temporal de componentes en el armario de control requiere de salidas de potencia.

Murrelektronik le ofrece la herramienta perfecta: una amplia gama de enchufes para diferentes países.

Enchufes para Armarios de Control



Estándar alemán (VDE)

- Para montaje en carril DIN según EN 60715
- Con bornes de tornillo o cepo

Consulte la gama total de este producto en nuestra tienda online



Estándar francés (UTE)

- Para montaje en carril DIN según EN 60715
- Con bornes de tornillo o cepo

Consulte la gama total de este producto en nuestra tienda online



Estándar americano (NEMA 5-15)

- Para montaje en carril DIN según EN 60715
- Con bornes de tornillo
- Display LED

Consulte la gama total de este producto en nuestra tienda online



Diferentes estándares internacionales

- Para montaje en carril DIN según EN 60715

Consulte la gama total de este producto en nuestra tienda online



FILTROS EMC PARA UNA SEGURIDAD MÁXIMA

- Cumple los requerimientos EMC
- Aumenta la protección contra interferencias
- Disminuye la emisión de interferencias

MANTENGA LA SEGURIDAD – INCLUSO EN EL ARMARIO DE CONTROL

Los filtros se utilizan principalmente para reducir las interferencias sin afectar el suministro de energía. Los filtros de Murrelektronik reducen las interferencias que pueden afectar a componentes sensibles así como las interferencias generadas por el equipo al que están conectados y que podría dañar a la alimentación principal. Las fuentes de alimentación conmutadas, motores y controladores de fases son causas habituales de estas interferencias.

Estos aparatos están formados por componentes inductivos y capacitivos y su funcionamiento es óptimo cuando su impedancia concuerda con el tipo de la interferencia. En lo referente a la conexión a tierra, es importante contar con una baja impedancia. Para un comportamiento ideal, el filtro debería estar lo más cerca posible del punto en que el cable entra en el armario. Si esto no es posible, los cables apantallados deberían usarse entre el filtro y el punto de entrada. Las mallas de conexión a tierra deben ser lo más cortas posible y las superficies de conexión sin restos de pintura, etc.

Monofásico



MEF Emparro® 1/1 – una etapa

- Tensión de funcionamiento: máx. 265 V AC/DC
- Corriente nominal: 20 A

Pág. 1.7.1



MEF 1/2 SY y MEF 1/2 AS – dos etapas

- Tensión de funcionamiento: máx. 250 V AC/DC, 0...60 Hz
- Corriente nominal: 10...16 A

Pág. 1.7.2

Trifásico



MEF 3/1 N – una etapa

- Tensión de funcionamiento: máx. 3 x 440 V AC
- Corriente nominal: 3...20 A

Pág. 1.7.5



MEF 3/1 N HD – una etapa

- Tensión de funcionamiento: máx. 3 x 500 V AC
- Corriente nominal: 10...135 A

Pág. 1.7.6



MEF 3/1 y MEF 3/2 – una y dos etapas

- Tensión de funcionamiento: máx. 3 x 500 V AC / 3 x 600 V AC
- Corriente nominal: 8...180 A

Pág. 1.7.7

FILTROS EMC

Monofásica, un paso

– Montaje en guía DIN

Normativas: **UL** **us**

MEF Emparro® 1/1
espectro amplio de atenuación



Diagrama de circuito

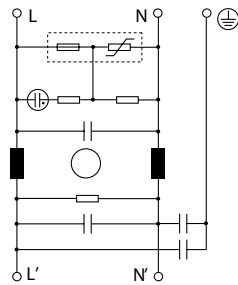

Descripción

20 A Art.No. 10701

Datos técnicos

Voltaje de funcionamiento	85...265 V AC/100...230 V DC
Frecuencia de funcionamiento	50...60 Hz
Fuga	max. 1 mA (250 V AC)
Diámetro de conexión	1.5...10 mm ² unifilar (AWG 16...8); 1.5...6 multifilar (AWG 16...10)

Características generales

Categoría climática	clase de medioambiente (EN60721)
Tipo de conexión	Terminales Push-In
Modo de montaje	Montaje en guía DIN TH35 (EN 60715)

Dimensiones

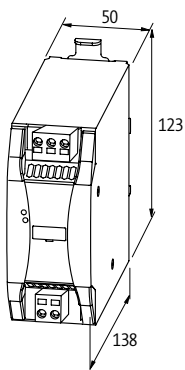

Notas

FILTROS EMC

Monofásica, un paso

– Montaje en guía DIN

Normativas:  US

MEF 1/1

Uso universal



Diagrama de circuito

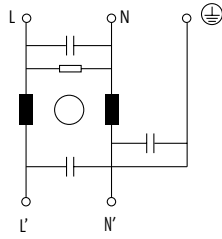

Descripción	Art.No.
10 A	10415
20 A	10416

Datos técnicos

Voltaje de funcionamiento	max. 250 V AC/300 V DC
Frecuencia de funcionamiento	50...60 Hz
Fuga	max. 5 mA (250 V AC)
Corriente de sobrecarga	18 × (IN t) max. 0.5 ms; 1.5 × (IN t) max. 1 min. (1 × por hora)
Diámetro de conexión	0.2...6 mm ² unifilar (AWG 24...9); 0.2...4 multifilar (AWG 24...11)

Características generales

Categoría climática	25/085/21 (EN 60068-1)
Tensión de prueba y aislamiento	2.7 kV (L - N), 2 s; 2.1 kV (L - L), 2 s (EN 60939-2)
Tipo de conexión	Conexión de tornillo, protección contra contacto
Modo de montaje	Montaje en guía DIN TH35 (EN 60715)

Dimensiones

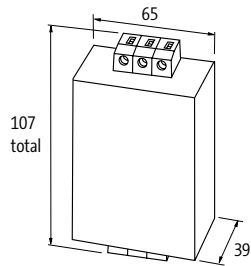

Notas

FILTROS EMC

Monofásica, dos pasos

– Montaje en guía DIN

Normativas: **UL** **us**

MEF 1/2 SY

contra interferencias simétrica



Diagrama de circuito

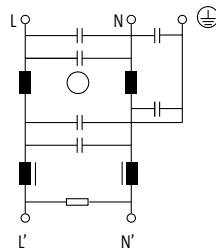

Descripción	Art.No.
1 A	10460
2 A	10461
3 A	10462
4 A	10463
6 A	10464
16 A	10466

Datos técnicos	
Voltaje de funcionamiento	max. 250 V AC/300 V DC
Frecuencia de funcionamiento	50...60 Hz
Corriente de sobrecarga	18 × (IN t) max. 0.5 ms; 1.5 × (IN t) max. 1 min. (1 × por hora)
Fuga	max. 5 mA (250 V AC)
Diámetro de conexión	0.2...6 mm ² unifilar (AWG 24...9); 0.2...4 multifilar (AWG 24...11)

Características generales	
Categoría climática	25/085/21 (EN 60068-1)
Tensión de prueba y aislamiento	2.7 kV (L - N), 2 s; 2.1 kV (L - L), 2 s (EN 60939-2)
Tipo de conexión	Conexión de tornillo, protección contra contacto
Modo de montaje	Montaje en guía DIN TH35 (EN 60715)

Descripción	
Descripción de funcionamiento	Los filtros de red monofásicos de dos etapas EMC y MEF ½ se emplean en la gama de 0.1...30 Mhz como supresor de perturbaciones en líneas de red y cables de control. El filtro alcanza su mayor efectividad con cables de conexión cortos (sugerencia: conexión a tierra < 10 cms.) y la mayor sección de cable posible. Los filtros EMC funcionan bidireccionalmente (en ambas direcciones). Los filtros están diseñados para su uso con módulos fijos. Un paso del filtro se utiliza siempre para la supresión de interferencias asimétricas (antiparasitario compensado magnéticamente). El segundo paso depende de la aplicación, para interferencias simétricas o asimétricas.

Aplicaciones	Interferencias simétricas: unidades con altas repeticiones de procesos de conmutación. – modo interruptor P.S.U.s, - controlador de ángulo de fase: alimentación de motores universales, - detrás de transformadores
--------------	--

Dimensiones	

Notas	

FILTROS EMC

Monofásica, dos pasos

– Montaje en guía DIN

Normativas:  US

MEF 1/2 AS

contra interferencias asimétricas



Diagrama de circuito

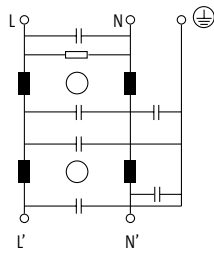

Descripción	Art.No.
3 A	10470
6 A	10471
10 A	10472

Datos técnicos

Voltaje de funcionamiento	max. 250 V AC/300 V DC
Frecuencia de funcionamiento	50...60 Hz
Fuga	max. 5 mA (250 V AC)
Corriente de sobrecarga	18 × (IN t) max. 0.5 ms; 1.5 × (IN t) max. 1 min. (1 × por hora)
Diámetro de conexión	0.2...6 mm ² unifilar (AWG 24...9); 0.2...4 multifilar (AWG 24...11)

Características generales

Categoría climática	25/085/21 (EN 60068-1)
Tensión de prueba y aislamiento	2.7 kV (L - N), 2 s; 2.1 kV (L - L), 2 s (EN 60939-2)
Tipo de conexión	Conexión de tornillo, protección contra contacto
Modo de montaje	Montaje en guía DIN TH35 (EN 60715)

Descripción	
Descripción de funcionamiento	Los filtros de red monofásicos de dos etapas EMC y MEF ½ se emplean en la gama de 0.1...30 Mhz como supresor de perturbaciones en líneas de red y cables de control. El filtro alcanza su mayor efectividad con cables de conexión cortos (sugerencia: conexión a tierra < 10 cms.) y la mayor sección de cable posible. Los filtros EMC funcionan bidireccionalmente (en ambas direcciones). Los filtros están diseñados para su uso con módulos fijos. Un paso del filtro se utiliza siempre para la supresión de interferencias asimétricas (antiparasitario compensado magnéticamente). El segundo paso depende de la aplicación, para interferencias simétricas o asimétricas.

Aplicaciones	Interferencias asimétricas: unidades con altas repeticiones de procesos de conmutación. – modo interruptor P.S.U.s, en líneas DC – en la parte frontal de transformadores, - para inversores de frecuencia
--------------	--

Dimensiones

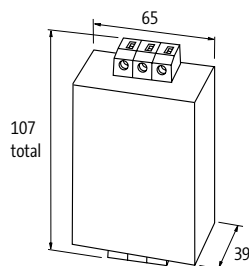

Notas

FILTROS EMC

Trifásica, un paso

– Montaje en guía DIN

– con neutral

Normativas: **CE** **UL**

MEF 3/1 N

Uso universal



Diagrama de circuito

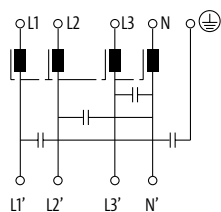

Descripción	Art.No.
3 A	10510
6 A	10511
10 A	10512
20 A	10513

Datos técnicos

Voltaje de funcionamiento	max. 4 × 440 V AC
Frecuencia de funcionamiento	50...60 Hz
Fuga	max. 3 mA (250 V AC)
Corriente de sobrecarga	18 × (IN t) max. 0.5 ms; 1.5 × (IN t) max. 1 min. (1 × por hora)
Diámetro de conexión	0.2...6 mm ² unifilar (AWG 24...9); 0.2...4 multifilar (AWG 24...11)

Características generales

Categoría climática	25/085/21 (EN 60068-1)
Tensión de prueba y aislamiento	2.7 kV (L - N), 2 s; 2.1 kV (L - L), 2 s (EN 60939-2)
Tipo de conexión	Conexión de tornillo, protección contra contacto
Modo de montaje	Montaje en guía DIN TH35 (EN 60715)

Descripción

Los filtros de red trifásicos de una etapa EMC y MEF 3/1 se utilizan en la gama de 0.1...30 Mhz como supresor de perturbaciones en líneas de red, de alimentación y cables de control. Son apropiados para redes TN-S, TN-C-S y TT. El filtro alcanza su mayor efectividad con cables de conexión cortos (sugerencia: conexión a tierra < 10 cms.) y la mayor sección de cable posible. Los filtros EMC funcionan bidireccionalmente. Reducen interferencias simétricas y asimétricas que aparecen regularmente en unidades trifásicas controladas electrónicamente.

Dimensiones

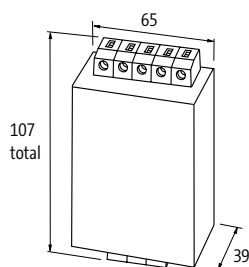

Notas

FILTROS EMC

Trifásica, un paso

– con neutral

Normativas: 

MEF 3/1 N HD

con amortiguación progresiva



Diagrama de circuito

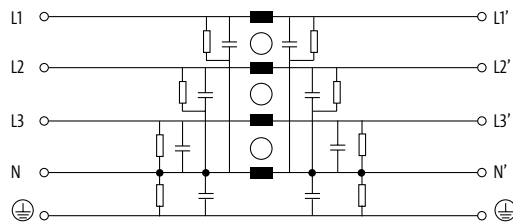

Descripción	HxWxD/kg	Art.No.
10 A	153x130x100/1.0	10571
18 A	153x130x100/1.0	10572
36 A	153x130x100/1.1	10574
72 A	153x118x125/1.6	10575
100 A	170x180x140/3.4	10577
135 A	170x180x140/4.5	10578

Datos técnicos

Diámetro de conexión	0.2...10 mm ² unifilar (AWG 24...7); 0.2...6 multifilar (AWG 24...9)
Voltaje de funcionamiento	max. 3 x 500 V AC
Frecuencia de funcionamiento	50...60 Hz
Fuga	max. 15 mA (250 V AC)
Corriente de sobrecarga	18 x (IN t) max. 0.5 ms; 1.5 x (IN t) max. 1 min. (1 x por hora)

Características generales

Modo de montaje	atornillable, M6
Categoría climática	25/085/21 (EN 60068-1)
Tensión de prueba y aislamiento	3.3 kV (L - N), 2 s; 3.1 kV (L - L), 2 s

Descripción

Descripción de funcionamiento Los filtros de red trifásicos de una etapa EMC y MEF 3/1 se utilizan en la gama de 0.1...30 Mhz como supresor de perturbaciones en líneas de red, de alimentación y cables de control. Son apropiados para redes TN-S, TN-CS y TT. El filtro alcanza su mayor efectividad con cables de conexión cortos (sugerencia: conexión a tierra < 10 cms.) y la mayor sección de cable posible. Los filtros EMC funcionan bidireccionalmente. Reducen interferencias simétricas y asimétricas que aparecen regularmente en unidades trifásicas controladas electrónicamente.

Dimensiones

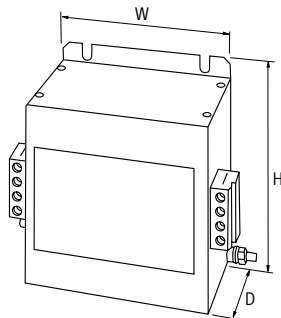

Notas

FILTROS EMC

Trifásica, un paso

– Forma de libro para ahorrar espacio

MEF 3/1



Normativas: **UL** **us**

Diagrama de circuito

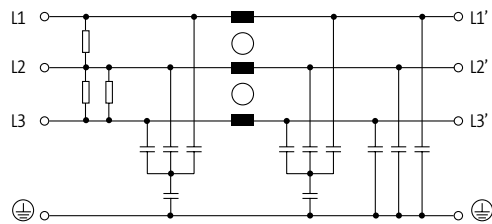

Descripción	HxWxD/kg	Art.No.
8 A	250x90x100/1.3	10531
16 A	250x90x100/1.3	10532
25 A	250x90x100/1.3	10533
36 A	250x90x100/1.5	10534
50 A	250x90x100/1.7	10535
80 A	270x85x135/2.2	10537
110 A	270x90x150/3.2	10538
180 A	380x120x170/5.1	10539

Datos técnicos

Voltaje de funcionamiento	max. 3 x 600 V AC
Frecuencia de funcionamiento	50...60 Hz
Corriente de sobrecarga	18 x (IN t) max. 0.5 ms; 1.5 x (IN t) max. 1 min. (1 x por hora)
Fuga	max. 10 mA (250 V AC)
Diámetro de conexión	0.2...10 mm ² unifilar (AWG 24...7); 0.2...6 multifilar (AWG 24...9)

Características generales

Categoría climática	25/085/21 (EN 60068-1)
Tensión de prueba y aislamiento	3.3 kV (L - N), 2 s; 3.1 kV (L - L), 2 s
Tipo de conexión	Conexión de tornillo, protección contra contacto
Modo de montaje	atornillable

Descripción

Descripción de funcionamiento	Los filtros trifásicos y de estado 1/2 EMC MEF 3/1-3/2 se utilizan para el rango 0.1...30 MHz y disminuyen las interferencias de los cables de las fuentes de alimentación y sistemas de control. Son adecuados para TN-C-mains. Los resultados óptimos se consiguen con cables de conexión cortos (sugerencia: conexión a tierra < 10 cm) de la sección de cable más grande posible. Los filtros EMC filters son bidireccionales. Reducen interferencias simétrica y asimétricas que aparecen al utilizar convertidores de frecuencia y fuentes de alimentación conmutadas.
-------------------------------	--

Dimensiones

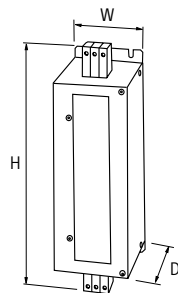

Notas

FILTROS EMC

Trifásico, 2 pasos

– Forma de libro para ahorrar espacio

Normativas: 

MEF 3/2



Diagrama de circuito

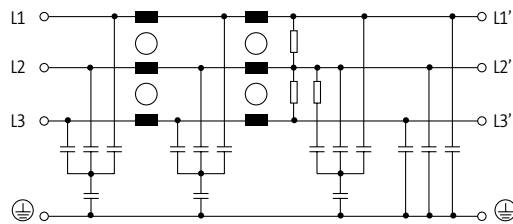

Descripción	HxWxD/kg	Art.No.
8 A	226x50x140/1.7	10550
12 A	226x50x140/1.7	10551
16 A	226x50x140/1.7	10552
25 A	226x50x140/1.7	10553
36 A	226x50x140/1.7	10554
50 A	295x70x177/3.7	10555
80 A	295x70x177/5.1	10556

Datos técnicos

Voltaje de funcionamiento	max. 3 x 500 V AC
Frecuencia de funcionamiento	50..60 Hz
Corriente de sobrecarga	18 x (IN t) max. 0.5 ms; 1.5 x (IN t) max. 1 min. (1 x por hora)
Fuga	max. 15 mA (250 V AC)
Diámetro de conexión	0.2...10 mm ² unifilar (AWG 24...7); 0.2...6 multifilar (AWG 24...9)

Características generales

Categoría climática	25/085/21 (EN 60068-1)
Tensión de prueba y aislamiento	3.3 kV (L - N), 2 s; 3.1 kV (L - L), 2 s
Tipo de conexión	Conexión de tornillo, protección contra contacto
Modo de montaje	atornillable

Descripción

Descripción de funcionamiento	Los filtros trifásicos y de estado 1/2 EMC MEF 3/1-3/2 se utilizan para el rango 0.1...30 MHz y disminuyen las interferencias de los cables de las fuentes de alimentación y sistemas de control. Son adecuados para TN-C-mains. Los resultados óptimos se consiguen con cables de conexión cortos (sugerencia: conexión a tierra < 10 cm) de la sección de cable más grande posible. Los filtros EMC filters son bidireccionales. Reducen interferencias simétrica y asimétricas que aparecen al utilizar convertidores de frecuencia y fuentes de alimentación conmutadas.
-------------------------------	--

Dimensiones

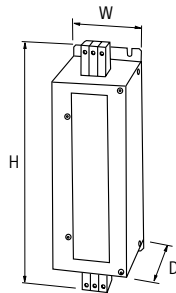

Notas



MÓDULOS DE SUPRESIÓN EMC PEQUEÑAS DIMENSIONES, GRAN IMPACTO

- Cumple con la normativa EMC
- Reduce los picos de voltaje
- Previene cortocircuitos en bobinas

MURRELEKTRONIK SOLUCIONA SUS PROBLEMAS DE INTERFERENCIAS

- Resultados óptimos en interferencias al ajustar la carga inductiva
- Módulos prefabricados que facilitan la instalación – garantiza un montaje perfecto en cada ocasión
- Previene fallos operativos y aumenta la disponibilidad
- Larga vida útil de los contactores y conmutadores y bajos costes de mantenimiento

LA SUPRESIÓN ADECUADA PARA TODAS LAS CARGAS INDUCTIVAS ESTÁNDAR

Para Contactores

- Soluciones de sistema integradas para todos los contactores estándar
- Supresores universales para contactores o relés que se acoplan o insertan en la superficie de montaje

Para Motores

- Supresión directa cerca de la fuente de la interferencia o dentro de la caja terminal del motor
- El conector del motor tiene 10 polos y punto de conexión a tierra con módulo supresor integrado y cable precableado
- Soluciones de sistema integradas para la conexión directa al contactor
- Supresores universales conectados cerca del contacto del motor

Para Válvulas

- Los supresores están montados entre la base y el conector de la válvula en lugar de la junta plana

Módulos de Supresión EMC

 <p>Para Contactores ABB, General Electric, Eaton, Omron, Rockwell A. B., Schneider-Telemecanique, Siemens</p> <p>Supresores Universales</p> <p><i>Pág. 1.8.1</i></p>	 <p>Para Motores – Instalación en el Motor RC 3 U, RC 3 R, RC 3 ST</p> <p><i>Pág. 1.8.12</i></p>
 <p>Para Motores – Instalación en el Armario de Control RC 3 BUR, HRC 3 AS, RC 3 RT</p> <p><i>Pág. 1.8.15</i></p>	 <p>Para Válvulas Forma A, B, BI, C, CI</p> <p><i>Pág. 1.8.17</i></p>

MÓDULOS DE SUPRESIÓN EMC

Supresores para contactores



BC



A 16



A 110

Normativas:

Diagrama de circuito

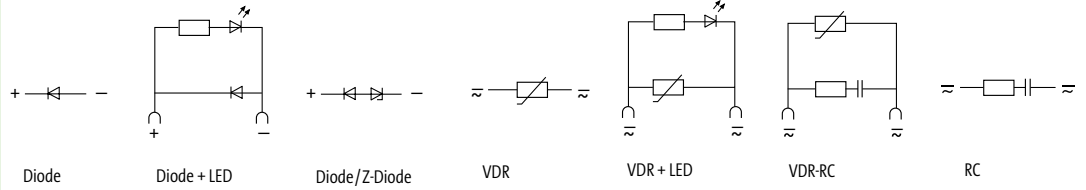

Contactores apropiados

B 6, BC 6, VB 6, KC 6

A 9...A 16

A 26...A 110

Descripción

Descripción	Art.No.	Art.No.	Art.No.
Voltaje	Normativa	Normativa	Normativa
24...240 V DC			26440
24 V DC			
24 V AC/DC	CSA	26277	
48 V DC			
48 V AC/DC	CSA	26278	
110 V AC/DC			
230 V AC/DC	CSA	26079	
400 V AC/DC			
415 V AC/DC			
		CSA	21172
		CSA	21173
		CSA	21172
		CSA	21173

Datos técnicos

Atenuación	$\sim 1.5 \times U_N$
Rango de temperatura	-20...+70 °C
Material	Plástico, retardo a la combustión (UL 94)
Cables de conexión	Terminales de horquilla Contacto enchufable

Dimensiones

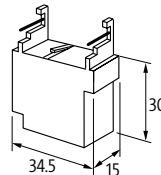
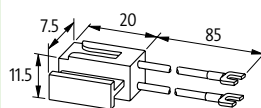

Notas

MÓDULOS DE SUPRESIÓN EMC

Supresores para contactores



Normativas: US

M



CL



Diagrama de circuito

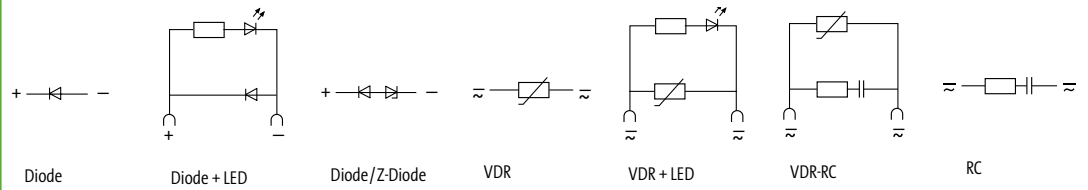

Contactores apropiados

M CL00, 01, 02, 25 CL03, 04, 45 CL05...10

Descripción	Art.No.	Art.No.	Art.No.	Art.No.
Voltaje Supresión				
24...240 V DC Diodo	2000-68300-1100000	2000-69100-1100000	2000-69200-1100000	
24 V DC Diodo + LED				
24 V AC/DC Diodo/Z-Diodo				
24 V AC/DC VDR	2000-68300-4400000	2000-69100-4400000	2000-69200-4400000	2000-69100-4400000
48 V DC VDR + LED				
48 V AC/DC RC	2000-68300-4300000	2000-69100-4300000	2000-69200-4300000	2000-69101-4300000
110 V AC/DC Diodo/Z-Diodo				
230 V AC/DC VDR	2000-68300-4400000	2000-69100-4400000	2000-69200-4400000	2000-69100-4400000
400 V AC/DC RC	2000-68300-4300000	2000-69100-4300000	2000-69200-4300000	2000-69101-4300000
415 V AC/DC VDR		2000-69100-7400000	2000-69200-7400000	2000-69100-7400000
415 V AC/DC VDR + LED				
415 V AC/DC VDR-RC				
415 V AC/DC RC		2000-69100-7300000		
415 V AC/DC VDR		2000-69100-2420000	2000-69200-2420000	
415 V AC/DC VDR + LED				
415 V AC/DC VDR-RC				
415 V AC/DC VDR-RC + LED				
415 V AC/DC RC			2000-69200-2320000	2000-69101-2320000
415 V AC/DC VDR		2000-69100-5420000	2000-69200-5420000	2000-69100-5420000
415 V AC/DC RC				

Datos técnicos

Atenuación	$\sim 1.5 \times U_N$
Rango de temperatura	-20...+70 °C
Material	Plástico, retardo a la combustión (UL 94)
Cables de conexión	Contacto enchufable

Dimensiones

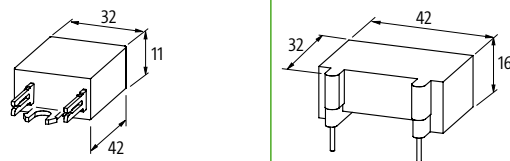

Notas

Art.No. 2000-69200-1100000 – también para válvulas CL05...10 DC.

MÓDULOS DE SUPRESIÓN EMC

Supresores para contactores



Normativas: **UL** **US**

X-Start



Diagrama de circuito

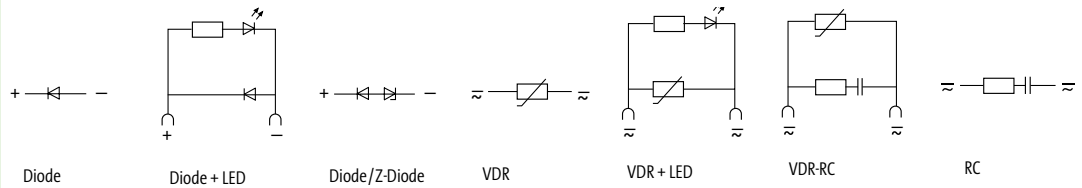

Contactores apropiados

DIL M7...15 DIL MP20, DIL A	DIL M17...32	DIL M40...95
--------------------------------	--------------	--------------

Descripción	Art.No.	Art.No.	Art.No.
Voltaje Supresión			
24...240 V DC Diodo			
24 V DC Diodo + LED			
24 V DC Diodo/Z-Diodo			
24 V AC/DC VDR			
24 V AC/DC VDR + LED	26013	26015	
24 V AC/DC RC			
48 V DC Diodo/Z-Diodo			
48 V AC VDR + LED	26013	26015	
48 V AC RC			
110 V AC/DC VDR			
110 V AC/DC VDR + LED	26014		
110 V AC/DC VDR-RC			
110 V AC/DC RC	20007	20008	20009
230 V AC/DC VDR			
230 V AC/DC VDR + LED	26014		
230 V AC/DC VDR-RC			
230 V AC/DC VDR-RC + LED			
230 V AC/DC RC	20007	20008	20009
400 V AC/DC VDR			
400 V AC/DC RC			

Datos técnicos

Atenuación	~1.5 × U _N
Rango de temperatura	-20...+70 °C
Material	Plástico, retardo a la combustión (UL 94)
Cables de conexión	Contacto enchufable

Dimensiones

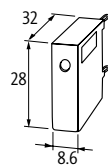

Notas

Indicador LED para 24 V DC sin supresión disponible bajo pedido.

MÓDULOS DE SUPRESIÓN EMC

Supresores para contactores



Normativas: US

DIL E



Diagrama de circuito

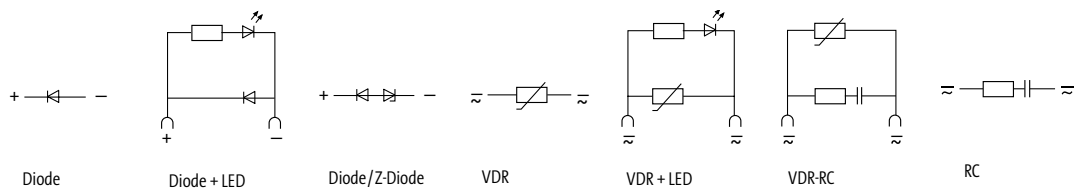

Contactores apropiados

DIL E...

Descripción

Descripción	Supresión	Art.No.
Voltaje		
24...240 V DC	Diode	
24 V DC	Diode + LED	
	Diode/Z-Diode	
24 V AC/DC	VDR	
	VDR + LED	
	RC	
48 V DC	Diode/Z-Diode	
48 V AC/DC	VDR	
	RC	
110 V AC/DC	VDR	
	VDR + LED	
	VDR-RC	
	RC	
230 V AC/DC	VDR	21054
	VDR + LED	26086
	VDR-RC	
	VDR-RC + LED	
	RC	21054
400 V AC/DC	VDR	
	RC	

Datos técnicos

Atenuación	$\sim 1.5 \times U_N$
Rango de temperatura	-20...+70 °C
Material	Plástico, retardo a la combustión (UL 94)
Cables de conexión	Terminales de horquilla

Dimensiones

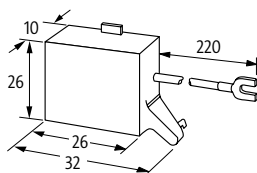

Notas

MÓDULOS DE SUPRESIÓN EMC

Supresores para contactores

OMRON

J7KNA



J7KN



J7KN



Diagrama de circuito

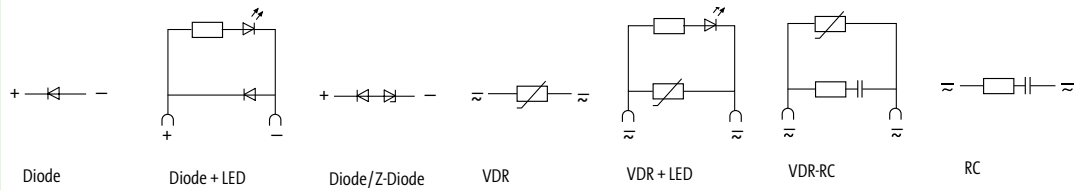

Contactores apropiados

J7KNA

J7KN

J7KN

Descripción	Art.No.	Art.No.	Art.No.
Voltaje			Normativa
24...240 V DC			
24 V DC			
24 V AC/DC			cURus / CSA 26400
	2000-68800-2300000	2000-69000-2300000	
48 V DC			
48 V AC			cURus / CSA 26401
110 V AC/DC			
	2000-68800-7300000		
230 V AC/DC			cURus / CSA 26403
	2000-68800-2320000		
400 V AC/DC			cURus / CSA 26404

Datos técnicos

Atenuación	$\sim 1.5 \times U_N$
Rango de temperatura	-20...+70 °C
Material	Plástico, retardo a la combustión (UL 94)
Cables de conexión	Terminales de horquilla

Dimensiones

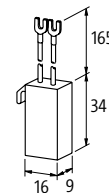
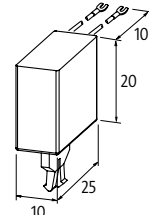
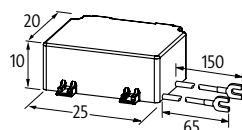

Notas

Otros modelos bajo pedido.

MÓDULOS DE SUPRESIÓN EMC

Supresores para contactores

I00-C



Normativas: US



Diagrama de circuito

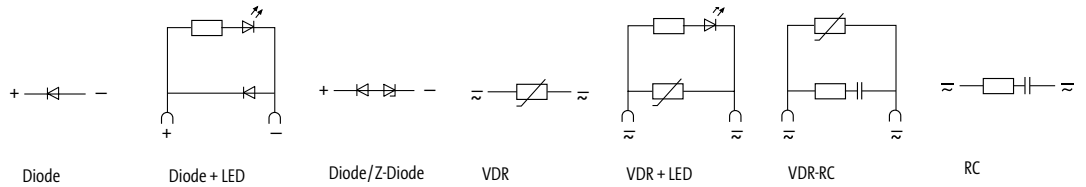

Contactores apropiados

I00-C09...C85

Descripción

Descripción		Art.No.
Voltaje	Supresión	
24...240 V DC	Diodo	2000-68200-1100000
24 V DC	Diodo + LED	
24 V AC/DC	Diodo /Z-Diodo	
	RC	2000-68200-4300000
	VDR	2000-68200-4400000
48 V AC/DC	RC	2000-68200-4300000
	VDR	2000-68200-4400000
110 V AC/DC	VDR	2000-68200-7400000
	VDR + LED	
	VDR-RC	
	RC	2000-68200-1320000
230 V AC/DC	VDR	2000-68200-2420000
	VDR + LED	
	VDR-RC	
	VDR-RC + LED	
	RC	2000-68200-1320000
400 V AC/DC	RC	2000-68200-5320000
	VDR	2000-68200-5420000

Datos técnicos

Atenuación	$\sim 1.5 \times U_N$
Rango de temperatura	-20...+70 °C
Material	Plástico, retardo a la combustión (UL 94)
Cables de conexión	con punteras

Dimensiones

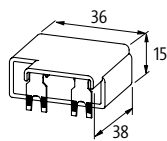

Notas

MÓDULOS DE SUPRESIÓN EMC

Supresores para contactores



TeSys



TeSys



TeSys



Diagrama de circuito

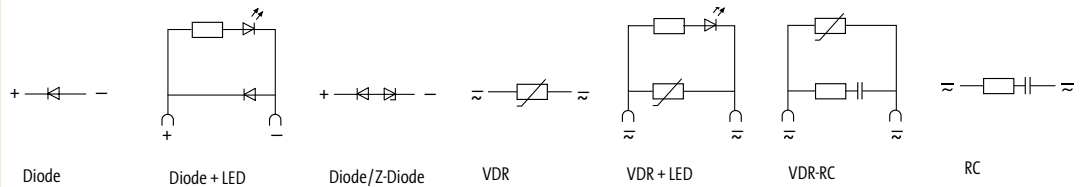

Contactores apropiados

LC 1 D09...D38 LC 1 DT20, DT40, LC 2 D09...D38 Bobina AC	LC 1 D09...D38 LC 1 DT20, DT40, LC 2 D09...D38 Bobina DC	CA 2 DN, CA 3 DN serie „d“ LC 1 DT20, DT40, LC 2 D09...D38
--	--	---

Descripción	Art.No.	Art.No.	Art.No.	Art.No.
Voltaje		Normativa	Normativa	
24...240 V DC			cURus 2000-69300-1100000	26481
24 V DC	26476		cURus 2000-69300-5200000	
24 V AC/DC		cURus 2000-69400-4400000	cURus 2000-69300-4400000	
		cURus 2000-69400-4300000	cURus 2000-69300-4300000	21070
30...250 V DC				
48 V AC/DC		cURus 2000-69400-4400000	cURus 2000-69300-4400000	
		cURus 2000-69400-4300000	cURus 2000-69300-4300000	21070
110 V AC/DC		cURus 2000-69400-7400000	cURus 2000-69300-7400000	
	21063	cURus 2000-69400-7300000	cURus 2000-69300-7300000	21071
230 V AC/DC		cURus 2000-69400-2420000	cURus 2000-69300-2420000	
	21063	cURus 2000-69400-2320000	cURus 2000-69300-2320000	21060
400 V AC/DC		cURus 2000-69400-5420000		
		cURus 2000-69400-5320000		

Datos técnicos

Atenuación	$\sim 1.5 \times U_N$
Rango de temperatura	-20...+70 °C
Material	Plástico, retardo a la combustión (UL 94)

Cables de conexión	Contacto enchufable	Terminales de horquilla	Terminales de horquilla	Contacto enchufable
--------------------	---------------------	-------------------------	-------------------------	---------------------

Dimensiones

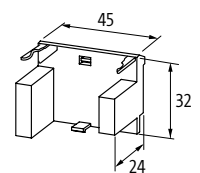
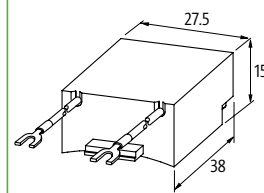
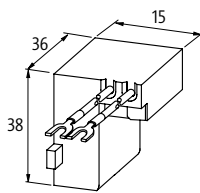
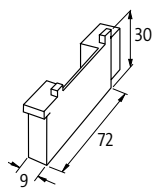

Notas

MÓDULOS DE SUPRESIÓN EMC

Supresores para contactores

S00

S0

SIEMENS



Normativas:



Diagrama de circuito

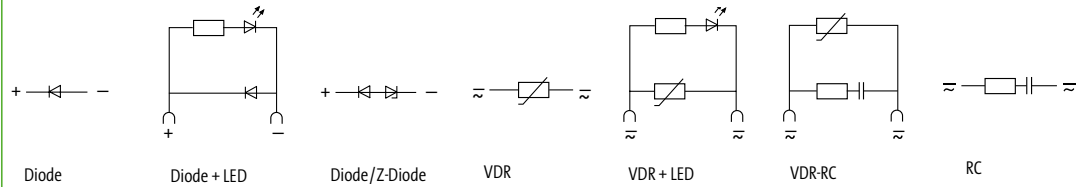

Contactores apropiados

3 RT 20.15/16/17/18

3 RT 20.25/26/27/28

Descripción

Descripción		Art.No.	Art.No.
Voltaje	Supresión		
24...240 V DC	Diode	2000-68500-1100000	
24 V DC	Diode + LED		2000-68400-2010000
	Diode/Z-Diode		
24 V AC/DC	VDR	2000-68500-4400000	2000-68400-4400000
	VDR + LED	2000-68500-4410000	2000-68400-4410000
	RC	2000-68500-4300000	2000-68400-4300000
48 V AC/DC	VDR		
	RC	2000-68500-4300000	2000-68400-4300000
110 V AC/DC	VDR	2000-68500-7400000	2000-68400-7400000
	VDR + LED	2000-68500-7410000	2000-68400-7410000
	VDR-RC		
	RC	2000-68500-7300000	2000-68400-7300000
230 V AC/DC	VDR	2000-68500-2420000	2000-68400-2420000
	VDR + LED	2000-68500-2470000	
	RC	2000-68500-2320000	2000-68400-2320000
400 V AC/DC	VDR	2000-68500-5420000	2000-68400-5420000
	RC	2000-68500-5320000	2000-68400-5320000

Datos técnicos

Atenuación	$\sim 1.5 \times U_N$
Rango de temperatura	-20...+70 °C
Material	Plástico, retardo a la combustión (UL 94)
Cables de conexión	Contacto enchufable

Dimensiones

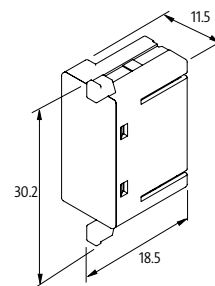
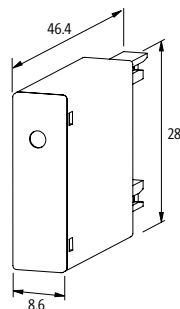

Notas

Supresores para contactores

SIEMENS

S0 4



S0 1



3 TF/L-3 TF



Diagrama de circuito

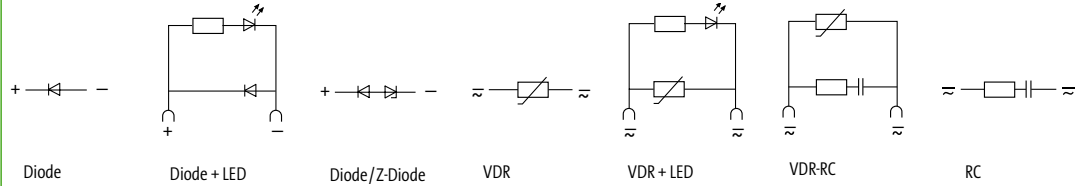

Contactores apropiados

3 TH 3/4 3 TF 30...35, 3 TF 40...45	3 TH 3/4/8, 3 TF 30...45 3 TB 40...3 TB 44	3 TH 2, 3 TF 2 3 TH 20, 3 TF 20
--	---	------------------------------------

Descripción	Supresión	Normativa	Art.No.	Normativa	Art.No.	Normativa	Art.No.
Voltaje							
24...240 V DC	Diode	CSA	26588	UR / CSA	26283	cURus / CSA	26036
24 V DC	Diode + LED					cURus / CSA	26530
	Diode/Z-Diode			UR / CSA	26051	cURus / CSA	26034
24 V AC/DC	VDR	CSA	26576				
	VDR + LED						
	RC			UR / CSA	22050		
48 V DC	Diode/Z-Diode						
48 V AC/DC	VDR	CSA	26576			cURus / CSA	26038
	RC			UR / CSA	22051		
110 V AC/DC	VDR						
	VDR + LED						
	VDR-RC						
	RC			UR / CSA	22051		
230 V AC/DC	VDR	CSA	26578	UR / CSA	26317	cURus / CSA	26039
	VDR + LED						
	VDR-RC						
	RC			UR / CSA	22052		
	RC			UR / CSA	22054		
400 V AC/DC	VDR						
	RC			UR / CSA	22054		

Datos técnicos

Atenuación	$\sim 1.5 \times U_N$
Rango de temperatura	-20...+70 °C
Material	Plástico, retardo a la combustión (UL 94)
Cables de conexión	Terminales de horquilla

Dimensiones

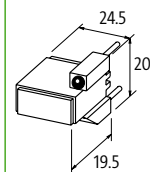
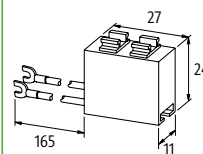
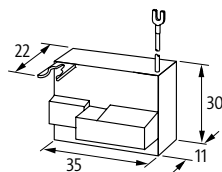

Notas

MÓDULOS DE SUPRESIÓN EMC

Supresores

– universal

AO



AD



CF



Diagrama de circuito

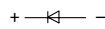

Diode

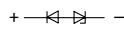

Diode/Z-Diode

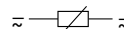

VDR

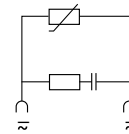

VDR-RC

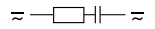

RC

Contactores apropiados

universal

universal

universal

Descripción

Descripción		Art.No.	Art.No.	Art.No.	Potencia máxima de la bobina		
Voltaje	Supresión	Normativa	Normativa	Normativa	AO	AD	CF
Max. 240 V DC	Diode	CSA 26001			15 W		
24 V DC	Z-Diodes	CSA 26120	CSA 26073		25 W	75 W	
24 V AC/DC	VDR	cURus / CSA 26180	CSA 26720		50 VA/W	200 VA/W	
	RC			CSA 20680			20 VA
48 V AC/DC	VDR	cURus / CSA 26181			70 VA/W		
	RC	cURus / CSA 20001	cURus / CSA 20013		15 VA	15 VA	
110 V AC/DC	VDR	cURus / CSA 26182	CSA 26722		100 VA/W	200 VA/W	
	VDR-RC						
230 V AC/DC	RC						
	VDR	cURus / CSA 26183	CSA 26723		200 VA/W	200 VA/W	
400 V AC/DC	VDR	cURus / CSA 26184			200 VA/W		
	RC		CSA 20014	CSA 20682		25 VA	20 VA
	RC	cURus / CSA 20002	cURus / CSA 20010	CSA 20683	15 VA	75 VA	20 VA
	RC		cURus / CSA 20011	CSA ³⁾ 20687		100 VA	50 VA
400 V AC/DC	VDR		CSA 26724			200 VA/W	
	RC	cURus / CSA 20004	cURus / CSA 20012	CSA 20688	15 VA	100 VA	50 VA
RC							

Datos técnicos

Atenuación	aprox. 1.5
Rango de temperatura	-20...+70 °C
Material	Plástico, retardo a la combustión (UL 94)
Cables de conexión	Terminales de horquilla

Dimensiones

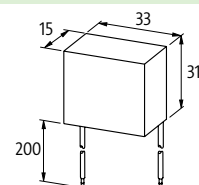
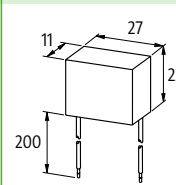
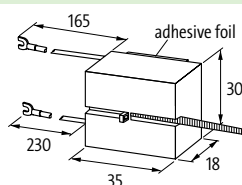
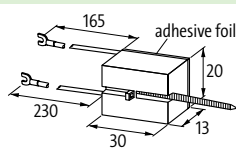

Form 1

²⁾ Form 2

Notas

Art.No. 26184 – hasta 300 V AC/DC

MÓDULOS DE SUPRESIÓN EMC

Supresores

– universal

H



RC-BUG 2



BU + UB



Diagrama de circuito

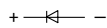

Diode

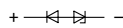

Diode/Z-Diode

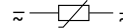

VDR

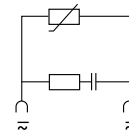

VDR-RC

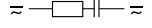

RC

Contactores apropiados

universal

universal

universal

Descripción

Descripción		Art.No.	Art.No.	Art.No.	Potencia máxima de la bobina		
Voltaje	Supresión	Normativa	Normativa	Normativa	H	RC-BUG 2	BU + UB
24...240 V DC	Diode	CSA	26097	CSA	26020	25 W	50 W
24 V DC	Z-Diodes	CSA	26095	CSA	26130	25 W	50 W
24 V AC/DC	VDR	cURus / CSA	26090	cURus / CSA	26150	50 VA/W	50 VA/W
	RC						
48 V AC/DC	VDR						
	RC	CSA	20100			15 VA	
110 V AC/DC	VDR						
	VDR-RC						
	RC		CSA	26613		146 VA	
230 V AC/DC	VDR						
	VDR		CSA	26619	cURus / CSA	26155	100 VA/W 200 VA/W
	RC	CSA	20101	CSA	26614	CSA	20031
	RC	CSA	20102	CSA	20033	15 VA	146 VA
	RC	CSA	20103	CSA	20033	25 VA	25 VA
	RC	CSA		CSA	20034	75 VA	25 VA
400 V AC/DC	VDR						
	RC		CSA	26615	CSA	20032	146 VA
	RC		CSA	26616			146 VA

Datos técnicos

Atenuación	aprox. 1.5	
Rango de temperatura	-20...+70 °C	
Material	Plástico, retardo a la combustión (UL 94)	
Montaje	Montaje en carril DIN (EN 60715)	con adaptador ASA Art.No. 20900, montaje en carril DIN (EN 60715)
Cables de conexión	Terminales de horquilla	

Dimensiones

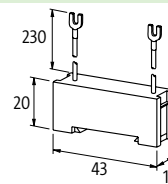
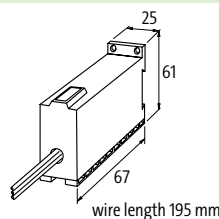
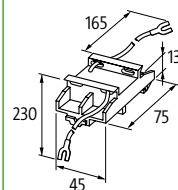

Notas

Art.No. 20034 – con adaptador, puede montarse directamente sobre el carril DIN; incluye adaptador ASA Art.No. 20900
Art.No. 26616 – hasta 600 V AC/DC

MÓDULOS DE SUPRESIÓN EMC

Supresores para motores

Montaje:

- en la caja de conexión del motor
- dentro de la caja de conexión del motor
- dentro de la caja de distribución
- en carril DIN 35 mm según EN 60715

RC 3 U
M16 x 1.5



RC 3 BU



RC 3 BUG



Diagrama de circuito

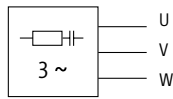

RC

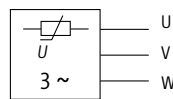

VDR

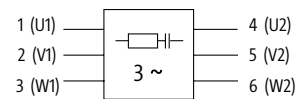

RC-(1) per phase

Descripción		Art.No.	Art.No.	Art.No.
Voltaje	Potencia de motor	Supresión/Normativa	Supresión/Normativa	Supresión/Normativa
3 x 400 V AC	4 kW	RC	23022	RC / cURus
	4 kW			23050
	4 kW			VDR
	7.5 kW			23115
	10 kW	RC	23011	VDR / cURus
	10 kW	RC-por fase	23043	VDR / cURus
3 x 575 V AC	20 kW			23118
	4 kW			RC / cURus
	7.5 kW	RC/UL	23035	
	20 kW			
3 x 690 V AC	45 kW			
	4 kW			RC
	7.5 kW			VDR
	20 kW			RC-por fase
				23104
				23102
				23103
				23104
				23104

Datos técnicos

Frecuencia	para RC: 50..60 Hz; para VDR: 10..400 Hz		
Material	Plástico, retardo a la combustión (UL 94)		
Resina de relleno	epoxy de 2 componentes		
Rango de temperatura	-20...+60 °C		
Conexión	aprox. 500 mm cable PVC 3 x 0.75 mm ² o 7 x 0.75 mm ²	aprox. 200 mm unifilar 0.35 mm ² ; Art.No. 23056 0.5 mm ² con terminales de horquilla M4	aprox. 500 mm unifilar 1 mm ²

Dimensiones

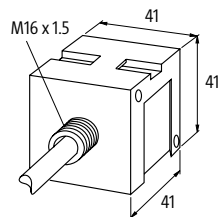

Para montaje en carril DIN
2 x pies adaptadores **Art.No. 20900**

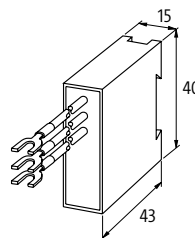

Para montaje en carril DIN
1 x pie adaptador **Art.No. 20900**

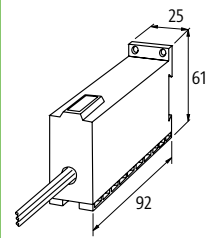

Para montaje en carril DIN
2 x pies adaptadores **Art.No. 20900**

Notas

No utilice supresores RC para motores con variadores de frecuencia.
Es necesaria 1 x **Art.No. 23103, 23043 por fase.**

MÓDULOS DE SUPRESIÓN EMC

Supresores para motores

Montaje:

- con M16 x 1.5 y M20 x 1.5
- en la caja de conexiones del motor con conectores enchufables

RC 3 R

M16 x tornillo 1.5



RC 3 R

M16 x tornillo 1.5

RC 3 RG

M20 x tornillo 1.5



Diagrama de circuito

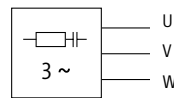

RC

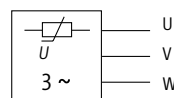

VDR

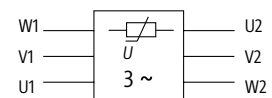

VDR-(1) per phase

Descripción		Art.No.	Art.No.	Art.No.
Voltaje	Potencia de motor	Supresión/Normativa	Supresión/Normativa	Supresión/Normativa
3 x 400 V AC	4 kW	VDR/cURus	23170	VDR/cURus
	4 kW			
	4 kW			
	7.5 kW	VDR	23171	
	10 kW			VDR
3 x 575 V AC	20 kW			VDR
	4 kW	VDR/cURus	23172	RC/cURus
	7.5 kW	VDR/cURus	23173	
	10 kW			VDR/cURus
	20 kW			VDR/cURus
3 x 690 V AC	20 kW			VDR por fase
	7.5 kW	VDR	23174	
	20 kW			VDR
	20 kW			VDR

Datos técnicos

Frecuencia	para RC: 50...60 Hz; para VDR: 10...400 Hz		
Material	Plástico, retardo a la combustión (UL 94)		
Resina de relleno	epoxy de 2 componentes		
Rango de temperatura	-20...+60 °C		
Conexión	aprox. 100 mm unifilar 0.5 mm ²		aprox. 150 mm unifilar 1 mm ²
Terminales redondos	M6 aislado	M4 aislado	M6 aislado

Dimensiones

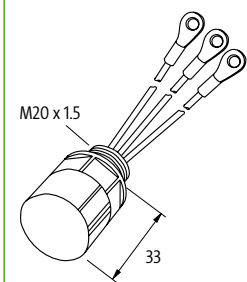
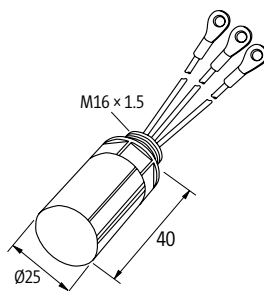

Notas

No utilice supresores RC para motores con variadores de frecuencia.
Art.No. 23174 – diámetro de cable 1.5 mm².

MÓDULOS DE SUPRESIÓN EMC

Supresores para motores

Montaje:

- en la caja de conexiones del motor con conectores enchufables

RC 3 ST

Conector con cable y supresor de motor integrado
Salida de cable en la parte posterior



RC 3 ST

Conector con cable y supresor de motor integrado
Salida de cable (ángulo recto)



Diagrama de circuito

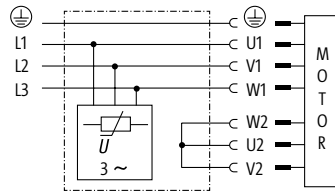

Varistor-suppression (star)

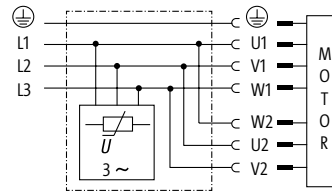

Varistor-suppression (delta)

Descripción

Voltaje	Potencia de motor	Longitud de cable	Supresión	Art.No.	Supresión	Art.No.
Máx.	5.5 kW	5 m	VDR/estrella	236139	VDR/estrella	236148
3 x 575 V AC	5.5 kW	8 m	VDR/estrella	236141		
	5.5 kW	10 m	VDR/estrella	236142	VDR/estrella	236149

Datos técnicos

Frecuencia	10...400 Hz	
Conector enchufable	hembras, 10-polos + PE	
Carcasa	Aluminio inyectado a presión	
Rango de temperatura	-20...+60 °C	
Conexión	Cable PUR negro, 4 x 1.5 mm ² ; cables numerados, libre de halógenos	Cable PUR negro, 4 x 1.5 mm ² ; cables numerados, DESINA® compliant

Dimensiones

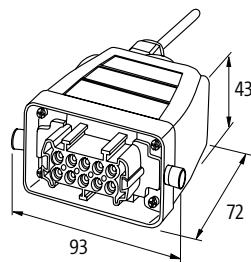

(without compression gland)

Notas

Supresores para motores

Montaje:

- en carril DIN de 35 mm según EN 60715
- Apilables
- Montaje en carril DIN bajo el contactor

HRC 3



HRC 3 K



RC 3 BUR

Se conecta a contactores Siemens SIRIUS 3 RT 20
Con borne de tornillo



RC 3 BUC

Se conecta a contactores Siemens SIRIUS 3 RT 20
Con borne de cepo



Diagrama de circuito

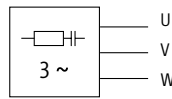

RC

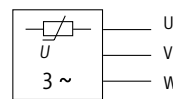

VDR

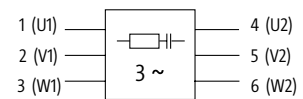

RC(1) per phase

Descripción		Art.No.	Art.No.	Art.No.	Art.No.	
Voltaje	Potencia de motor	Supresión/Normativa	Supresión/Normativa	Supresión/Normativa	Supresión/Normativa	
3 × 400 V AC	4 kW	RC/cURus	23004	RC	23005	
	4 kW	RC/cURus	233463			
	5.5 kW			RC/cURus	236082	
	7.5 kW				RC/cURus	23220
	10 kW	RC/ cURus	23002	RC	23003	
	20 kW	RC-por fase/cURus	23009			
3 × 500 V AC +10 %	20 kW	VDR/cURus	23015			
	4 kW	RC/UL	23000	RC	23001	
3 × 575 V AC	5.5 kW			RC/cURus	236082	
	7.5 kW	RC/cURus	23006	RC	23007	
	7.5 kW	RC/cURus	230563		RC/cURus	23220
	10 kW	VDR/cURus	23016			
	20 kW			RC	23018	
3 × 690 V AC	10 kW	RC	23017			

Datos técnicos

Frecuencia	para RC: 50..60 Hz; para VDR: 10..400 Hz				
Material	Plástico, retardo a la combustión (UL 94)				
Resina de relleno	epoxy de 2 componentes				
Rango de temperatura	-20...+60 °C				
Conexión	aprox. 250 mm unifilar (Art.No. 23000: 300 mm) 0.5 mm ² (Art.No. 23000: 1.5 mm ²) Con terminales de horquilla M4	borne de 3 polos 2 × (0.75...2.5 mm ²) M4	cable (hilo rígido) 1.5 mm ²	cable con punteras 2.0 mm ²	

Dimensiones

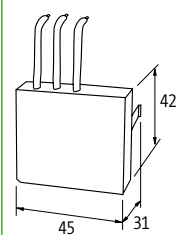
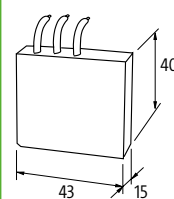
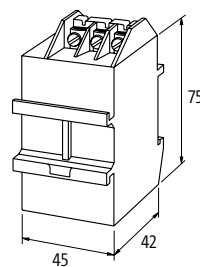
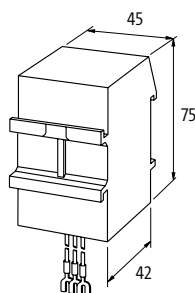

Notas

No utilice supresores RC para motores con variadores de frecuencia.
Art.No. 233463 y 230563 – Con punteras.

MÓDULOS DE SUPRESIÓN EMC

Supresores para motores

Montaje:

- Montaje en carril DIN bajo el contactor
- se fija a los contactores
- disponible

HRC 3 AS



RC 3 RT

Se conecta a contactores Siemens SIRIUS 3 RT 10
Con borne de tornillo



Diagrama de circuito

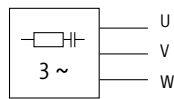

RC

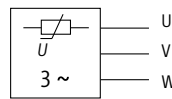

VDR

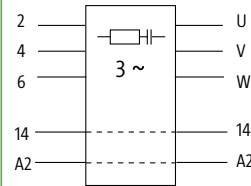

Contactores apropiados

Contactores para motores de hasta 5.5 kW de Siemens, Moeller, Sprecher + Schuh etc.

Siemens 3 RT 10

Descripción		Art.No.	Art.No.	Art.No.
Voltaje	Potencia de motor	Supresión motor + bobina	Supresión motor + bobina	Supresión/Normativa
3 × 400 V AC	5.5 kW	RC	VDR	RC/cURus / CSA
	5.5 kW	RC + Diodo		
3 × 575 V AC	5.5 kW	RC	VDR	RC/cURus / CSA
	5.5 kW		VDR + Diodo	

Datos técnicos

Bobina de supresión	para RC: 230 V AC/20 VA; para RC + Diodo: 24...230 V DC/36 W
Frecuencia	para RC: 50...60 Hz; para VDR: 10...400 Hz
Material	Plástico, retardo a la combustión (UL 94)
Rango de temperatura	-20...+60 °C
Conexión	Soldados, carga lateral fijada de forma segura

Dimensiones

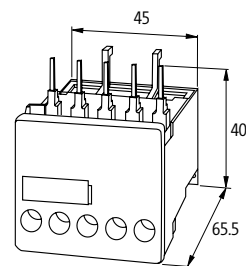
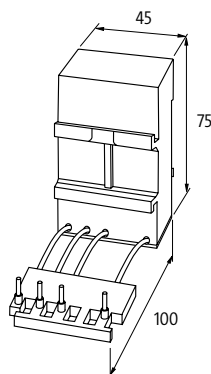

Notas

No utilice supresores RC para motores con variadores de frecuencia.

MÓDULOS DE SUPRESIÓN EMC

Supresores para válvulas

- con LED
- con supresión

VBS

Forma A
Espacio entre los pins 18 mm
EN 175301-803 (ISO 4400)



LBS

Forma BI Estandar Industrial
Espacio entre los pins 11 mm



Diagrama de circuito

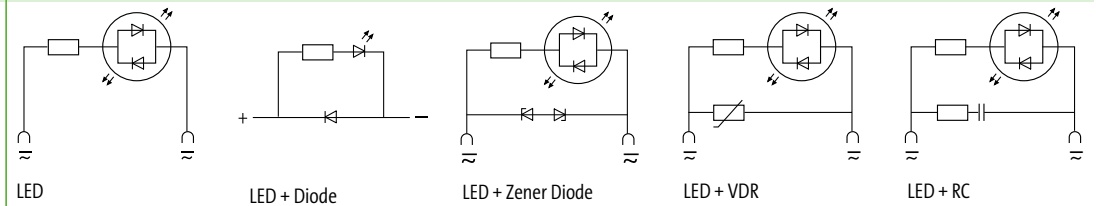

Descripción		Art.No.	Art.No.	Tiempo de retardo a la desconexión [ms]	Pico de voltaje [V]	Potencia a la desconexión [W/VA]
Voltaje	Supresión					
24 V DC	LED + Diodo	¹⁾ 3124021	3124221	200	1	50
24 V AC/DC	LED	¹⁾ 3124015	3124215	-	-	50
	LED + Z-Diodo	¹⁾ 3124033	3124233	20	55	100
	LED + VDR	¹⁾ 3124048	3124248	15	45	50
	LED + RC	3124068		20	105	10
	LED + RC		3124269	20	70	20
48 V AC/DC	LED	¹⁾ 3124017		-	-	50
	LED + VDR	¹⁾ 3124052		10	75	100
	LED + RC	²⁾ 3124071		20	90	30
110 V AC/DC	LED	3124018		-	-	50
	LED + VDR	3124046		10	235	100
	LED + RC	3124070		20	250	10
	LED + RC	²⁾ 3124072		20	250	25
230 V AC/DC	LED	3124016	3124216	-	-	50
	LED + VDR	3124049	3124249	15	360	100
	LED + RC	3124063	3124263	20	300	10
	LED + RC	²⁾ 3124064		20	300	25

Datos técnicos

Indicador de alimentación	LED amarillo
Material de contacto	Bronce con baño de plata
Protección	IP65 una vez montado totalmente
Material	Poliamida negro, retardo a la combustión, resistente a temperaturas de hasta 130 °C
Rango de temperatura	-20...+60 °C

Dimensiones

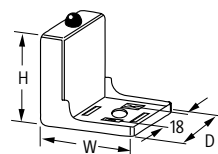

Carcasa H x W x D: 37 x 45 x 30 mm
¹⁾ Carcasa H x W x D: 37 x 39 x 30 mm
²⁾ Carcasa H x W x D: 37 x 53 x 33 mm
 Versión 0° y 180° bajo pedido

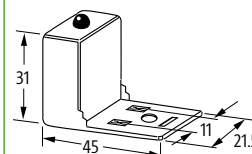

Disposición de los pin (PE a la salida del cable del conector)
 Versión 180° bajo pedido

Notas

No use la junta de conexión cuando encaje el adaptador. Otros colores de LED bajo pedido.
 La serie VA 2 es apropiada para válvulas dobles (consultar). Las Art.No. 3124021 y 3124221 tienen polaridad dependiente.

MÓDULOS DE SUPRESIÓN EMC

Supresores para válvulas

- con LED
- con supresión

DAB/PBS

Forma B/BI
Espacio entre pines 10/11 mm
EN 175301-803 (ISO 6952)



MVK/MVT

Forma C/CI
Espacio entre pines 8/9.4 mm
EN 175301-803 (ISO 6952)



Diagrama de circuito

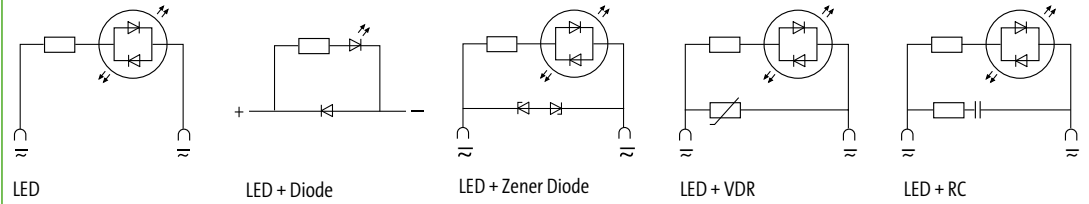

Descripción		Art.No.	Art.No.	Art.No.	Art.No.			
Voltaje	Supresión	EN 175301-803 (ISO 6952)		EN 175301-803 (ISO 6952)		Tiempo de retardo a la desconexión [ms]	Pico de voltaje [V]	Potencia a la desconexión [W/VA]
		Forma B	Forma BI	Forma C	Forma CI			
24 V DC	LED + Diodo	3124871	3124121			200	1	50
24 V AC/DC	LED	3124875	3124115	3124811	3124815	-	-	50
	LED + Z-Diodo	3124873	3124133	3124833	3124832	20	55	100
	LED + VDR		3124148			15	45	50
	LED + RC		3124169			20	70	20
110 V AC/DC	LED + RC		3124170			20	250	10
230 V AC/DC	LED		3124116			-	-	50
	LED + VDR					15	360	100
	LED + RC		3124163			20	300	10

Datos técnicos

Indicador de alimentación	LED amarillo
Material de contacto	Bronce con baño de plata
Protección	IP65 una vez montado totalmente
Material	Poliamida negro, retardo a la combustión, resistente a temperaturas de hasta 130 °C
Rango de temperatura	-20...+60 °C

Dimensiones

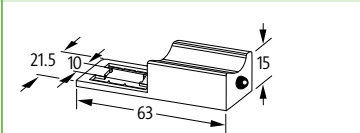

Adecuado para instalaciones de 0° y 180°

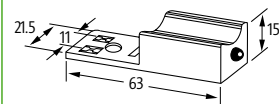

Disposición de los pin (PE a la salida del cable del conector)

Versión 180° bajo pedido

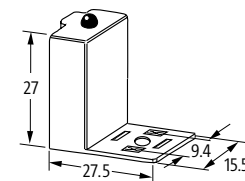
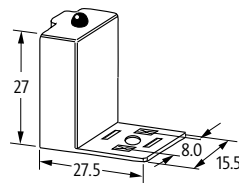

Versión 0° y 180° bajo pedido

Notas

No use la junta de conexión cuando encaje el adaptador. Otros colores de LED bajo pedido. Carcasa con ángulo recto con espacio entre los pins de 10 mm (DAR/DARU), disponible bajo pedido. Las **Art.No. 3124021** y **3124221** tienen polaridad dependiente.

RELÉS Y RELÉS DE SEGURIDAD INCREÍBLEMENTE VERSÁTILES

- Más de 600 modelos para todo tipo de aplicaciones
- Bornes disponibles con tecnología Push-In, de cepo o tornillo
- Homologaciones a nivel mundial

¡EL DOBLE DE PEQUEÑO Y EL DOBLE DE RÁPIDO!

Cada sistema incluye diferentes tipos de módulos de interface activos . Los relés se utilizan para separar dos niveles de potencial diferente. El control lateral está aislado galvánicamente de la carga/contacto lateral y debería estar protegido contra voltajes erróneos. Estos interfaces ajustan los diferentes niveles de señal para su adecuación al sistema existente.

Con MIRO SAFE+, Murrelektronik ofrece relés de seguridad para una amplia gama de aplicaciones industriales. Son la solución perfecta para conseguir altos estándares de seguridad – hasta el nivel e (PLe) según EN 13849-1. **Con MIRO SAFE+ puede diseñar múltiples sistemas de seguridad como: paros de emergencia, alfombras de seguridad, dispositivos de control a dos manos, cortinas de luz y control de cierres magnéticos.**

Relés



Relé 6.2 mm enchufable

- Relé de salida
- Relé de entrada

Pág. 1.9.1



Relé 6.2 mm

- Relé de salida
- Relé de entrada

Pág. 1.9.4



Relé 12.4 mm

- Relé de salida
- Relé de entrada

Pág. 1.9.9



Relé 22.5 mm

- Relé de salida
- Relé de entrada

Pág. 1.9.17

Relés de Seguridad



Relé de seguridad 22.5/45 mm

- MIRO SAFE+

Pág. 1.9.20

RELÉS / RELÉS DE SEGURIDAD

Terminal de relé

– enchufable

– con sistema de puenteadado

Normativas:

MIRO 6.2

Relé de salida
1 contacto NO-NC
Bornes de muelle



Diagrama de circuito

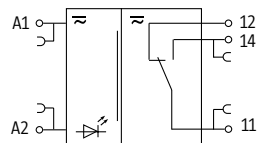

Descripción

	Art.No.
6 V AC/DC (5...7.2 V AC/DC) - 25 mA	3000-16023-3100022
12 V AC/DC (9.8...14 V AC/DC) - 14.2 mA	3000-16023-3100005
24 V AC/DC (19.2...28.8 V AC/DC) - 12 mA	3000-16013-3100020

Accesorios

	Art.No.
Relé enchufable extraíble 6 V AC/DC	3000-16023-2100000
Relé enchufable extraíble 12 V AC/DC	3000-16023-2100005
Relé enchufable extraíble 24 V AC/DC	3000-16023-2100010

Categoría de uso

AC-12	6 A (24/110/230 V AC)
AC-15	3 A (24/110 V AC); 1.5 A (230 V AC)
DC-13	1 A (24 V DC); 0.2 A (110 V DC); 0.1 A (230 V DC)

Entrada

Indicador LED	LED (verde)
---------------	-------------

Salida

Tensión de conmutación	max. 250 V AC/30 V DC
Corriente por salida	max. 6 A
Corriente de carga mínima	100 mA
Potencia máxima nominal (según voltaje)	max. 1 500 VA/180 W
Frecuencia de conmutación	max. 10 Hz
Material de contacto	Ag Sn O ₂
Tiempos de respuesta	8/4/- ms

Características generales

Tensión de prueba y aislamiento	250 V
Vida mecánica/eléctrica	10 000 000 de ciclos; (NO) 30 000; (NC) 10 000, desconexión según carga
Protección	IP20
Modo de montaje	Montaje en guía DIN (EN 60715)
Rango de temperatura	-25...+60 °C

Dimensiones

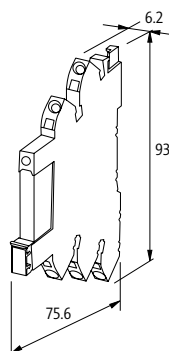

Notas

Para cargas inductivas recomendamos supresores EMC conectados en paralelo a la bobina.

RELÉS / RELÉS DE SEGURIDAD

Terminal de relé

– enchufable

– con sistema de puenteado

MIRO 6.2

Relé de salida
1 contacto NO-NC
Bornes de muelle



Diagrama de circuito

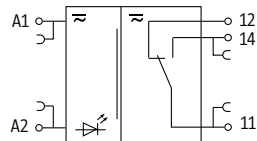

Descripción		Art.No.
60 V AC/DC (43.5...72 V AC/DC) - 7 mA	cURus, cCSAus	3000-16513-3100022
115...125 V AC/DC (88...138 V AC/DC) - 8 mA		3000-16013-3100025
230 V AC/DC (184...264 V AC/DC) - 4 mA		3000-16013-3100030

Accesorios		Art.No.
Relé 60/125/230 V AC/DC		3000-16023-2100020

Categoría de uso	
AC-12	6 A (24/110/230 V AC)
AC-15	3 A (24/110 V AC); 1.5 A (230 V AC)
DC-13	1 A (24 V DC); 0.2 A (110 V DC); 0.1 A (230 V DC)

Entrada	
Indicador LED	LED (verde)

Salida	
Tensión de conmutación	max. 250 V AC/30 V DC
Corriente por salida	max. 6 A
Corriente de carga mínima	100 mA
Potencia máxima nominal (según voltaje)	max. 1 500 VA/180 W
Frecuencia de conmutación	max. 10 Hz
Material de contacto	Ag Sn O ₂
Tiempos de respuesta	8/4/- ms

Características generales	
Tensión de prueba y aislamiento	250 V
Vida mecánica/eléctrica	10 000 000 de ciclos; (NO) 30 000; (NC) 10 000, desconexión según carga
Protección	IP20
Modo de montaje	Montaje en guía DIN (EN 60715)
Rango de temperatura	-25...+60 °C

Dimensiones

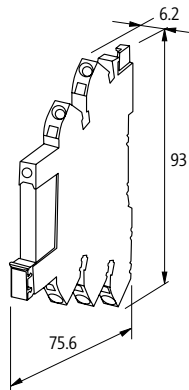

Notas	
	Para cargas inductivas recomendamos supresores EMC conectados en paralelo a la bobina.

RELÉS / RELÉS DE SEGURIDAD

Terminal de relé

– enchufable

– con sistema de puentado

Normativas:  

MIRO 6.2

Relé de entrada
1 contacto NO-NC
Bornes de muelle



Diagrama de circuito

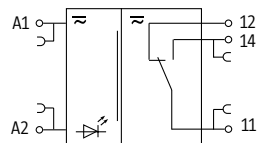

Descripción

24 V AC/DC (19.2...26.8 V AC/DC) - 14 mA

Art.No.

3000-16013-3100040

Accesorios

Relé enchufable extraíble 24 V AC/DC

Art.No.

3000-16023-2100030

Categoría de uso

AC-12	6 A (24/110/230 V AC)
AC-15	3 A (24/110 V AC); 1.5 A (230 V AC)
DC-13	1 A (24 V DC); 0.2 A (110 V DC); 0.1 A (230 V DC)

Entrada

Indicador LED LED (verde)

Salida

Tensión de conmutación	max. 250 V AC/30 V DC
Corriente por salida	max. 6 A
Corriente de carga mínima	10 mA
Potencia máxima nominal (según voltaje)	max. 1 500 VA/180 W
Frecuencia de conmutación	max. 10 Hz
Material de contacto	Ag Sn O ₂ , bañado en oro
Tiempos de respuesta	8/4/- ms

Características generales

Tensión de prueba y aislamiento	250 V
Vida mecánica/eléctrica	10 000 000 de ciclos; (NO) 30 000; (NC) 10 000, desconexión según carga
Protección	IP20
Modo de montaje	Montaje en guía DIN (EN 60715)
Rango de temperatura	-25...+60 °C

Dimensiones

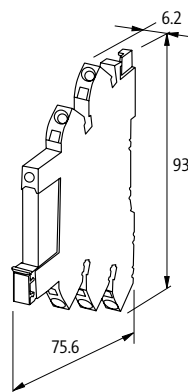

Notas

Para cargas inductivas recomendamos supresores EMC conectados en paralelo a la bobina. Cuando se supera la tensión de conmutación el recubrimiento dorado se destruye. El relé tomará entonces las propiedades de un relé de salida.

RELÉS / RELÉS DE SEGURIDAD

Terminal de relé

– con sistema de puenteado

Normativas:  

MIRO 6.2

Relé de salida
1 contacto NO-NC
Bornes de tornillo



MIRO 6.2

Relé de salida
1 contacto NO-NC
Bornes de muelle



MIRO 6.2

Relé de salida
1 contacto NO
Bornes de tornillo



MIRO 6.2

Relé de salida
1 contacto NO
Bornes de muelle



Diagrama de circuito

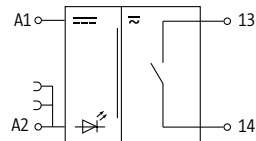
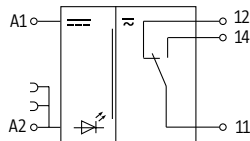

Descripción	Art.No.	Art.No.	Art.No.	Art.No.
12 V DC (10...15 V DC) - 20 mA	52050	6652050		
24 V DC (19.2...30 V DC) - 14 mA	CCC 52000	CCC 6652000	CCC 52002	CCC 6652002
24 V DC (19.2...30 V DC) - 17 mA	CCC 52001	CCC 6652001	CCC 52015	CCC 6652015

Categoría de uso

AC-12	6 A (24/110/230 V AC)
AC-15	3 A (24/110/230 V AC)
DC-13	1 A (24 V DC); 0.2 A (110 V DC); 0.1 A (230 V DC)

Entrada

Indicador LED LED (verde)

Salida

Tensión de conmutación	max. 250 V AC/DC	
Corriente por salida	max. 6 A	
Corriente de carga mínima	10 mA (12 V DC)	100 mA (12 V DC)
Potencia máxima nominal (según voltaje)	max. 1 500 VA/120 W	
Frecuencia de conmutación	max. 10 Hz	
Material de contacto	Ag Sn O2	
Tiempos de respuesta	10/15/1.5 ms	

Características generales

Vida mecánica/eléctrica	20 000 000 de ciclos de conexión según carga
Tensión de prueba y aislamiento	4 kV; distancia de seguridad (EN 60947-1)
Modo de montaje	Montaje en guía DIN (EN 60715)
Rango de temperatura	-20...+55 °C

Dimensiones

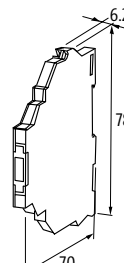
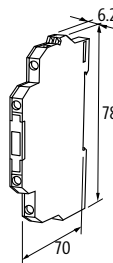
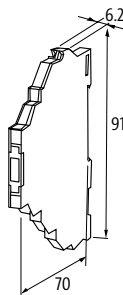
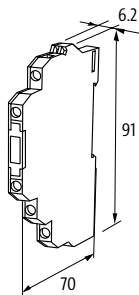

Notas
Para cargas inductivas recomendamos supresores EMC conectados en paralelo a la bobina.

RELÉS / RELÉS DE SEGURIDAD

Terminal de relé

– con sistema de puenteado

Normativas:  

MIRO 6.2

Relé de salida
1 contacto NO-NC
Bornes de tornillo



MIRO 6.2

Relé de salida
1 contacto NO-NC
Bornes de muelle



Diagrama de circuito

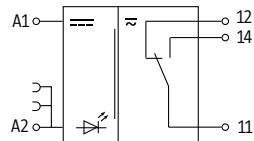

Descripción

110 V AC/DC (95...121 V AC/DC) - 4 mA

Art.No.

52030

Art.No.

6652030

230 V AC/DC (195...253 V AC/DC) - 3 mA

CCC

52040

CCC

6652040

Categoría de uso

AC-12

6 A (24/110/230 V AC)

AC-15

3 A (24/110/230 V AC)

DC-13

1 A (24 V DC); 0.2 A (110 V DC); 0.1 A (230 V DC)

Entrada

Indicador LED

LED (verde)

Salida

Tensión de conmutación

max. 250 V AC/DC

Corriente por salida

max. 6 A

Corriente de carga mínima

10 mA (12 V DC)

Potencia máxima nominal (según voltaje)

max. 1 500 VA/120 W

Frecuencia de conmutación

max. 10 Hz

Material de contacto

Ag Sn O2

Tiempos de respuesta

10/15/1.5 ms

Características generales

Vida mecánica/eléctrica

20 000 000 de ciclos de conexión según carga

Tensión de prueba y aislamiento

4 kV; distancia de seguridad (EN 60947-1)

Modo de montaje

Montaje en guía DIN (EN 60715)

Rango de temperatura

-20...+55 °C

Dimensiones

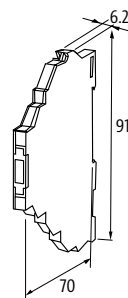
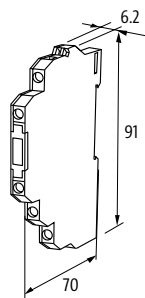

Notas

Para cargas inductivas recomendamos supresores EMC conectados en paralelo a la bobina.

RELÉS / RELÉS DE SEGURIDAD

Terminal de relé

– con sistema de puenteado

Normativas:   

MIRO 6.2

Relé de entrada
1 contacto NO-NC
Bornes de tornillo



MIRO 6.2

Relé de entrada
1 contacto NO-NC
Bornes de muelle



Diagrama de circuito

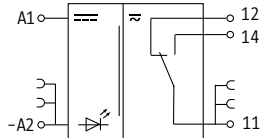

Descripción	Art.No.	Art.No.
24 V DC (19.2...30 V DC) - 14 mA	52005	6652005
24 V AC/DC (19.2...30 V AC/DC) - 16 mA	52003	6652003

Categoría de uso

AC-12	6 A (24/110/230 V AC)
AC-15	3 A (24/110/230 V AC)
DC-13	1 A (24 V DC); 0.2 A (110 V DC); 0.1 A (230 V DC)

Entrada

Indicador LED LED (ámbar)

Salida

Tensión de conmutación	max. 30 V AC/36 V DC
Corriente por salida	max. 6 A
Corriente por salida (señal)	max. 20 mA
Corriente de carga mínima	1 mA (12 V DC)
Potencia máxima nominal (según voltaje)	max. 1 500 VA/120 W
Frecuencia de conmutación	max. 10 Hz
Material de contacto	Ag Sn O2 hv
Tiempos de respuesta	10/15/1.5 ms

Características generales

Vida mecánica/eléctrica	20 000 000 de ciclos de conexión según carga
Tensión de prueba y aislamiento	4 kV; distancia de seguridad (EN 60947-1)
Modo de montaje	Montaje en guía DIN (EN 60715)
Rango de temperatura	-20...+55 °C

Dimensiones

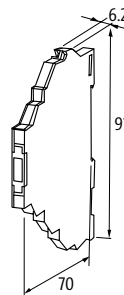
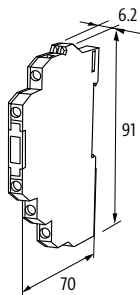

Notas

Para cargas inductivas recomendamos supresores EMC conectados en paralelo a la bobina. Cuando se supera la tensión de conmutación el recubrimiento dorado se destruye. El relé tomará entonces las propiedades de un relé de salida.

RELÉS / RELÉS DE SEGURIDAD

Terminal de relé

– con sistema de puentado

Normativas:   

MIRO 6.2

Relé de entrada
1 contacto NO
Bornes de tornillo



MIRO 6.2

Relé de entrada
1 contacto NO
Bornes de muelle



Diagrama de circuito

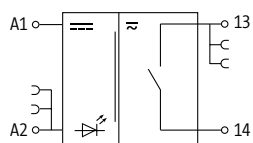

Descripción

24 V DC (19.2...30 V DC) - 14 mA

Art.No.

52004

Art.No.

6652004

Categoría de uso

AC-12 6 A (24/110/230 V AC)

AC-15 3 A (24/110/230 V AC)

DC-13 1 A (24 V DC); 0.2 A (110 V DC); 0.1 A (230 V DC) 3 A (24/110/230 V AC)

Entrada

Indicador LED LED (ámbar)

Salida

Tensión de conmutación max. 30 V AC/36 V DC

Corriente por salida max. 50 mA

Corriente de carga mínima 1 mA (12 V DC)

Potencia máxima nominal (según voltaje) max. 1 500 VA/120 W

Frecuencia de conmutación max. 10 Hz

Material de contacto Ag Sn O2 hv

Tiempos de respuesta 10/15/1.5 ms

Características generales

Vida mecánica/eléctrica 20 000 000 de ciclos de conexión según carga

Tensión de prueba y aislamiento 4 kV; distancia de seguridad (EN 60947-1)

Modo de montaje Montaje en guía DIN (EN 60715)

Rango de temperatura -20...+55 °C

Dimensiones

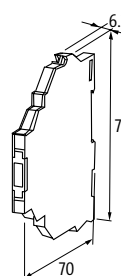
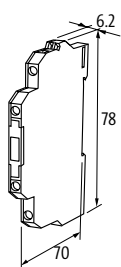

Notas

Para cargas inductivas recomendamos supresores EMC conectados en paralelo a la bobina. Cuando se supera la tensión de conmutación el recubrimiento dorado se destruye. El relé tomará entonces las propiedades de un relé de salida.

RELÉS / RELÉS DE SEGURIDAD

Terminal de relé

– con sistema de puenteado

Normativas:  

MIRO 6.2

Relé de entrada
1 contacto NO-NC
Bornes de tornillo



MIRO 6.2

Relé de entrada
1 contacto NO-NC
Bornes de muelle



Diagrama de circuito

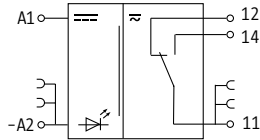

Descripción	Art.No.	Art.No.
110 V AC/DC (95...121 V AC/DC) - 4 mA	52031	6652031
230 V AC/DC (195...253 V AC/DC) - 3 mA	52041	6652041

Categoría de uso

AC-12	6 A (24/110/230 V AC)
AC-15	3 A (24/110/230 V AC)
DC-13	1 A (24 V DC); 0.2 A (110 V DC); 0.1 A (230 V DC)

Entrada

Indicador LED LED (ámbar)

Salida

Tensión de conmutación	max. 30 V AC/36 V DC
Corriente por salida	max. 6 A
Corriente por salida (señal)	max. 20 mA
Corriente de carga mínima	1 mA (12 V DC)
Potencia máxima nominal (según voltaje)	max. 1 500 VA/120 W
Frecuencia de conmutación	max. 10 Hz
Material de contacto	Ag Sn O2 hv
Tiempos de respuesta	10/15/1.5 ms

Características generales

Vida mecánica/eléctrica	20 000 000 de ciclos de conexión según carga
Tensión de prueba y aislamiento	4 kV; distancia de seguridad (EN 60947-1)
Modo de montaje	Montaje en guía DIN (EN 60715)
Rango de temperatura	-20...+55 °C

Dimensiones

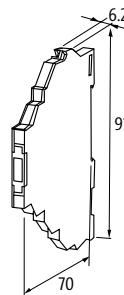
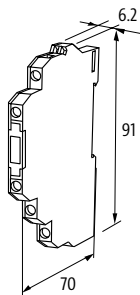

Notas

Para cargas inductivas recomendamos supresores EMC conectados en paralelo a la bobina. Cuando se supera la tensión de conmutación el recubrimiento dorado se destruye. El relé tomará entonces las propiedades de un relé de salida.

RELÉS / RELÉS DE SEGURIDAD

Terminal de relé

– con sistema de puenteado

MIRO 12.4

Relé de salida
2 contactos NO-NC
Bornes de tornillo



MIRO 12.4

Relé de salida
2 contactos NO-NC
Bornes de muelle



MIRO 12.4

Relé de entrada
2 contactos NO-NC
Bornes de tornillo



MIRO 12.4

Relé de entrada
2 contactos NO-NC
Bornes de muelle



Normativas: us

Diagrama de circuito

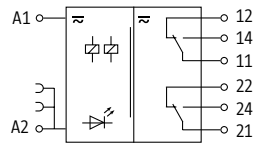

Descripción

	Art.No.	Art.No.	Art.No.	Art.No.
24 V DC (19.2...30 V DC) - 18 mA	cCSAus, CCC	52102	cCSAus, CCC	6652102
24 V AC/DC (19.2...30 V AC/DC) - 20 mA	CCC	52103	CCC	6652103
110 V AC/DC (95...121 V AC/DC) - 7 mA		52130		6652130
230 V AC/DC (195...253 V AC/DC) - 5 mA	CCC	52140	CCC	6652140

Categoría de uso

AC-12	6 A (24/110/230 V AC)
AC-15	3 A (24/110/230 V AC)
DC-13	1 A (24 V DC); 0.2 A (110 V DC); 0.1 A (230 V DC)

Entrada

Indicador LED LED (verde)

Salida

Tensión de conmutación	max. 250 V AC/DC	max. 30 V AC/36 V DC
Corriente por salida	max. 6 A	
Corriente por salida (señal)	–	max. 20 mA
Corriente de carga mínima	100 mA (12 V DC)	1 mA (12 V DC)
Potencia máxima nominal (según voltaje)	max. 1 500 VA/120 W	
Frecuencia de conmutación	max. 10 Hz	
Material de contacto	Ag Sn O2	Ag Sn O2 hv
Tiempos de respuesta	10/15/1.5 ms	

Características generales

Vida mecánica/eléctrica	20 000 000 de ciclos de conexión según carga
Tensión de prueba y aislamiento	4 kV; distancia de seguridad (EN 60947-1)
Modo de montaje	Montaje en guía DIN (EN 60715)
Rango de temperatura	-20...+55 °C

Dimensiones

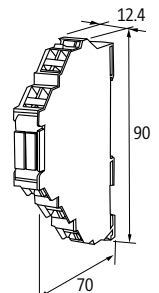
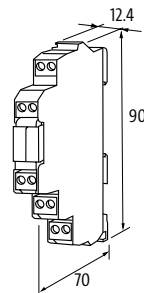
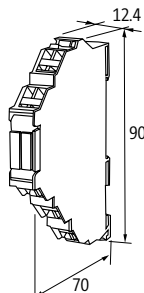
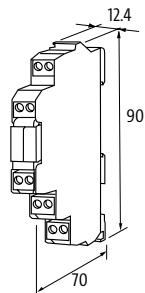

Notas

Para cargas inductivas recomendamos supresores EMC conectados en paralelo a la bobina.

RELÉS / RELÉS DE SEGURIDAD

Terminal de relé

– con sistema de puenteados

MIRO 12.4

Relé de salida
2 contacto NO
Bornes de tornillo



MIRO 12.4

Relé de salida
2 contacto NO
Bornes de muelle



MIRO 12.4

Relé de salida
2 contacto NO
Bornes de tornillo



MIRO 12.4

Relé de salida
2 contacto NO
Bornes de muelle



Normativas:

Diagrama de circuito

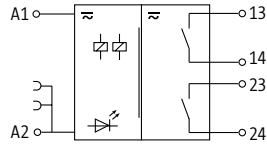

Descripción	Art.No.	Art.No.	Art.No.	Art.No.
24 V AC/DC (19.2...30 V AC/DC) - 20 mA	52104	6652104		
24 V AC/DC (19.2...30 V AC/DC) - 16 mA			52106	6652106

Categoría de uso

AC-12	6 A (24/110/230 V AC)
AC-15	3 A (24/110/230 V AC)
DC-13	1 A (24 V DC); 0.2 A (110 V DC); 0.1 A (230 V DC)

Entrada

Indicador LED LED (verde)

Salida

Tensión de conmutación	max. 250 V AC/DC
Corriente por salida	max. 6 A
Corriente de carga mínima	100 mA (12 V DC)
Potencia máxima nominal (según voltaje)	max. 1 500 VA/120 W
Frecuencia de conmutación	max. 10 Hz
Material de contacto	Ag Sn O2
Tiempos de respuesta	10/15/1.5 ms

Características generales

Vida mecánica/eléctrica	20 000 000 de ciclos de conexión según carga
Tensión de prueba y aislamiento	4 kV; distancia de seguridad (EN 60947-1)
Modo de montaje	Montaje en guía DIN (EN 60715)
Rango de temperatura	-20...+55 °C

Dimensiones

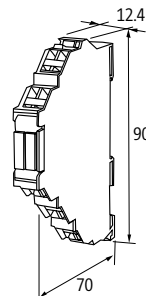
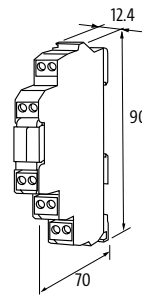
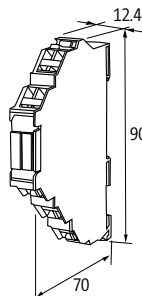
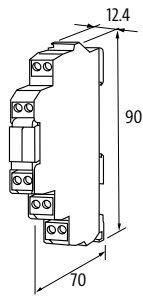

Notas
Para cargas inductivas recomendamos supresores EMC conectados en paralelo a la bobina.

RELÉS / RELÉS DE SEGURIDAD

Terminal de relé

MIRO 12.4 multitensión

Relé de salida
1 contacto NO-NC
Bornes de tornillo



Normativas:

Diagrama de circuito

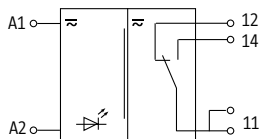

Descripción

24 V AC/DC - 6...27 mA
48 V DC - 6...27 mA
110 V AC/DC - 6...27 mA
230 V AC/DC - 6...27 mA

Art.No.

52160
52160
52160
52160

Categoría de uso

AC-12 6 A (24/110/230 V AC)
AC-15 3 A (24/110/230 V AC)
DC-13 1 A (24 V DC); 0.2 A (110 V DC); 0.1 A (230 V DC)

Entrada

Indicador LED LED (verde)

Salida

Tensión de conmutación max. 250 V AC/DC
Corriente por salida max. 6 A
Corriente de carga mínima 10 mA (12 V DC)
Potencia máxima nominal (según voltaje) max. 1 500 VA/120 W
Frecuencia de conmutación max. 10 Hz
Material de contacto Ag Sn O2
Tiempos de respuesta 10/15/1.5 ms

Características generales

Vida mecánica/eléctrica 20 000 000 de ciclos de conexión según carga
Tensión de prueba y aislamiento 4 kV; distancia de seguridad (EN 60947-1)
Modo de montaje Montaje en guía DIN (EN 60715)
Rango de temperatura -20...+55 °C

Dimensiones

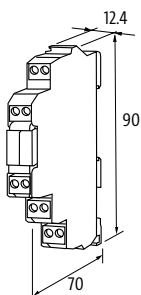

Notas

Para cargas inductivas recomendamos supresores EMC conectados en paralelo a la bobina.

RELÉS / RELÉS DE SEGURIDAD

Módulos de relé

– Bornes de tornillo

– con puente de potencial de masa

RMM

Relé de salida
1 relé; 1 contacto NO



RMM

Relé de salida
1 relé; 1 contacto NC

Diagrama de circuito

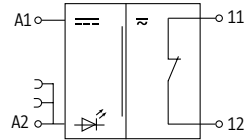
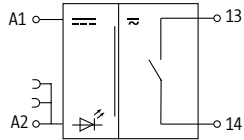

Descripción	24 V AC/DC (19.2...30 V AC/DC) - 15 mA	Art.No.	Art.No.
Categoría de uso		51851	51808
Entrada			
AC-1	5 A (24/110/230 V AC)		
AC-15	3 A (24/110/230 V AC)		
DC-13	1.5 A (24 V DC); 0.3 A (110 V DC); 0.15 A (230 V DC)		1.3 A (24 V DC); 0.3 A (110 V DC); 0.15 A (230 V DC)
Salida			
Tensión de conmutación	max. 250 V AC/300 V DC		
Corriente por salida	max. 5 A		
Corriente de carga mínima	100 mA		
Potencia máxima nominal (según voltaje)	max. 1 250 VA/240 W		
Frecuencia de conmutación	max. 10 Hz		
Material de contacto	Ag Ni 0.15 hv		
Tiempos de respuesta	10/15/1.5 ms		
Características generales			
Vida mecánica/eléctrica	10 000 000 de ciclos de conexión según carga		20 000 000 de ciclos de conexión según carga
Tensión de prueba y aislamiento	4 kV		
Modo de montaje	Montaje en guía DIN TH35 o G32 según (EN 60715)		
Rango de temperatura	-20...+60 °C		
Dimensiones			

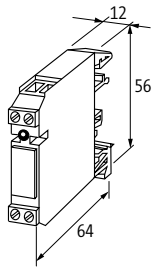

Notas

Módulos de relé

– Bornes de tornillo

RMM

Relé de salida
1 relé; 1 contacto NO



RMM

Relé de salida
1 relé; 1 contacto NC

Diagrama de circuito

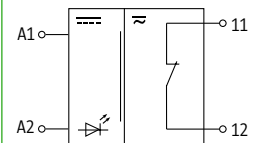
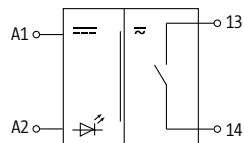

Descripción	Art.No.	Art.No.	Art.No.	Art.No.
24 V AC/DC (19.2...30 V AC/DC) - 15 mA	51551	512764		51508
110 V AC/DC (95...121 V AC/DC) - 3.5 mA			51552	
230 V AC/DC (195...250 V AC/DC) - 3.5 mA			51515	
230 V AC/DC (195...250 V AC/DC) - 4 mA				51562

Categoría de uso

AC-12	–	6 A (24/110/230 V AC)	5 A (24/110/230 V AC)	
AC-1	5 A (24/110/230 V AC)	–		
AC-15	3 A (24/110/230 V AC)	4 A (24/110/230 V AC)	3 A (24/110/230 V AC)	
DC-13	1.5 A (24 V DC); 0.3 A (110 V DC); 0.15 A (230 V DC)	1 A (24 V DC); 0.2 A (110 V DC); 0.1 A (230 V DC)	2 A (24 V DC); 0.25 A (110 V DC); 0.1 A (230 V DC)	1.3 A (24 V DC); 0.3 A (110 V DC); 0.15 A (230 V DC)

Entrada

Indicador LED	LED (rojo)	LED (verde)	LED (rojo)
---------------	------------	-------------	------------

Salida

Tensión de conmutación	max. 250 V AC/300 V DC
Corriente por salida	max. 5 A
Corriente de carga mínima	100 mA
Potencia máxima nominal (según voltaje)	max. 1 250 VA/240 W
Frecuencia de conmutación	max. 10 Hz
Material de contacto	Ag Ni 0.15 hv; Ag hv
Tiempos de respuesta	10/15/1.5 ms

Características generales

Vida mecánica/eléctrica	20 000 000 de ciclos de conexión según carga
Tensión de prueba y aislamiento	4 kV
Modo de montaje	Montaje en guía DIN TH35 o G32 según (EN 60715)
Rango de temperatura	-20...+50 °C

Dimensiones

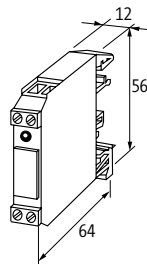

Notas

RELÉS / RELÉS DE SEGURIDAD

Módulos de relé

– Bornes de tornillo

RMME

Relé de entrada
1 relé; 1 contacto NO
con puente de potencial de masa



RMME

Relé de entrada
1 relé; 1 contacto NO



RMME

Relé de entrada
1 relé; 1 contacto NC

Diagrama de circuito

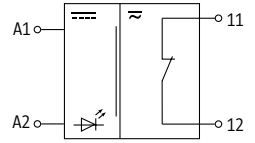
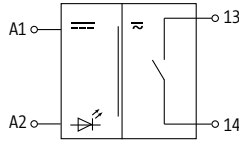
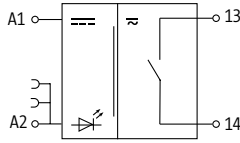

Descripción	Art.No.	Art.No.	Art.No.	Art.No.
24 V AC/DC (21.6...26.4 V AC/DC) - 6 mA	51860			
24 V AC/DC (19.2...30 V AC/DC) - 6 mA		51560		
110 V AC/DC (95...121 V AC/DC) - 3.5 mA		51526		
230 V AC (195...253 V AC) - 6 mA			51517	
24 V AC/DC (19.2...30 V AC/DC) - 15 mA				51571

Categoría de uso

AC-15	1 A (24 V AC); 0.5 A (125 V AC)	0.25 A (50 V AC)	3 A (24/110/230 V AC)
DC-13	1 A (24 V DC); 0.5 A (125 V DC)	–	1.5 A (24 V DC); 0.3 A (110 V DC); 0.15 A (230 V DC)
AC-1	–		5 A (24/110/230 V AC)
AC-12	–	0.5 A (50 V AC)	–

Entrada

Puentes de conexión (incluido)	Art.No. 90960	–
Indicador LED	LED (ámbar)	

Salida

Tensión de conmutación	max. 125 V AC/DC
Corriente por salida	max. 1 A
Corriente de carga mínima	1 mA
Potencia máxima nominal (según voltaje)	max. 60 VA/30 W
Frecuencia de conmutación	max. 15 Hz
Material de contacto	Pd Ni-Au Rh
Tiempos de respuesta	10/10/1 ms

Características generales

Vida mecánica/eléctrica	100 000 000 de ciclos de conexión según carga
Tensión de prueba y aislamiento	1.5 kV
Modo de montaje	Montaje en guía DIN TH35 o G32 según (EN 60715)
Rango de temperatura	-20...+60 °C

Dimensiones

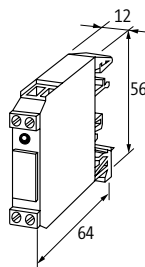
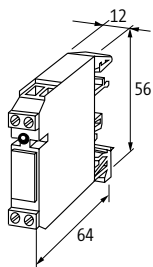

Notas

RELÉS / RELÉS DE SEGURIDAD

Módulos de relé

– con puente de potencial de masa

– Bornes de tornillo

RMMD

Relé de salida
1 relé; 1 contacto NO



RMMD

Relé de salida
1 relé; 1 contacto NO-NC

Diagrama de circuito

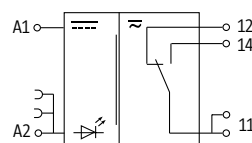
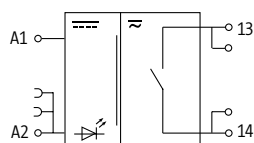

Descripción

	Art.No.	Art.No.	Art.No.	Art.No.
24 V DC (21.6...26.4 V DC) - 13.5 mA	51100			
230 V AC/DC (195...253 V AC/DC) - 4.5 mA		51108		
24 V DC (21.6...26.4 V DC) - 15 mA			51120	
24 V AC/DC (19.2...30 V AC/DC) - 10 mA				51125

Categoría de uso

AC-1	8 A (24/110/230 V AC)	6 A (24/110/230 V AC)	8 A (24/110/230 V AC)
AC-15	3 A (24/110/230 V AC)	4 A (24/110/230 V AC)	3 A (24/110/230 V AC)
DC-13	2.5 A (24 V DC); 0.4 A (110 V DC); 0.3 A (230 V DC)	2 A (24 V DC); 0.25 A (110 V DC); 0.1 A (230 V DC)	2.5 A (24 V DC); 0.4 A (110 V DC); 0.3 A (230 V DC)

Entrada

Puentes de conexión (incluido)	Art.-No. 90960	–	Art.-No. 90960
Indicador LED	LED (rojo)		

Salida

Tensión de conmutación	max. 250 V AC/DC		
Corriente por salida	max. 8 A	max. 6 A	max. 8 A
Corriente de carga mínima	100 mA		
Potencia máxima nominal (según voltaje)	max. 2 000 VA/240 W		
Frecuencia de conmutación	max. 10 Hz		
Material de contacto	Ag Ni		
Tiempos de respuesta	10/15/2 ms		

Características generales

Vida mecánica/eléctrica	20 000 000 de ciclos de conexión según carga		
Tensión de prueba y aislamiento	5 kV; distancia de seguridad (IEC 61140/EN 61140)	4 kV	5 kV; distancia de seguridad (IEC 61140/EN 61140)
Rango de temperatura	-20...+50 °C		
Modo de montaje	Montaje en guía DIN TH35 o G32 según (EN 60715)		

Dimensiones

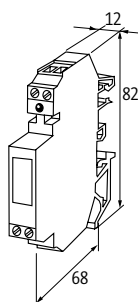

Notas

Art. 51125 con conexión de baja corriente.

RELÉS / RELÉS DE SEGURIDAD

Módulos de relé

– con puente de potencial de masa

– con sistema de puenteadado

– Bornes de tornillo

RMMDE

Relé de entrada
1 relé; 1 contacto NO/ 1 contacto NC



RMMDE

Relé de entrada
1 relé; 1 contacto NO-NC

RMMDE

Relé de entrada
1 relé; 2 contactos NO

Diagrama de circuito

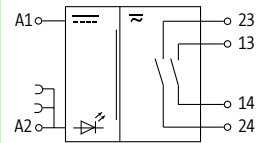
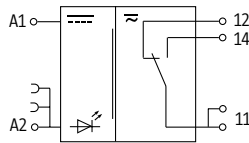
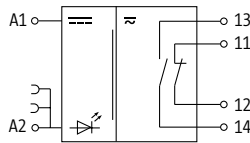

Descripción	Art.No.	Art.No.	Art.No.	Art.No.
24 V DC (17.5...30 V DC) - 14 mA	516014			
24 V DC (19.2...30 V DC) - 17 mA		51130		
230 V AC/DC (195...253 V AC/DC) - 4.5 mA			51138	
24 V DC (19.2...30 V DC) - 15 mA				51140
Categoría de uso				
AC1	3 A (24 V AC); 2 A (230 V AC)	5 A (24/110/230 V AC)		2 A (24 V AC; 110 V AC; 230 V AC)
AC15	1 A (24 V AC); 0.1 A (230 V AC)	3 A (24/110/230 V AC)	4 A (24/110/230 V AC)	1 A (24 V AC); 0.1 A (230 V AC)
DC13	0.8 A (24 V DC); 0.01 A (230 V DC)	1.3 A (24 V DC); 0.25 A (110 V DC); 0.10 A (230 V DC)	2 A (24 V DC); 0.25 A (110 V DC); 0.1 A (230 V DC)	0.8 A (24 V DC); 0.1 A (110 V DC); 0.01 A (230 V DC)
Entrada				
Puentes de conexión (incluido)	Art.-No. 90960		–	Art.-No. 90960
Indicador LED	LED (rojo)	LED (ámbar)		
Salida				
Tensión de conmutación	max. 250 V AC/DC			
Corriente por salida	max. 3 A	max. 20 mA	max. 5 A	max. 2 A
Corriente de carga mínima	1 mA			
Potencia máxima nominal (según voltaje)	max. 500 VA/180 W	max. 1 500 VA/180 W		max. 250 VA/150 W
Frecuencia de conmutación	max. 10 Hz	max. 15 Hz		
Material de contacto	Ag Ni 0.15 hv	Ag Ni 0.15 hv; Ag hv		Ag Au
Tiempos de respuesta	6/3/2 ms			
10/10/1 ms				
Características generales				
Vida mecánica/eléctrica	20 000 000 de ciclos de conexión según carga	100 000 000 de ciclos de conexión según carga		20 000 000 de ciclos de conexión según carga
Tensión de prueba y aislamiento	2.5 kV	4 kV		1.5 kV
Modo de montaje	Montaje en guía DIN TH35 o G32 según (EN 60715)			
Rango de temperatura	-20...+60 °C			-20...+50 °C
Dimensiones				

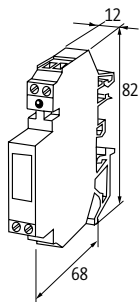

Notas

Módulos de relé

– Bornes de tornillo

RM

Relé de salida
1 relé; 2 contactos NO-NC



RM

Relé de salida
1 relé; 4 contactos NO-NC

RM

Relé de salida
2 relés; cada uno con 1 contacto NO-NC

RM

Relé de salida
2 relés; cada uno con 2 contactos NO-NC

Diagrama de circuito

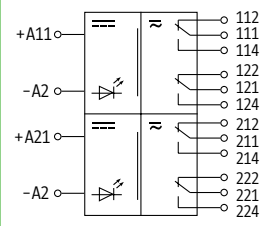
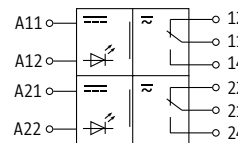
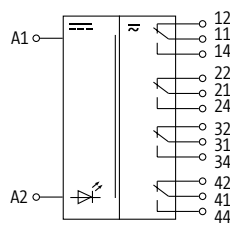
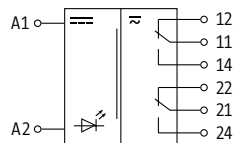

Descripción	Art.No.	Art.No.	Art.No.	Art.No.
24 V AC/DC (20.4...26.4 V AC/DC) - 20 mA	51540	51410		
230 VAC (195...250 VAC) - 10 mA		51413	51412	
24 V AC/DC (19.2...30 V AC/DC) - 10 mA			51485	
24 V AC/DC (19.2...30 V AC/DC) - 14 mA				51465

Categoría de uso

AC-1	8 A (24/110/230 V AC)	–	8 A (24/110/230 V AC)	
AC-12	–	2 A (24 V AC); 0.5 A (230 V AC)	–	
AC-15	3 A (24/110/230 V AC)	1 A (24 V AC); 0.1 A (230 V AC)	3 A (24/110/230 V AC)	
DC-13	2 A (24 V DC); 0.3 A (110 V DC); 0.2 A (230 V DC)	0.8 A (24 V DC); 0.01 A (230 V DC)	1.5 A (24 V DC); 0.3 A (110 V DC); 0.15 A (230 V DC)	2 A (24 V DC); 0.3 A (110 V DC); 0.2 A (230 V DC)

Entrada

Indicador LED LED (rojo)

Salida

Tensión de conmutación	max. 250 V AC/DC			
Corriente por salida	max. 8 A	max. 2 A	max. 8 A	
Corriente de carga mínima	100 mA	0.1 mA	100 mA	
Potencia máxima nominal (según voltaje)	max. 1 250 VA/240 W	max. 125 VA/60 W	max. 1 250 VA/240 W	
Frecuencia de conmutación	max. 0.1 Hz (con carga)			
Material de contacto	Ag Ni 0.15 hv	Ag Au	Ag Sn O2	Ag Ni 0.15 hv
Tiempos de respuesta	10/10/2 ms	10/20/2 ms	10/10/2 ms	

Características generales

Vida mecánica/eléctrica	50 000 000 ciclos de conexión según carga		20 000 000 de ciclos de conexión según carga	
Tensión de prueba y aislamiento	4 kV	1.5 kV	4 kV	
Modo de montaje	Montaje en guía DIN TH35 o G32 según (EN 60715)			
Rango de temperatura	-20...+50 °C			

Dimensiones

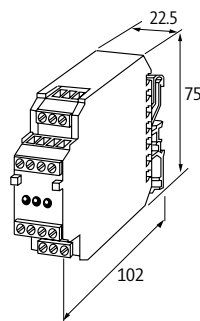

Notas

RELÉS / RELÉS DE SEGURIDAD

Módulos de relé

– Bornes de tornillo

– con contactos de desplazamiento positivo

RM

Relé de salida
1 relé; 2 contactos NO/ 2 contactos NC



RM

Relé de salida
1 relé; 3 contactos NO/1 contacto NC

MKS

Relé de salida
1 relé; 1 contacto NO/ 1 contacto NC



Diagrama de circuito

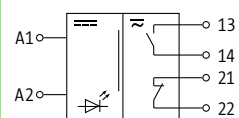
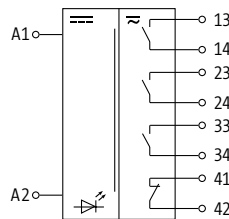
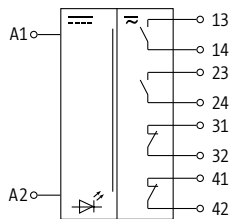

Descripción	Art.No.	Art.No.	Art.No.
24 V DC (21.6...28 V DC) - 29 mA	51300		
24 V DC (21.6...28 V DC) - 30 mA		51301	
24 V AC/DC (21.6...28 V AC/DC) - 38 mA			51302
Categoría de uso			
AC-1	5 A (24/110/230 V AC)		6 A (24/110/230 V AC)
DC-13	2 A (24 V DC); 0.4 A (110 V DC); 0.2 A (230 V DC)		3 A (24 V DC); 0.22 A (110 V DC); 0.1 A (230 V DC)
AC-15	4 A (24 V AC); 3 A (110 V AC); 2 A (230 V AC)		3 A (24/110/230 V AC)
Entrada			
Indicador LED	LED (rojo)		LED (verde)
Salida			
Tensión de conmutación	max. 250 V AC/DC		
Corriente por salida	max. 5 A		max. 6 A
Corriente de carga mínima	300 mA		10 mA
Potencia máxima nominal (según voltaje)	max. 1 000 VA/50 W		max. 1 500 VA/100 W
Frecuencia de conmutación	max. 0.1 Hz (con carga)	max. 1 Hz	max. 5 Hz
Material de contacto	Ag Ni 10 hv	Ag hv; Ag Sn O2	Ag Ni 10 hv
Tiempos de respuesta	15/15/2 ms		15/15/1.5 ms
Características generales			
Vida mecánica/eléctrica	1 000 000 de ciclos de conexión según carga		10 000 000 de ciclos de desconexión según carga
Tensión de prueba y aislamiento	2.5 kV		4 kV
Modo de montaje	Montaje en guía DIN TH35 o G32 según (EN 60715)		
Rango de temperatura	-20...+50 °C		
Dimensiones			

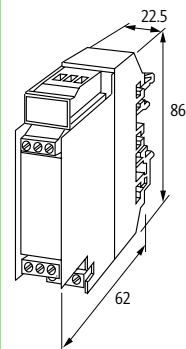
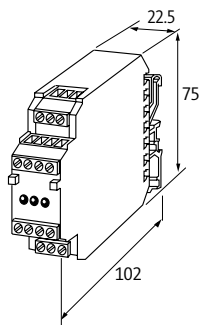

Notas

RELÉS / RELÉS DE SEGURIDAD

Módulos de relé

– Bornes de tornillo

RM

Relé de salida
3 relés; cada uno con 1 contacto CO



RM

Relé de salida
4 relés; cada uno con 1 contacto NO

Diagrama de circuito

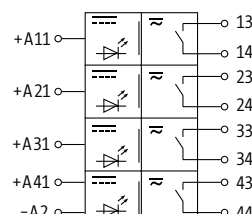
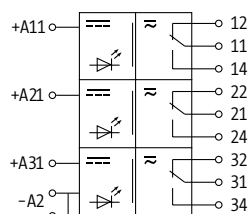

Descripción	Art.No.	Art.No.
24 V DC (19.2...30 V DC) - 16 mA	51403	512498
Categoría de uso		
AC-1	8 A (24/110/230 V AC)	5 A (24/110/230 V AC)
AC-15	3 A (24/110/230 V AC)	
DC-13	1.5 A (24 V DC); 0.3 A (110 V DC); 0.15 A (230 V DC)	
Entrada		
Indicador LED	LED (rojo)	
Salida		
Tensión de conmutación	max. 250 V AC/DC	
Corriente por salida	max. 8 A	max. 5 A
Corriente de carga mínima	100 mA	
Potencia máxima nominal (según voltaje)	max. 1 250 VA/240 W	
Frecuencia de conmutación	max. 0.1 Hz (con carga)	
Material de contacto	Ag Sn O2	Ag hv
Tiempos de respuesta	10/10/2 ms	
Características generales		
Vida mecánica/eléctrica	20 000 000 de ciclos de conexión según carga	50 000 000 ciclos de conexión según carga
Tensión de prueba y aislamiento	4 kV	
Modo de montaje	Montaje en guía DIN TH35 o G32 según (EN 60715)	
Rango de temperatura	-20...+50 °C	

Dimensiones

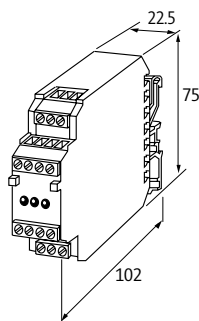

Notas

RELÉS / RELÉS DE SEGURIDAD

Relés de seguridad

– Aplicaciones para parada de emergencia y puertas

Normativas:  UL US Listed

MIRO SAFE+ Switch H 48-230

con/sin monitoraje de botón de puesta en marcha



Diagrama de circuito

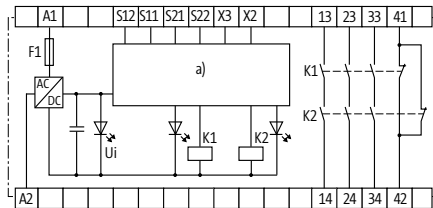

Descripción		Art.No.
3 contactos de seguridad		3000-33113-1020012
Categoría de uso		
Contactos de seguridad (STOP 0)	max. 250 V AC/6 A; min. 10 V AC/10 mA (ohm./ind.), con supresión adecuada	
AC-15	6 A (230 V AC) STOPO	
DC-13	6 A (24 V DC) STOPO	
Indicadores de seguridad		
PL	hasta e	
Categoría de uso	hasta 4	
DC	99%	
SIL	hasta 3	
vida útil	20 años	
Entrada		
Tensión de entrada	48...240 V AC	
Corriente de conexión	max. 2.8 VA	
Salida		
Tensión de conmutación	max. 250 V AC/DC	
Corriente por salida	max. 6 A	
Número de contactos auxiliares	1 - (41-42)	
Número de salidas de alarma	0	
Número de contactos de seguridad	3 - (13-14); (23-24); (33-34)	
Material de contacto	AgSnO, autolimpiable, conducción en positivo	
Características generales		
Vida mecánica/eléctrica	10 000 000 de ciclos de desconexión según carga	
Tipo de conexión	Bornes de muelle enchufables	
Modo de montaje	Montaje en guía DIN (EN 60715)	
Rango de temperatura	-25...+45 °C (temp. de almacenamiento -25...+85 °C)	
Dimensiones		

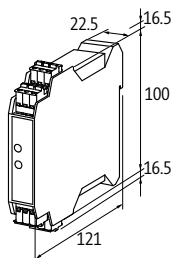

Notas

RELÉS / RELÉS DE SEGURIDAD

Relés de seguridad

- Aplicaciones para parada de emergencia y puertas
- Control de cortinas de luz
- Control de contactos magnéticos

Normativas:  

MIRO SAFE+ Switch H L 24

con/sin monitoraje de botón de puesta en marcha



Diagrama de circuito

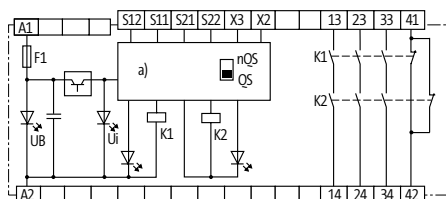

Descripción

3 contactos de seguridad

Art.No.

3000-33113-3020012

Categoría de uso

Contactos de seguridad (STOP 0)

max. 250 V AC/8 A; min. 10 V AC/10 mA (ohm./ind.), con supresión adecuada

AC-15

6 A (230 V AC) ST0P0

DC-13

6 A (24 V DC) ST0P0

Indicadores de seguridad

PL

hasta e

Categoría de uso

hasta 4

DC

99%

SIL

hasta 3

vida útil

20 años

Entrada

Tensión de entrada

24 V DC (-15 +20%), 24 V AC (-15 +10%)

Corriente de conexión

max. 4.9 VA/2.0 W

Salida

Tensión de conmutación

max. 250 V AC/DC

Corriente por salida

max. 8 A

Corriente total

24 A (45 °C); 18 A (55 °C); 12 A (60 °C)

Número de contactos auxiliares

1 - (41-42)

Número de salidas de alarma

0

Número de contactos de seguridad

3 - (13-14); (23-24); (33-34)

Material de contacto

AgSnO, autolimpiable, conducción en positivo

Características generales

Vida mecánica/eléctrica

10 000 000 de ciclos de desconexión según carga

Tipo de conexión

Bornes de muelle enchufables

Modo de montaje

Montaje en guía DIN (EN 60715)

Rango de temperatura

-25...+60 °C (temp. de almacenamiento -40...+85 °C)

Dimensiones

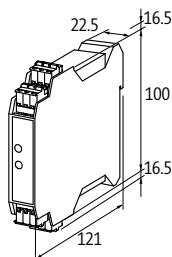

Notas

RELÉS / RELÉS DE SEGURIDAD

Relés de seguridad

- Aplicaciones para parada de emergencia y puertas
- Control de cortinas de luz
- Control de contactos magnéticos

MIRO SAFE+ Switch ECOA 24

sin monitoraje de botón de puesta en marcha



Diagrama de circuito

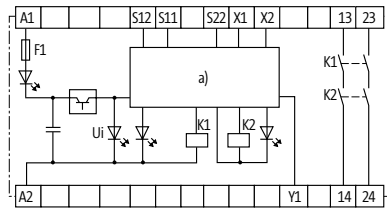

Descripción		Art.No.
2 contactos de seguridad		3000-33113-3020005
Categoría de uso		
Contactos de seguridad (STOP 0)	max. 250 V AC/4 A; min. 5 V AC/1 mA (ohm./ind.), con supresión adecuada	
AC-15	2 A (230 V AC) STOPO	
DC-13	1 A (24 V DC) STOPO	
Salidas de alarma	100 mA (24 V DC)	
Indicadores de seguridad		
PL	hasta 4	
Categoría de uso	–	
DC	–	
SIL	–	
vida útil	–	
Entrada		
Tensión de entrada	24 V DC (-15 +20%), 24 V AC (-15 +10%)	
Corriente de conexión	max. 5.2 VA/2.0 W	
Salida		
Tensión de conmutación	max. 250 V AC/DC	
Corriente por salida	max. 4 A	
Número de contactos auxiliares	0	
Número de salidas de alarma	1 - (Y1)	
Número de contactos de seguridad	2 - (13-14; 23-24)	
Material de contacto	AgSnO, autolimpiante, conducción en positivo	
Características generales		
Vida mecánica/eléctrica	10 000 000 de ciclos de desconexión según carga	
Tipo de conexión	Bornes de tornillo	
Modo de montaje	Montaje en guía DIN (EN 60715)	
Rango de temperatura	-25...+60 °C (temp. de almacenamiento -40...+85 °C)	
Dimensiones		

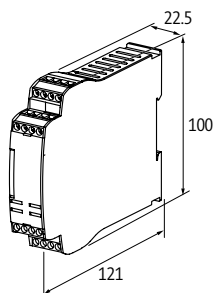

Notas

RELÉS / RELÉS DE SEGURIDAD

Relés de seguridad

- Aplicaciones para parada de emergencia y puertas
- Control de cortinas de luz
- Control de contactos magnéticos

Normativas:  Listed

MIRO SAFE+ Switch BA L 24

sin monitoraje de botón de puesta en marcha



MIRO SAFE+ Switch BCS L 24

conn monitoraje de botón de puesta en marcha



Diagrama de circuito

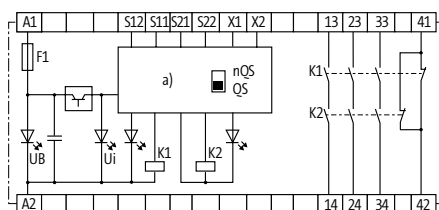

Descripción	Art.No.	Art.No.
3 contactos de seguridad	3000-33113-3020025	3000-33113-3020020
Categoría de uso		
Contactos de seguridad (STOP 0)	max. 250 V AC/8 A; min. 10 V AC/10 mA (ohm./ind.), con supresión adecuada	
AC-15	6 A (230 V AC) STOPO	
DC-13	6 A (24 V DC) STOPO	
Indicadores de seguridad		
PL	hasta e	
Categoría de uso	hasta 4	
DC	99%	
SIL	hasta 3	
vida útil	20 años	
Entrada		
Tensión de entrada	24 V DC (-15 +20%), 24 V AC (-15 +10%)	
Corriente de conexión	max. 4.9 VA/2.0 W	max. 4.4 VA/1.8 W
Salida		
Tensión de conmutación	max. 250 V AC/DC	
Corriente por salida	max. 8 A	
Corriente total	24 A (45 °C); 18 A (55 °C); 12 A (60 °C)	
Número de contactos auxiliares	1 - (41-42)	
Número de salidas de alarma	0	
Número de contactos de seguridad	3 - (13-14); (23-24); (33-34)	
Material de contacto	AgSnO, autolimpiable, conducción en positivo	
Características generales		
Vida mecánica/eléctrica	10 000 000 de ciclos de desconexión según carga	
Tipo de conexión	Bornes de tornillo	
Modo de montaje	Montaje en guía DIN (EN 60715)	
Rango de temperatura	-25...+60 °C (temp. de almacenamiento -40...+85 °C)	

Dimensiones

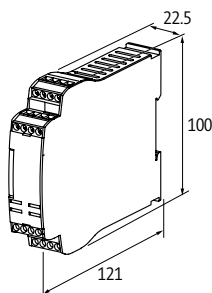

Notas

RELÉS / RELÉS DE SEGURIDAD

Relés de seguridad

- Aplicaciones para parada de emergencia y puertas
- Control de cortinas de luz
- Control de contactos magnéticos

Normativas:  UL US Listed

MIRO SAFE+ T 1 24

con/sin monitoraje de botón de puesta en marcha



MIRO SAFE+ T 2 24

con/sin monitoraje de botón de puesta en marcha



Diagrama de circuito

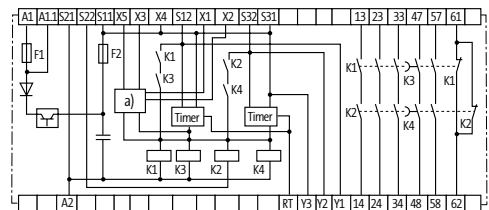
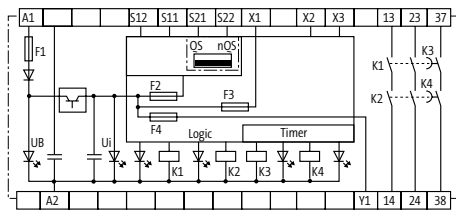

Descripción	Art.No.	Art.No.
3 contactos de seguridad	3000-33113-3020065	
5 contactos de seguridad		3000-33113-3020060
Categoría de uso		
Contactos de seguridad (STOP 0)	max. 250 V AC/8 A; min. 5 V AC/5 mA (ohm./ind.), con supresión adecuada	max. 250 V AC/8 A; min. 10 V AC/10 mA (ohm./ind.), con supresión adecuada
Contactos de seguridad (STOP 1)	max. 250 V AC/6 A; min. 10 V AC/10 mA (ohm./ind.), con supresión adecuada	
AC-15	6 A (230 V AC) STOP0; 3 A (230 V AC) STOP1	
DC-13	5 A (24 V DC) STOP0; 2 A (24 V DC) STOP1	6 A (24 V DC) STOP0; 2 A (24 V DC) STOP1
Indicadores de seguridad		
PL	hasta e (STOP0); hasta d (STOP1)	
Categoría de uso	hasta 4 (STOP0); hasta 3 (STOP1)	
DC	99% (STOP0); min. 60% (STOP1)	
SIL	hasta 3 (STOP0); hasta 2 (STOP1)	
vida útil	20 años	
Entrada		
Tensión de entrada	24 V DC (-15 +20%), 24 V AC (-15 +10%)	
Corriente de conexión	5.9 VA/2.4 W (con salida de control)	max. 7.1 VA/3.2 W (con salida de control)
Salida		
Tensión de conmutación	max. 250 V AC/DC	
Corriente por salida	max. 8 A (STOP0); max. 6 A (STOP1)	max. 6 A
Número de contactos auxiliares	0	1 - (31-32)
Corriente total (STOP 0)	-	18 A (45 °C); 15 A (55 °C); 12 A (60 °C)
Número de salidas de alarma	1 - (Y1)	3 - (13-14); (23-24); (33-34)
Corriente total (STOP 1)	-	12 A (45 °C); 10 A (55 °C); 8 A (60 °C)
Número de contactos de seguridad	2 - (13-14), (23-24), STOP0; 1 - (37-38), STOP1	3 - (13-14), (23-24), (33-34), STOP0; 2 - (47-48), (57-58), STOP1
Material de contacto	AgSnO, autolimpiante, conducción en positivo	
Características generales		
Vida mecánica/eléctrica	10 000 000 de ciclos de desconexión según carga	
Tipo de conexión	Bornes de muelle enchufables	
Modo de montaje	Montaje en guía DIN (EN 60715)	
Rango de temperatura	-25...+60 °C (temp. de almacenamiento -40...+85 °C)	
Dimensiones		

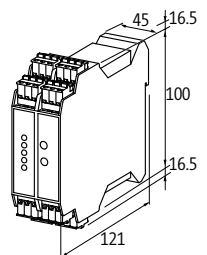
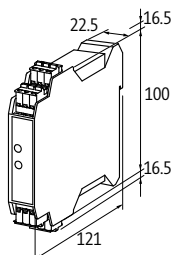

RELÉS / RELÉS DE SEGURIDAD

Relés de seguridad

– Mando a dos manos

Normativas:  Listed

MIRO SAFE+ HAND 24

sin monitoraje de botón de puesta en marcha



Diagrama de circuito

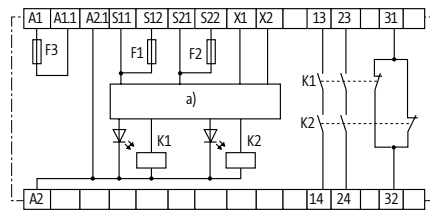

Descripción

2 contactos de seguridad

Art.No.

3000-33113-3020030

Categoría de uso

Contactos de seguridad (STOP 0)

max. 250 V AC/6 A; min. 10 V AC/10 mA (ohm./ind.), con supresión adecuada

AC-15

6 A (230 V AC) STOPO

DC-13

6 A (24 V DC) STOPO

Indicadores de seguridad

PL

hasta e

Categoría de uso

hasta 4

DC

99%

SIL

hasta 3

vida útil

20 años

Entrada

Tensión de entrada

24 V DC $\pm 10\%$

Corriente de conexión

max. 1.2 W

Salida

Tensión de conmutación

max. 250 V AC/DC

Corriente por salida

max. 6 A

Número de contactos auxiliares

1 - (31-32)

Número de salidas de alarma

0

Número de contactos de seguridad

2 - (13-14); (23-24)

Material de contacto

AgSnO, autolimpiable, conducción en positivo

Características generales

Vida mecánica/eléctrica

10 000 000 de ciclos de desconexión según carga

Tipo de conexión

Bornes de muelle enchufables

Modo de montaje

Montaje en guía DIN (EN 60715)

Rango de temperatura

-25...+60 °C (temp. de almacenamiento -40...+85 °C)

Dimensiones

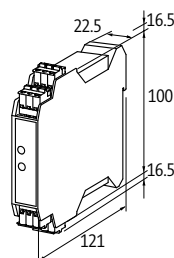

Notas

RELÉS / RELÉS DE SEGURIDAD

Relés de seguridad

- Control de protección de puertas
- Control de alfombras

Normativas:  UL US Listed

MIRO SAFE+ STEP 24

sin monitoraje de botón de puesta en marcha



Diagrama de circuito

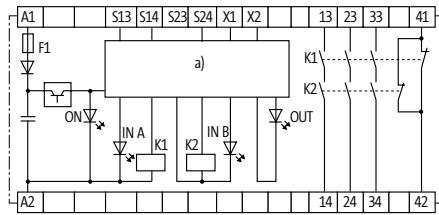

Descripción		Art.No.
3 contactos de seguridad		3000-33113-3020050
Categoría de uso		
Contactos de seguridad (STOP 0)	max. 250 V AC/8 A; min. 10 V AC/10 mA (ohm./ind.), con supresión adecuada	
AC-15	6 A (230 V AC) STOPO	
DC-13	6 A (24 V DC) STOPO	
Indicadores de seguridad		
PL	hasta e	
Categoría de uso	hasta 4	
DC	99%	
SIL	hasta 3	
vida útil	20 años	
Entrada		
Tensión de entrada	24 V DC (-15 +20%), 24 V AC (-15 +10%)	
Corriente de conexión	max. 3.7 VA/1.6 W (24 V DC)	
Salida		
Tensión de conmutación	max. 250 V AC/DC	
Corriente por salida	max. 8 A	
Número de contactos auxiliares	1 - (41-42)	
Número de salidas de alarma	0	
Número de contactos de seguridad	3 - (13-14); (23-24); (33-34)	
Material de contacto	AgSnO, autolimpiante, conducción en positivo	
Características generales		
Vida mecánica/eléctrica	10 000 000 de ciclos de desconexión según carga	
Tipo de conexión	Bornes de muelle enchufables	
Modo de montaje	Montaje en guía DIN (EN 60715)	
Rango de temperatura	-25...+60 °C (temp. de almacenamiento -40...+85 °C)	
Dimensiones		

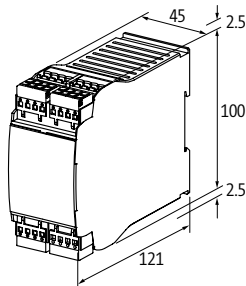

Notas

RELÉS / RELÉS DE SEGURIDAD

Módulos de extensión

MIRO SAFE+ E 24

Módulo de extensión



Normativas:  Listed

Diagrama de circuito

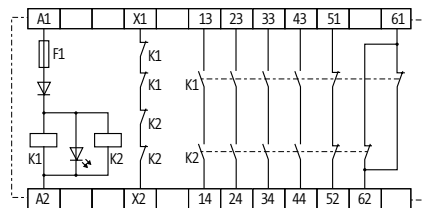

Descripción

4 contactos NO

Art.No.

3000-33113-3020075

Categoría de uso

Contactos de seguridad (STOP 0)

max. 250 V AC/6 A; min. 10 V AC/10 mA (ohm./ind.), con supresión adecuada

AC-15

6 A (230 V AC)

DC-13

6 A (24 V DC)

Indicadores de seguridad

PL

hasta e

Categoría de uso

hasta 4

SIL

hasta 3

vida útil

20 años

Entrada

Tensión de entrada

24 V DC (-15 +20%), 24 V AC (-15 +10%)

Corriente de conexión

max. 1.0 VA

Salida

Tensión de conmutación

max. 250 V AC/DC

Corriente por salida

max. 6 A

Número de contactos auxiliares

2 - (51-52); (61-62)

Número de salidas de alarma

0

Número de contactos

4 - (13-14); (23-24); (33-34); (43-44)

Material de contacto

AgSnO, autolimpiable, conducción en positivo

Características generales

Vida mecánica/eléctrica

10 000 000 de ciclos de desconexión según carga

Tipo de conexión

Bornes de muelle enchufables

Modo de montaje

Montaje en guía DIN (EN 60715)

Rango de temperatura





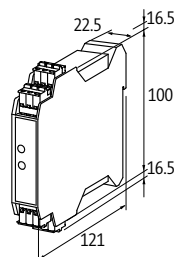





-25...+45 °C (temp. de almacenamiento -25...+85 °C)



Dimensiones



Notas

RELÉS / RELÉS DE SEGURIDAD

Accesorios de etiquetaje			Art.No.
	Placa de marcaje ACS (KM 5) para automarcaje (9 × 20 mm) 5 × 10 mm		7000-99001-000000 90931
	Placas de etiquetado (KWI 5/15) (88 piezas por placa)		90901
Accesorio de cableado			Art.No.
	Puente de conector potencial max. 48 V/2 A	RMM..., RMMD...	90960
	Puente de conector potencial max. 50 V/2 A	MIRO	90961
	Puente de conector potencial azul	MIRO 6.2 enchufable	3000-90000-0300010
	Puente de conector potencial negro	MIRO 6.2 enchufable	3000-90000-0300020
	Peine potencial azul 10 polos, espacio 6.2 mm 40 polos, espacio 12 mm	MIRO 6.2 (bornes de tornillo) RMM..., RMMD...	90975 90970
	Peine potencial rojo 10 polos, espacio 6.2 mm 40 polos, espacio 12 mm	MIRO 6.2 (bornes de tornillo) RMM..., RMMD...	90976 90971
	Terminales de cierre para rail de potencia azul	MIRO 6.2 RMM..., RMMD...	90980
	Terminales de cierre para rail de potencia rojo	MIRO 6.2 RMM..., RMMD...	90982

Accesorio de cableado			Art.No.
	<p>Cadena de cableado 16 polos Cable de conexión izquierdo y derecho aprox. 50 cms; negro; 1 mm²</p>	<p>MIRO (bornes de muelle)</p>	<p>90977</p>
	<p>Borne de muelle doble enchufable</p>	<p>MIRO SAFE+</p>	<p>3000-33010-0000000</p>



OPTOACOPLOADORES / SEMICONDUCTORES DESCONEXIÓN SIN DESGASTE

- Tiempos de desconexión
- Altas frecuencias de conmutación
- Resistentes a interferencias EMC

MILLONES DE CICLOS DE CONMUTACIÓN – AÚN EN ALTAS FRECUENCIAS

Los optoacopladores y semiconductores se utilizan para combinar diferentes niveles de señal o para aislar una señal de otra. Son parecidos a un borne de interface, ya que suministran una transferencia de señal optoelectrónica entre la entrada y la salida.

Los optoacopladores y semiconductores tiene una larga vida útil, ya que no utilizan ningún componente mecánico que pudiera desgastarse por el uso. Están muy indicados para aplicaciones con altas frecuencias de conmutación, incluso durante un largo periodo de tiempo.

Algunas de las ventajas de los optoacopladores y semiconductores:

- Funcionamiento silencioso
- Sin rebote de contacto
- Separación galvánica entre la entrada y la salida
- Alta resistencia a golpes y vibraciones
- Altas corrientes de conmutación
- Baja tensión de entrada

Optoacopladores / Semiconductores



Optoacopladores

- Enchufable
- Aplicaciones DC

Pág. 1.10.1



Optoacopladores

- Aplicaciones DC

Pág. 1.10.2



Semiconductores

- Aplicaciones AC

Pág. 1.10.18

Optoacoplador de bornes

- enchufable
- con sistema de puentado
- Módulo completo

MIRO 6.2

Transistor 6 A
Bornes de muelle



Diagrama de circuito

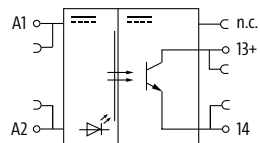

Descripción

24 V DC (18...30 V DC) - 9 mA

Art.No.

3000-32512-2100040

Accesorios

Módulo enchufable extraíble

Art.No.

3000-32522-2100040

Entrada

Tensión de conexión - corriente

24 V DC (18...30 V DC) - 9 mA

Indicador LED

LED (ámbar)

Salida

Tiempo de conmutación ON/OFF

15/31 μ s

Tensión de conmutación

3...30 V DC

Corriente por salida

10 mA...6 A

Corriente residual (salidas conectadas)

max. 240 mV

Frecuencia de conmutación

max. 500/50 Hz (ohm./ind.)

Características generales

Tensión de prueba y aislamiento

50 V

Resistencia de corriente de choque

2.5 kV

Protección

IP20

Modo de montaje

enchufable

Rango de temperatura

-25...+50 °C

Dimensiones

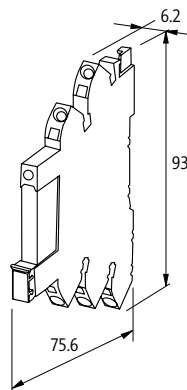

Notas

OPTOACOPLOADORES / SEMICONDUCTORES

Optoacoplador de bornes

– con sistema de puenteado

MIRO 6.2

Transistor 1 A
Bornes de tornillo



MIRO 6.2

Transistor 1 A
Bornes de muelle



MIRO 6.2

Transistor 2 A
Bornes de tornillo



MIRO 6.2

Transistor 2 A
Bornes de muelle



Diagrama de circuito

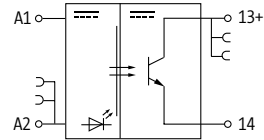
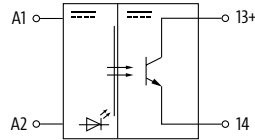

Descripción	Art.No.	Art.No.	Art.No.	Art.No.
24 V DC/6 mA	52515	6652515		
5 V DC/6 mA			cURus, cCSAus	6652502

Entrada		
Margen de tensión ON	11...30 V DC	4...5.5 V DC
Margen de tensión OFF	0...5 V DC	0...2 V DC
Corriente de mando	6 mA	
Indicador LED	LED (ámbar)	

Salida		
Tensión de conmutación	3...48 V DC	5...48 V DC
Corriente por salida	500 µA...1 A	1 mA...2 A
Corriente residual (salidas conectadas)	max. 0.12 V DC	max. 0.3 V DC
Corriente residual (salidas no conectadas)	max. 25 µA	max. 10 µA
Tiempo de conmutación ON/OFF	1.5/1 ms (carga 100 mA)	1/5 ms
Frecuencia de conmutación	max. 40/4 Hz (resist.ind.)	max. 10/1 Hz (resist./ind.)

Características generales		
Tensión de prueba y aislamiento	500 V	2.5 kV
Modo de montaje	Montaje en guía DIN (EN 60715)	
Carcasa	Plástico negro, retardo a la combustión	
Rango de temperatura	-20...+60 °C	

Dimensiones

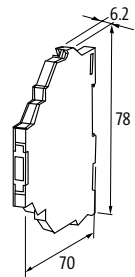
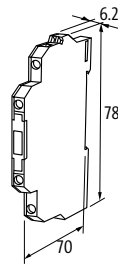
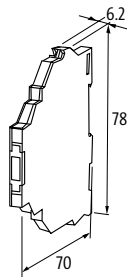
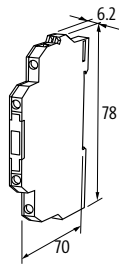

Notas

Optoacoplador de bornes
– con sistema de puenteado

MIRO 6.2
 Transistor 2 A
 Bornes de tornillo



MIRO 6.2
 Transistor 2 A
 Bornes de muelle



MIRO 6.2
 Transistor 0.5 A
 Bornes de tornillo



MIRO 6.2
 Transistor 0.5 A
 Bornes de muelle



Normativas:

Diagrama de circuito

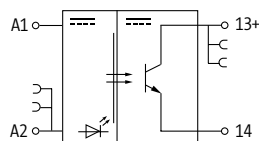

Descripción	Art.No.	Art.No.	Art.No.	Art.No.
24 V DC/6 mA	52501	6652501		
48 V DC/6 mA			52505	6652505
Entrada				
Margen de tensión ON	10...48 V DC		18...56 V DC	
Margen de tensión OFF	0...5 V DC		0...12 V DC	
Corriente de mando	6 mA			
Indicador LED	LED (ámbar)			
Salida				
Tensión de conmutación	5...48 V DC			
Corriente por salida	1 mA...2 A		0.1 mA...0.5 A	
Corriente residual (salidas conectadas)	max. 0.3 V DC		max. 1.2 V DC	
Corriente residual (salidas no conectadas)	max. 10 µA			
Tiempo de conmutación ON/OFF	1/5 ms		20/100 µs	
Frecuencia de conmutación	max. 10/1 Hz (resist./ind.)		max. 1 kHz/10 Hz (resist./ind.)	
Características generales				
Tensión de prueba y aislamiento	2.5 kV		3.75 kV	
Modo de montaje	Montaje en guía DIN (EN 60715)			
Carcasa	Plástico negro, retardo a la combustión			
Rango de temperatura	-20...+60 °C			

Dimensiones

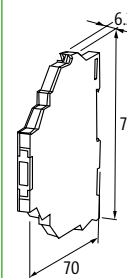
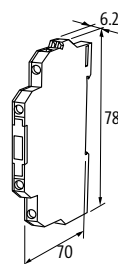
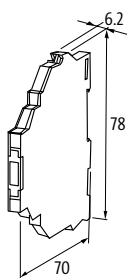
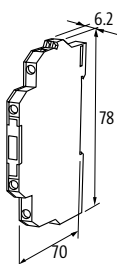

Notas

OPTOACOPLOADORES / SEMICONDUCTORES

Optoacoplador de bornes

– con sistema de puenteado

Normativas: 

MIRO 6.2

Transistor 6 A
Bornes de tornillo



MIRO 6.2

Transistor 6 A
Bornes de muelle



MIRO 6.2

Transistor 10 A
Bornes de tornillo



MIRO 6.2

Transistor 10 A
Bornes de muelle



Diagrama de circuito

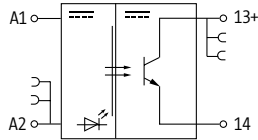

Descripción	Art.No.	Art.No.	Art.No.	Art.No.
24 V DC/6 mA	cURus	52519	6652519	
24 V DC/10 mA			cURus	52520

Entrada				
Margen de tensión ON	10..53 V DC			
Margen de tensión OFF	0..5 V DC			
Corriente de mando	aprox. 10 mA		10 mA	
Indicador LED	LED (ámbar)			
Salida				
Tensión de conmutación	5..48 V DC			
Corriente por salida	1 mA..6 A (sin reducción)		1 mA..10 A	
Corriente residual (salidas conectadas)	max. 0.1 V DC		max. 0.12 V DC	
Corriente residual (salidas no conectadas)	max. 25 µA			
Tiempo de conmutación ON/OFF	2/5 ms		2/5 ms (carga 10 A)	
Frecuencia de conmutación	max. 1/0.1 Hz (resist./ind.)			

Características generales				
Tensión de prueba y aislamiento	2.75 kV			
Modo de montaje	Montaje en guía DIN (EN 60715)			
Carcasa	Plástico negro, retardo a la combustión			
Rango de temperatura	-20...+60 °C			

Dimensiones

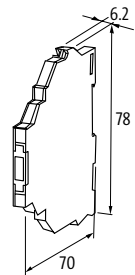
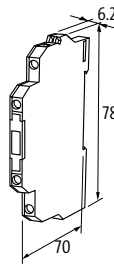
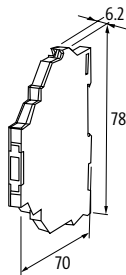
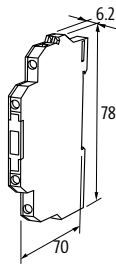

Notas

Optoacoplador de bornes – con sistema de puenteado

MIRO 6.2

Transistor 10 A
Bornes de tornillo



MIRO 6.2

Transistor 10 A
Bornes de muelle



MIRO 6.2

Transistor 0.5 A
Bornes de tornillo



MIRO 6.2

Transistor 0.5 A
Bornes de muelle



Normativas:

Diagrama de circuito

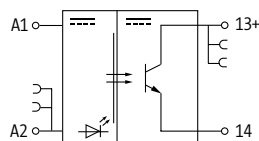

Descripción

24 V DC/10 mA (pulse control)

Art.No.

52521

Art.No.

6652521

Art.No.

52500

Art.No.

6652500

24 V DC/6 mA

52500

6652500

Entrada

Margen de tensión ON

10...53 V DC

Margen de tensión OFF

0...5 V DC

Corriente de mando

10 mA

6 mA

Indicador LED

LED (ámbar)

Salida

Tensión de conmutación

5...48 V DC

Corriente por salida

2 mA...10 A, protegido contra cortocircuitos y sobrecargas (pulso de conmutación)

0.1 mA...0.5 A

Corriente residual (salidas conectadas)

max. 0.12 V DC

max. 1.2 V DC

Corriente residual (salidas no conectadas)

max. 25 μ A

max. 10 μ A

Tiempo de conmutación ON/OFF

2/5 ms (carga 10 A)

35/400 μ s

Frecuencia de conmutación

max. 1/0.1 Hz (resist./ind.)

max. 1000/100 Hz (resist./ind.)

Características generales

Tensión de prueba y aislamiento

2.75 kV

3.75 kV

Modo de montaje

Montaje en guía DIN (EN 60715)

Carcasa

Plástico negro, retardo a la combustión

Rango de temperatura

-20...+60 °C

Dimensiones

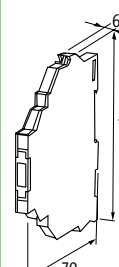
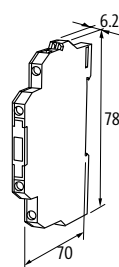
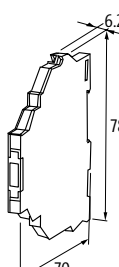
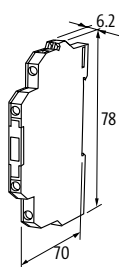

Notas

OPTOACOPLOADORES / SEMICONDUCTORES

Optoacoplador de bornes

– con sistema de puenteado

Normativas:  

MIRO 6.2

Transistor 0.5 A
Bornes de tornillo



MIRO 6.2

Transistor 0.5 A
Bornes de muelle



MIRO 6.2

Transistor 0.5 A
Bornes de tornillo



MIRO 6.2

Transistor 0.5 A
Bornes de muelle



Diagrama de circuito

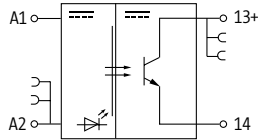

Descripción	Art.No.	Art.No.	Art.No.	Art.No.
110 V AC/DC - 6 mA	52506	6652506		
230 V AC - 6 mA			52507	6652507

Entrada		
Margen de tensión ON	70...130 V AC/DC	90...250 V AC
Margen de tensión OFF	0...30 V AC/DC	0...40 V AC
Corriente de mando	6 mA	7 mA
Indicador LED	LED (ámbar)	
Salida		
Tensión de conmutación	5...48 V DC	
Corriente por salida	0.1 mA...0.5 A	
Corriente residual (salidas conectadas)	max. 1.2 V DC	
Corriente residual (salidas no conectadas)	max. 0.3 mA	
Tiempo de conmutación ON/OFF	100/700 µs	55/15 ms
Frecuencia de conmutación	max. 500/30 Hz (resist./ind.)	

Características generales	
Tensión de prueba y aislamiento	3.75 kV
Modo de montaje	Montaje en guía DIN (EN 60715)
Carcasa	Plástico negro, retardo a la combustión
Rango de temperatura	-20...+60 °C

Dimensiones

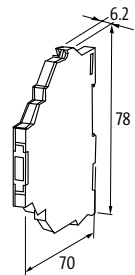
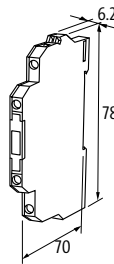
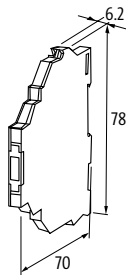
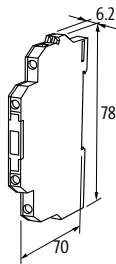

Notas

OPTOACOPLOADORES / SEMICONDUCTORES

Optoacoplador de bornes

– con sistema de puenteado

Normativas:  

MIRO 6.2

Transistor 2 A
Bornes de tornillo



MIRO 6.2

Transistor 2 A
Bornes de muelle



Diagrama de circuito

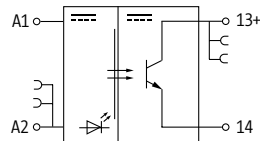

Descripción	Art.No.	Art.No.
230 V AC - 6 mA	52508	6652508

Entrada	
Margen de tensión ON	90...250 V AC
Margen de tensión OFF	0...30 V AC
Corriente de mando	15 mA
Indicador LED	LED (ámbar)
Salida	
Tiempo de conmutación ON/OFF	3/10 ms
Tensión de conmutación	5...48 V DC
Corriente por salida	1 mA...2 A (sin reducción)
Corriente residual (salidas conectadas)	max. 0.3 V DC
Corriente residual (salidas no conectadas)	max. 0.3 mA
Frecuencia de conmutación	max. 10/1 Hz (resist./ind.)
Características generales	
Tensión de prueba y aislamiento	2.5 kV
Modo de montaje	Montaje en guía DIN (EN 60715)
Carcasa	Plástico negro, retardo a la combustión
Rango de temperatura	-20...+60 °C

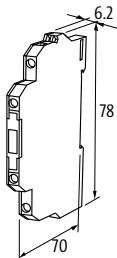
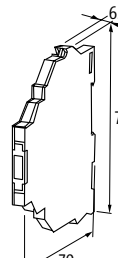
Dimensiones		
		

Notas

OPTOACOPLOADORES / SEMICONDUCTORES

Optoacoplador de bornes

– con sistema de puenteado

Normativas:  

MIRO 6.2

Transistor 2 A
Limitador de corriente de entrada
Bornes de tornillo



MIRO 6.2

Transistor 2 A
Limitador de corriente de entrada
Bornes de muelle



MIRO 6.2

Transistor 0.5 A
Contacto conmutado electrónico
Bornes de tornillo



MIRO 6.2

Transistor 0.5 A
Contacto conmutado electrónico
Bornes de muelle



Diagrama de circuito

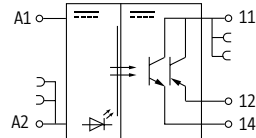
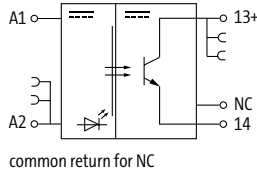

Descripción	Art.No.	Art.No.	Art.No.	Art.No.
24 V DC/6 mA	52512	6652512	52510	6652510
Entrada				
Margen de tensión ON	10..53 V DC			
Margen de tensión OFF	0..5 V DC			
Corriente de mando	6 mA			
Indicador LED	LED (ámbar)			
Salida				
Tensión de conmutación	5..48 V DC			
Corriente por salida	1 mA..2 A (protección de sobrecarga)		0.1 mA..0.5 A	
Corriente residual (salidas conectadas)	max. 0.35 V DC		max. 1.2 V DC	
Corriente residual (salidas no conectadas)	max. 0.1 mA			
Tiempo de conmutación ON/OFF	5/10 ms		40/150 µs	
Frecuencia de conmutación	max. 10 Hz			
Características generales				
Tensión de prueba y aislamiento	2.5 kV		3.75 kV	
Carcasa	Plástico negro, retardo a la combustión			
Modo de montaje	Montaje en guía DIN (EN 60715)			
Rango de temperatura	-20...+60 °C			
Dimensiones				

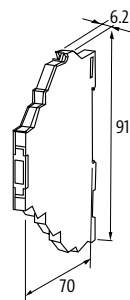
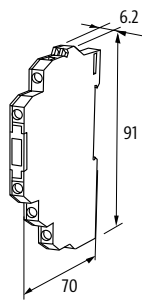
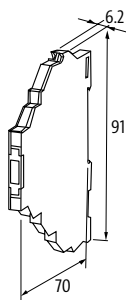
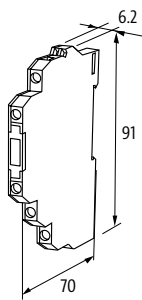

Notas

Optoacoplador de bornes

– con sistema de puentado

MIRO 6.2

Transistor 0.2 A
Corriente de control 0.1 mA (5 V DC)
Bornes de tornillo



MIRO 6.2

Transistor 0.2 A
Corriente de control 0.1 mA (5 V DC)
Bornes de muelle



MIRO 6.2

Transistor 2 A
Resistente a cortocircuitos
Bornes de tornillo



MIRO 6.2

Transistor 2 A
Resistente a cortocircuitos
Bornes de muelle



Normativas: us

Diagrama de circuito

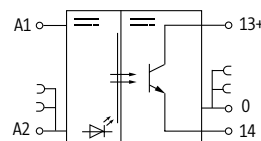
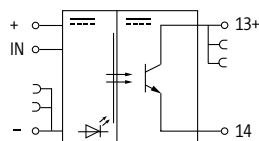

Descripción

24 V DC/0.1 mA (5 V DC)

cCSAus

Art.No.

52511

cCSAus

Art.No.

6652511

Art.No.

52503

Art.No.

6652503

24 V DC/6 mA

Entrada

Margen de tensión ON

15...30 V DC

Margen de tensión OFF

0...2 V DC

Corriente de mando

0.1 mA (5 V)

Indicador LED

LED (ámbar)

Salida

Tensión de conmutación

5...48 V DC

Corriente por salida

0.1 mA...0.2 A

Corriente residual (salidas conectadas)

max. 1.2 V DC

Corriente residual (salidas no conectadas)

max. 0.1 mA

Frecuencia de conmutación

max. 20 kHz

Tiempo de conmutación ON/OFF

10/18 µs

Características generales

Tensión de prueba y aislamiento

3.75 kV

Modo de montaje

Montaje en guía DIN (EN 60715)

Carcasa

Plástico negro, retardo a la combustión

Rango de temperatura

-20...+60 °C

Dimensiones

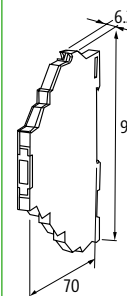
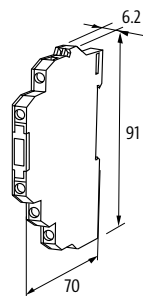
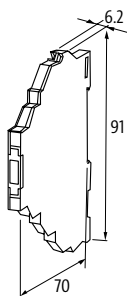
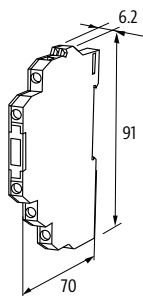

Notas

OPTOACOPLOADORES / SEMICONDUCTORES

Optoacoplador de bornes

– con sistema de puenteado

MIRO 6.2

Transistor 1 A
Salida multitensión
Bornes de tornillo



MIRO 6.2

Transistor 1 A
Salida multitensión
Bornes de muelle



MIRO 6.2

Transistor 0.2 A
Bornes de muelle



MIRO 6.2

Transistor 0.1 A
Bornes de muelle

Diagrama de circuito

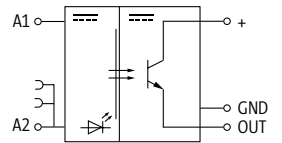
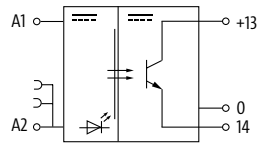
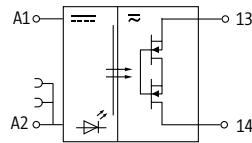

Descripción	Art.No.	Art.No.	Art.No.	Art.No.
24 V DC/10 mA	52572	6652572	UR, cCSAus	526071
Entrada				
Margen de tensión ON	10...53 V DC		10...35 V DC	10...30 V DC
Margen de tensión OFF	0...5 V DC			0...7 V DC
Corriente de mando	10 mA		6 mA	5.5 mA
Indicador LED	LED (ámbar)		LED (verde)	LED (ámbar)
Salida				
Tiempo de conmutación ON/OFF	3/6 ms		5/7 μ s	0.4/0.1 μ s
Tensión de conmutación	5...250 V AC/5...350 V DC		10...30 V DC	5...48 V DC
Corriente por salida	1 mA...1 A		1 mA...0.2 A	0...0.1 A
Corriente residual (salidas conectadas)	max. 0.7 V AC/DC		max. 0.3 V AC/DC	max. 1.2 V AC/DC
Corriente residual (salidas no conectadas)	max. 25 μ A			max. 250 μ A
Frecuencia de conmutación	max. 10 Hz		max. 20 kHz/200 Hz (resist./ind.)	500 kHz (ohmico)
Características generales				
Tensión de prueba y aislamiento	2.75 kV		2.5 kV	2.75 kV
Modo de montaje	Montaje en guía DIN (EN 60715)			
Carcasa	Plástico negro, retardo a la combustión			
Rango de temperatura	-20...+60 °C			
Dimensiones				

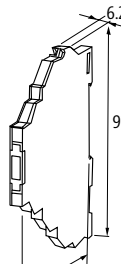
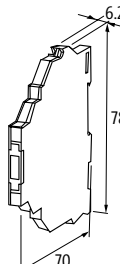
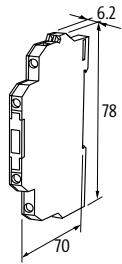

Notas

OPTOACOPADORES / SEMICONDUCTORES

Optoacoplador de bornes

– Función aislante en circuito de salida

Normativas:  

MIRO 6.2

Transistor 2 A
Bornes de tornillo



MIRO 6.2

Transistor 2 A
Bornes de muelle



Diagrama de circuito

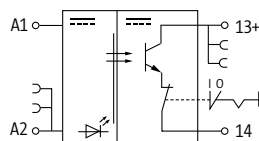

Descripción

24 V DC/7 mA

Art.No.

52513

Art.No.

6652513

Entrada

Margen de tensión ON

10...48 V DC

Margen de tensión OFF

0...5 V DC

Corriente de mando

7 mA

Indicador LED

LED (ámbar)

Salida

Tiempo de conmutación ON/OFF

1/5 ms

Tensión de conmutación

5...48 V DC

Corriente por salida

1 mA...2 A

Corriente residual (salidas conectadas)

max. 0.3 V DC

Corriente residual (salidas no conectadas)

max. 0.3 mA

Frecuencia de conmutación

max. 10/1 Hz (resist./ind.)

Características generales

Carcasa

Plástico negro, retardo a la combustión

Tensión de prueba y aislamiento

2.5 kV

Modo de montaje

Montaje en guía DIN (EN 60715)

Rango de temperatura

-20...+60 °C

Dimensiones

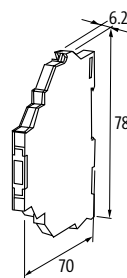
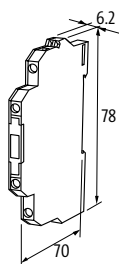

Notas

OPTOACOPADORES / SEMICONDUCTORES

Optoacoplador

– Limitador de corriente de entrada

– Bornes de tornillo

AMMS

Transistor 1.2 A



EMMS

Transistor 1.2 A

Diagrama de circuito

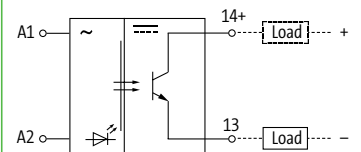
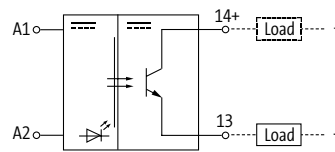
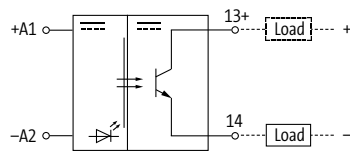

Descripción	Art.No.	Art.No.	Art.No.
3.5...5.5 V DC/6 mA	50041		
24 V DC/6 mA		50040	
110/230 V AC/2.7 mA			50105
Entrada			
Margen de tensión ON	3.5...5.5 V DC	10...53 V DC	100...253 V AC
Margen de tensión OFF	0...0.8 V DC	0...3 V DC	0...40 V AC
Corriente de entrada	6 mA		2.7 mA
Indicador LED	LED (rojo)		
Salida			
Corriente residual (salidas no conectadas)	max. 0.3 mA		
Corriente por salida	1 mA...1.2 A		
Tensión de conmutación	4.5...53 V DC		
Corriente residual (salidas conectadas)	max. 1.2 V DC		
Tiempo de conmutación ON/OFF	100/700 μ s		20/50 ms
Frecuencia de conmutación	max. 500 Hz (resist) a max. 0.2 A/max. 30 Hz (ind.)		max. 5 Hz
Características generales			
Tensión de prueba y aislamiento	3.75 kV		
Modo de montaje	Montaje en guía DIN TH35 o G32 según (EN 60715)		
Carcasa	Plástico negro, retardo a la combustión		
Rango de temperatura	-20...+60 °C		

Dimensiones

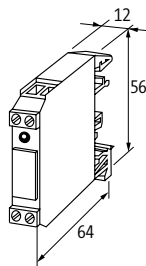

Notas

Optoacoplador

– Limitador de corriente de entrada

– Bornes de tornillo

AMMS

Transistor 0.5 A



AMMS

Transistor 2 A

Diagrama de circuito

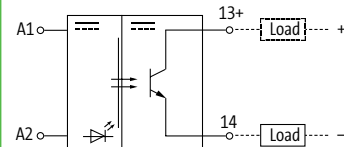
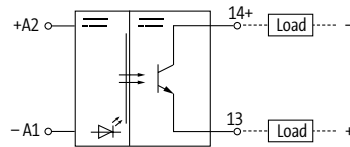

Descripción

4...30 V DC/10 mA

24 V DC/6 mA

Entrada

Margen de tensión ON

Margen de tensión OFF

Corriente de entrada

Indicador LED

Salida

Tensión de conmutación

Corriente por salida

Corriente residual (salidas conectadas)

Corriente residual (salidas no conectadas)

Tiempo de conmutación ON/OFF

Frecuencia de conmutación

Características generales

Tensión de prueba y aislamiento

Modo de montaje

Carcasa

Rango de temperatura

Dimensiones

Art.No.
50010

Art.No.
50070

4...30 V DC

0...2 V DC

max. 10 mA

LED (rojo)

4.5...44 V DC

1 mA...0.5 A

max. 1.2 V DC

max. 0.3 mA

65 µs/20 ms

max. 7 kHz (resist.) a máximo 0.1 A/max. 10 Hz (ind.)

3.75 kV

Montaje en guía DIN TH35 o G32 según (EN 60715)

Plástico negro, retardo a la combustión

-20...+60 °C

10...53 V DC

0...3 V DC

6 mA

4.5...40 V DC

10 mA...2 A

max. 0.1 V DC

max. 0.1 mA

2/8 ms

max. 20/5 Hz (resist./ind.)

2.5 kV

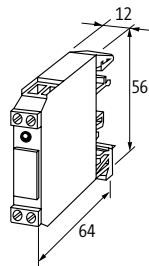

Notas

OPTOACOPADORES / SEMICONDUCTORES

Optoacoplador

– Borne de dobles en el lado de la salida

– Borne de tornillo

AMMDS

Transistor 0.1 A
con puente de potencial de masa



AMMDS

Transistor 2 A
con puente de potencial de masa

AMMDS

Transistor 0.1 A

Diagrama de circuito

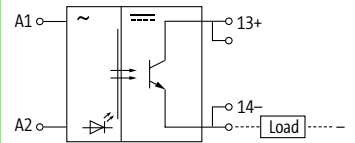
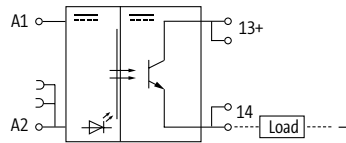

Descripción	Art.No.	Art.No.	Art.No.
24 V DC/6 mA	50081	50080	
230 V AC - 10 mA			50110

Entrada			
Indicador LED	LED (rojo)		
Corriente de entrada	6 mA		7.5 mA
Puentes de conexión (incluido)	Art.No. 90960		–
Margen de tensión ON	10...53 V DC		195...253 V AC
Margen de tensión OFF	0...3 V DC		0...110 V AC
Salida			
Tensión de conmutación	4...40 V DC	4...35 V DC	4...40 V DC
Corriente por salida	1 mA...0.1 A	10 mA...2 A (protegido contra cortocircuitos)	1 mA...0.1 A
Corriente residual (salidas conectadas)	max. 1.2 V DC	max. 0.5 V DC	max. 1.2 V DC
Corriente residual (salidas no conectadas)	max. 0.3 mA		
Tiempo de conmutación ON/OFF	1.5/2 ms	5/15 ms	50/120 ms
Frecuencia de conmutación	max. 300/40 Hz (resist./ind.)	max. 10/1 Hz (resist./ind.)	
Características generales			
Modo de montaje	Montaje en guía DIN TH35 o G32 según (EN 60715)		
Carcasa	Plástico negro, retardo a la combustión		
Rango de temperatura	-20...+60 °C		
Tensión de prueba y aislamiento	3.75 kV	2.5 kV	3.75 kV

Dimensiones

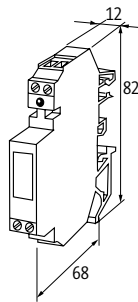

Notas

Optoacoplador

– con puente de potencial de masa

– Bornes de tornillo

AMMDS

Transistor 0.2 A
Bornes de dobles en el lado de la salida para conmutaciones rápidas



AMMDS

Transistor 1 A

Diagrama de circuito

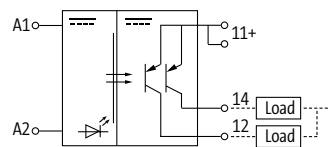
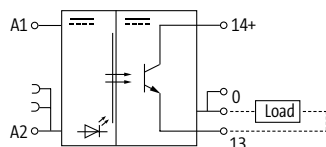

Descripción

24 V DC/15 mA

24 V AC/DC - 10 mA

Entrada

Margen de tensión ON

Margen de tensión OFF

Corriente de entrada

Indicador LED

Puentes de conexión (incluido)

Salida

Tensión de conmutación

Corriente por salida

Corriente residual (salidas conectadas)

Corriente residual (salidas no conectadas)

Tiempo de conmutación ON/OFF

Frecuencia de conmutación

Características generales

Tensión de prueba y aislamiento

Modo de montaje

Carcasa

Rango de temperatura

Dimensiones

Art.No.
50082

Art.No.
50085

10...35 V DC

0...5 V DC

10 mA

LED (rojo)

Art.No. 90960

5...35 V DC

1 mA...0.2 A

max. 0.5 V DC

max. 0.3 mA

20/14 µs

max. 20 kHz/200 Hz (resist./ind.)

2.5 kV

Montaje en guía DIN TH35 o G32 según (EN 60715)

Plástico negro, retardo a la combustión

-20...+60 °C

10...53 V DC

0...6 V DC

–

4.5...53 V DC

1 mA...1 A

25/75 µs

max. 1 kHz/10 Hz (resist./ind.)

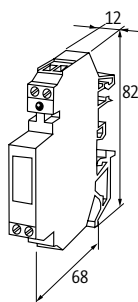

Notas

OPTOACOPADORES / SEMICONDUCTORES

Módulos de potencia optoacoplados

– Bornes de tornillo

AMS

Transistor 4 A



AMS

Transistor 2 A (3 vías)
3 contactos NO



AMS

Transistor 2 A (4 vías)
4 contactos NO



Diagrama de circuito

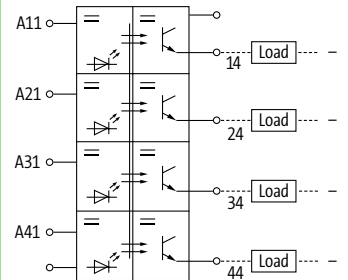
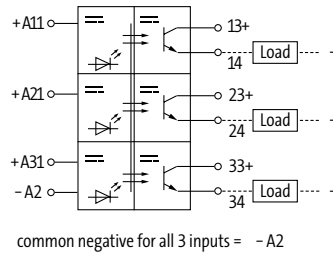
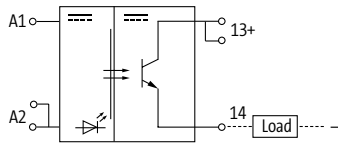

Descripción	Art.No.	Art.No.	Art.No.
24 V DC/10 mA	50044	50043	
24 V DC/3 mA			cCSAus
Entrada			
Margen de tensión ON	10...53 V DC		20...30 V DC
Margen de tensión OFF	0...3 V DC		0...6 V DC
Corriente de entrada	14.5 mA	10 mA	27 mA
Indicador LED	LED (rojo)		LED (ámbar)
Salida			
Tensión de conmutación	4.5...53 V DC	4.5...35 V DC	5...30 V DC
Corriente por salida	10 mA...4 A	10 mA...2 A (protegido contra cortocircuitos)	1 mA...2 A
Corriente residual (salidas conectadas)	max. 1.5 V DC	max. 0.5 V DC	max. 0.05 V DC
Tiempo de conmutación ON/OFF	4/7 µs	2/15 ms	1/5 ms
Corriente residual (salidas no conectadas)	–	max. 0.3 mA	max. 0.01 mA
Frecuencia de conmutación	max. 2 kHz/4 Hz (resist./ind.)	max. 10/1 Hz (resist./ind.)	
Características generales			
Tensión de prueba y aislamiento	3.75 kV	2.5 kV	
Modo de montaje	Montaje en guía DIN TH35 o G32 según (EN 60715)		
Carcasa	Plástico negro, retardo a la combustión		
Rango de temperatura	-20...+60 °C		-25...+50 °C

Dimensiones

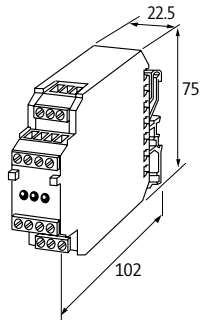

Notas

OPTOACOPADORES / SEMICONDUCTORES

Optoacoplador

– Control de motor DC

– Vigilancia de sobrecorriente y temperatura

MIRO 12.4

Transistor 3 A
Bornes de tornillo



MIRO 12.4

Transistor 3 A
Bornes de muelle



Diagrama de circuito

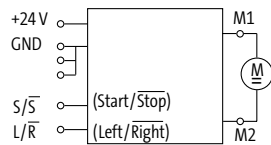

Descripción

24 V DC/10 mA

Art.No.

50140

Art.No.

6650140

Entrada

Margen de tensión ON

15...30 V DC

Margen de tensión OFF

0...5 V DC

Corriente de entrada

10 mA

Indicador LED

LED (ámbar): rotación a la der; LED (verde): rotación a la izq.

Salida

Tensión de conmutación

19.2...30 V DC

Corriente por salida

max. 3 A

Pico de corriente

aprox. 6 A para 100 ms

Corriente residual (salidas conectadas)

max. 1.4 V DC

Corriente residual (salidas no conectadas)

max. 10 mA

Tiempo de conmutación ON/OFF

1.2/10 ms

Frecuencia de conmutación

max. 1 Hz (según motor)

Tiempo de cambio

max. 50 ms

Indicador LED

LED (rojo): fallo (sobrecorriente/sobrecalentamiento)

Características generales

Tensión de prueba y aislamiento

sin separación galvánica

Modo de montaje

Montaje en guía DIN TH35 o G32 según (EN 60715)

Carcasa

Plástico negro, retardo a la combustión

Rango de temperatura

0...+50 °C

Dimensiones

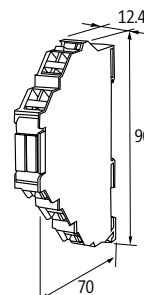
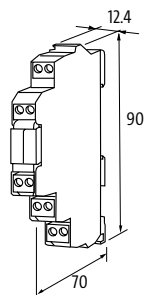

Notas

OPTOACOPLOADORES / SEMICONDUCTORES

Terminal Triac

– Potencial de conmutación cero

Normativas:  

MIRO 6.2

Triac 0.5 A
Bornes de tornillo



MIRO 6.2

Triac 0.5 A
Bornes de muelle



MIRO 6.2

Triac 0.5 A
Bornes de tornillo



MIRO 6.2

Triac 0.5 A
Bornes de muelle



Diagrama de circuito

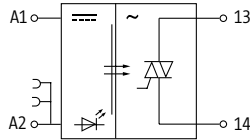

Descripción	Art.No.	Art.No.	Art.No.	Art.No.
5 V DC/6 mA	52551	6652551		
24 V DC/6 mA			52550	6652550

Entrada	
Margen de tensión ON	4...5.5 V DC
Margen de tensión OFF	0..2 V DC
Corriente de mando	6 mA
Indicador LED	LED (ámbar)
Salida	
Tensión de conmutación	24...250 V AC
Corriente por salida	2 mA...0.5 A
Corriente residual (salidas conectadas)	max. 1.5 V AC
Corriente residual (salidas no conectadas)	max. 0.3 mA
Tiempo de conmutación ON/OFF	10/10 ms
Frecuencia de conmutación	max. 20 Hz, según antiparasitario

Características generales	
Tensión de prueba y aislamiento	2.5 kV
Modo de montaje	Montaje en guía DIN (EN 60715)
Carcasa	Plástico negro, retardo a la combustión
Rango de temperatura	-20...+60 °C

Dimensiones

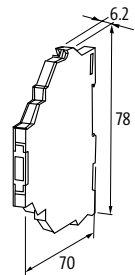
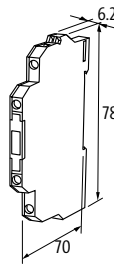
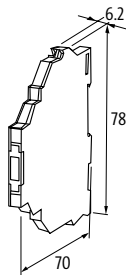
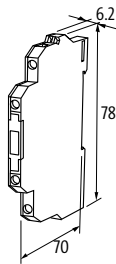

Notas

OPTOACOPLOADORES / SEMICONDUCTORES

Terminal Triac

– Potencial de conmutación cero

MIRO 6.2

Triac 1 A
Bornes de tornillo



MIRO 6.2

Triac 1 A
Bornes de muelle



Diagrama de circuito

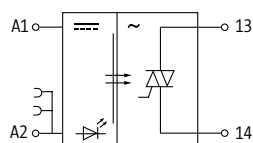

Descripción

24 V DC/9 mA

Art.No.

52571

Art.No.

6652571

Entrada

Margen de tensión ON

12...53 V DC

Margen de tensión OFF

0...3 V DC

Corriente de mando

12 mA (24 V DC)

Indicador LED

LED (ámbar)

Salida

Tensión de conmutación

12...250 V AC

Corriente por salida

10 mA...1 A

Corriente residual (salidas conectadas)

max. 1.5 V AC

Corriente residual (salidas no conectadas)

max. 1 mA

Tiempo de conmutación ON/OFF

10/10 ms

Frecuencia de conmutación

max. 2 Hz, según antiparasitario

Características generales

Tensión de prueba y aislamiento

2.5 kV

Modo de montaje

Montaje en guía DIN (EN 60715)

Carcasa

Plástico negro, retardo a la combustión

Rango de temperatura

0...+60 °C

Dimensiones

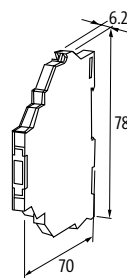
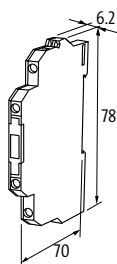

Notas

OPTOACOPLOADORES / SEMICONDUCTORES

Terminal Triac

– Potencial de conmutación cero

Normativas:  

MIRO 6.2

Triac 0.5 A
Bornes de tornillo



MIRO 6.2

Triac 0.5 A
Bornes de muelle



MIRO 6.2

Triac 0.5 A
Bornes de tornillo



MIRO 6.2

Triac 0.5 A
Bornes de muelle



Diagrama de circuito

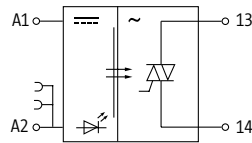

Descripción	Art.No.	Art.No.	Art.No.	Art.No.
110 V AC/DC (95...121 V AC/DC) - 3.5 mA	52556	6652556		
230 V AC - 7 mA			52557	6652557

Entrada		
Margen de tensión ON	70...130 V AC/DC	140...250 V AC
Margen de tensión OFF	0...35 V AC/DC	0...80 V AC
Corriente de mando	3.5 mA	7 mA
Indicador LED	LED (ámbar)	

Salida		
Tensión de conmutación	12...250 V AC	
Corriente por salida	2 mA...0.5 A	
Corriente residual (salidas conectadas)	max. 1.5 V AC	
Corriente residual (salidas no conectadas)	max. 0.3 A	max. 0.3 mA
Tiempo de conmutación ON/OFF	10/10 ms	
Frecuencia de conmutación	max. 20 Hz, según antiparasitario	

Características generales	
Tensión de prueba y aislamiento	2.5 kV
Modo de montaje	Montaje en guía DIN (EN 60715)
Carcasa	Plástico negro, retardo a la combustión
Rango de temperatura	-20...+60 °C

Dimensiones

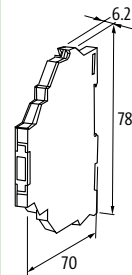
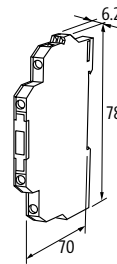
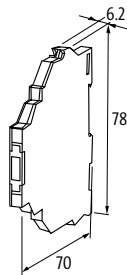
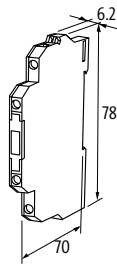

Notas

OPTOACOPLOADORES / SEMICONDUCTORES

Terminal Triac

– Potencial de conmutación cero

MIRO 6.2

Triac 0.5 A
Bornes de tornillo



MIRO 6.2

Triac 0.5 A
Bornes de muelle



Diagrama de circuito

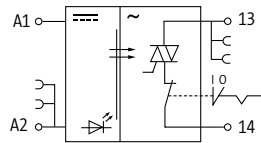

Descripción

24 V DC/7 mA

Art.No.

52561

Art.No.

6652561

Entrada

Margen de tensión ON

10...53 V DC

Margen de tensión OFF

0...5 V DC

Corriente de mando

7 mA

Indicador LED

LED (ámbar)

Salida

Tensión de conmutación

24...250 V AC

Corriente por salida

2 mA...0.5 A

Corriente residual (salidas conectadas)

max. 1.5 V AC

Corriente residual (salidas no conectadas)

max. 0.3 mA

Tiempo de conmutación ON/OFF

10/10 ms

Frecuencia de conmutación

max. 20/1 Hz (resist./ind.)

Características generales

Tensión de prueba y aislamiento

2.5 kV

Modo de montaje

Montaje en guía DIN (EN 60715)

Carcasa

Plástico negro, retardo a la combustión

Rango de temperatura

-20...+60 °C

Dimensiones

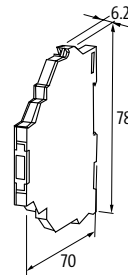
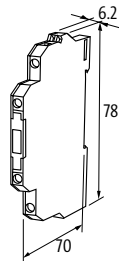

Notas

OPTOACOPADORES / SEMICONDUCTORES

Módulos Triac

- Potencial de conmutación cero
- Bornes de tornillo

AMS

Triac 4 A



Diagrama de circuito

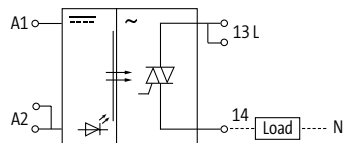

Descripción		Art.No.
24 V DC/10 mA		50034
Entrada		
Margen de tensión ON	10...53 V DC	
Margen de tensión OFF	0...3 V DC	
Corriente de entrada	10 mA	
Indicador LED	LED (rojo)	
Salida		
Tensión de conmutación	24...250 V AC	
Corriente por salida	10 mA...4 A	
Corriente residual (salidas conectadas)	max. 1.4 V AC	
Corriente residual (salidas no conectadas)	max. 10 mA	
Tiempo de conmutación ON/OFF	10/10 ms	
Frecuencia de conmutación	max. 30/5 Hz (resist./ind.)	
Características generales		
Tensión de prueba y aislamiento	6 kV	
Modo de montaje	Montaje en guía DIN TH35 o G32 según (EN 60715)	
Carcasa	Plástico negro, retardo a la combustión	
Rango de temperatura	-20...+60 °C	
Dimensiones		

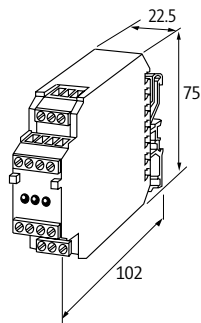

Notas

OPTOACOPADORES / SEMICONDUCTORES

Módulos Triac

– Potencial de conmutación cero

– Bornes de tornillo

AMMS

Triac 1 A



AMMDS

Triac 2 A

con puente de potencial de masa



Diagrama de circuito

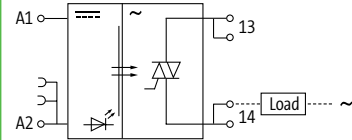
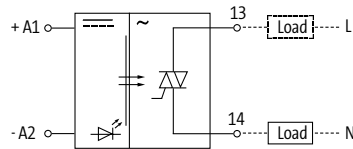

Descripción	Art.No.	Art.No.
24 V DC/6.6 mA	50030	
24 V DC/6 mA		50092
Entrada		
Margen de tensión ON	10...53 V DC	10...35 V DC
Margen de tensión OFF	0...3 V DC	
Corriente de entrada	6.6 mA	6 mA
Indicador LED	LED (rojo)	
Puentes de conexión (incluido)	–	Art.-No. 90960
Salida		
Tensión de conmutación	24...253 V AC	24...280 V AC
Corriente por salida	50 mA...1 A	50 mA...2 A
Corriente residual (salidas conectadas)	max. 1.3 V AC	max. 1 V AC
Corriente residual (salidas no conectadas)	max. 5 mA	max. 2 mA
Tiempo de conmutación ON/OFF	10/10 ms	
Frecuencia de conmutación	max. 20 Hz	max. 20/5 Hz (resist./ind.)
Características generales		
Tensión de prueba y aislamiento	2.5 kV	
Modo de montaje	Montaje en guía DIN TH35 o G32 según (EN 60715)	
Carcasa	Plástico negro, retardo a la combustión	
Rango de temperatura	-20...+60 °C	
Dimensiones		

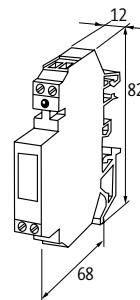
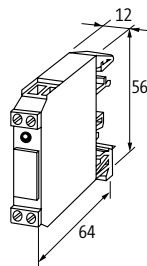

Notas

OPTOACOPADORES / SEMICONDUCTORES

Accesorios de etiquetaje			Art.No.
	Placa de marcaje ACS (KM 5) para automarcaje (9 × 20 mm)		7000-99001-000000
	Placas de etiquetado (KM 4) 5 × 10 mm		90931
	placa de marcaje (KM 6/18) para automarcaje con marcadores ADEMARK		7000-99003-000000
	Placas de etiquetado (KWI 5/15) (88 piezas por placa)		90901
Accesorio de cableado			Art.No.
	Puente de conector potencial max. 50 V/2 A	MIRO	90961
	Puente de conector potencial max. 48 V/2 A	RMM..., RMMD...	90960
	Peine potencial azul 40 polos, espacio 12 mm	RMM..., RMMD...	90970
	10 polos, espacio 6.2 mm	MIRO 6.2 (bornes de tornillo)	90975
	Peine potencial rojo 40 polos, espacio 12 mm	RMM..., RMMD...	90971
	10 polos, espacio 6.2 mm	MIRO 6.2 (bornes de tornillo)	90976
	Terminales de cierre para rail de potencia azul	MIRO 6.2 RMM..., RMMD...	90980
	rojo	MIRO 6.2 RMM..., RMMD...	90982

Accesorio de cableado			Art.No.
	<p>Cadena de cableado 16 polos Cable de conexión izquierdo y derecho aprox. 50 cms; negro; 1 mm²</p>	<p>MIRO (bornes de muelle)</p>	<p>90977</p>



SWITCHES CROSS-LINKING PERFECTO PARA SU APLICACIÓN

- Reduce el proceso de instalación
- Switches para el armario de control IP20, IP50, y el campo IP67
- Diseño compacto y robusto

DESDE SÓLIDAS FUNCIONES BÁSICA A UNA ENORME VARIEDAD FUNCIONAL

Murrelektronik ofrece un amplio portafolio de switches. Los switches no gestionados se utilizan para cubrir de forma fiable funciones básicas con una relación calidad-precio muy interesante. Los switches gestionados Lite ofrecen una amplia gama de funciones y variantes como los switches gestionados PROFINET, perfectamente adecuados a la medida de los ambientes PROFINET.

- Optimización de la flexibilidad de cableado y reducción de la complejidad de la instalación
- Fácil acceso a la comunicación y conexión sencilla a las herramientas de análisis de la red o a los web servers integrados
- Descentralización del nivel de interface directamente en la máquina liberando espacio en el armario de control usando elementos IP67 compactos y robustos

Switches no gestionados



Switches no gestionados

- IP20
- IP50
- IP67

Pág. 1.11.1

Switches gestionados



Switches gestionados Lite

- IP20
- IP67

Pág. 1.11.4



Switches gestionados PROFINET

- IP20
- IP67



Pág. 1.11.6

SWITCHES

Switch no gestionado

TREE 4TX Metal

IP50



TREE 8TX Metal

IP50



TREE 6TX Eco

IP20



TREE 8TX Metal

IP50



Normativas:  UL[®] Listed

Descripción	Art.No.	Art.No.	Art.No.	Art.No.
4 ports	58151			
8 ports		58152		58171
6 ports			58170	
Conexiones				
Bus de campo	4 x RJ45	8 x RJ45	6 x RJ45	8 x RJ45
Alimentación	Borne de muelle enchufable: 0.2...2.5 mm ²		Bornes de tornillo: 0.2...1.5 mm ²	
Datos técnicos				
Voltaje de funcionamiento	2 x 9...48 V DC, redundancy		2 x 9...30 V DC, redundancy	2 x 9...48 V DC, redundancy
Velocidad de transmisión	10/100 Mbit/s full duplex			
Tipos de funcionamiento	Autocrossing Autonegotiation			
Gestión de switch				
Switch Form	Switch no gestionado			
Webserver	no			
VLAN (QoS) IEEE 802.p	sí			
Port Mirroring	no			
Protocolos	no			
Mantenimiento remoto	no			
Contacto de alarma	no			
Diagnóstico				
Estado de la comunicación	vía LED			
Monitoraje - sin voltaje	sí			
Características generales				
Protección	IP50		IP20	IP50
Carcasa	Metal negro		Plástico negro	Metal negro
Modo de montaje	Montaje en guía DIN TH35 (EN 60715)			
Rango de temperatura	-10...+70 °C (temp. de almacenamiento -40...+85 °C)		0...+60 °C (temperatura de almacenamiento -10...+70 °C)	-10...+70 °C (temp. de almacenamiento -40...+85 °C)

Dimensiones

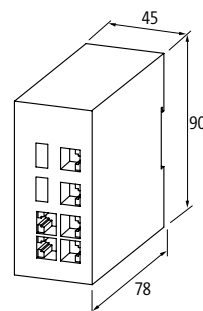
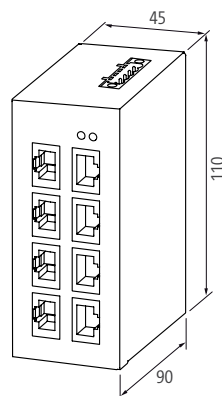
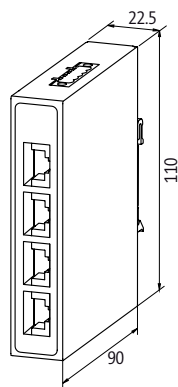

Notas

SWITCHES

Switch no gestionado

TREE 6TX Metal

IP50



TREE 8TX Metal

8 ports Gigabit
IP50



Normativas:  UL US Listed

Descripción	Art.No.	Art.No.
6 ports	58172	
8 ports Gigabit		58173
Conexiones		
Bus de campo	6 × RJ45	8 × RJ45
Alimentación	Bornes de tornillo: 0.2...1.5 mm ²	
Datos técnicos		
Voltaje de funcionamiento	2 × 9...30 V DC, redundancy	2 × 9...48 V DC, redundancy
Velocidad de transmisión	10/100 Mbit/s full duplex	10/100/1 000 Mbit/s full duplex
Tipos de funcionamiento	Autocrossing Autonegotiation	
Gestión de switch		
Switch Form	Switch no gestionado	
Websver	no	
VLAN (QoS) IEEE 802.p	sí	
Port Mirroring	no	
Protocolos	no	
Mantenimiento remoto	no	
Contacto de alarma	no	
Diagnóstico		
Estado de la comunicación	via LED	
Monitoraje - sin voltaje	sí	
Características generales		
Protección	IP50	
Carcasa	Metal negro	
Modo de montaje	Montaje en guía DIN TH35 (EN 60715)	
Rango de temperatura	-10...+70 °C (temp. de almacenamiento -40...+85 °C)	
Dimensiones		

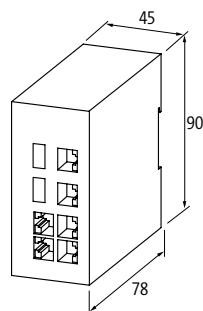

Notas

Switch no gestionado

TREE 4TX IP67 M12

4 × M12 hembra, codificación D
IP67



TREE 8TX IP67 M12

8 × M12 (hembra), codificación D
IP67



Normativas: UL^{us}
Listed

Descripción	Art.No.	Art.No.
4 ports	58160	
8 ports		58161
Conexiones		
Bus de campo	4 × M12 (hembra), codificación D	8 × M12 (hembra), codificación D
Alimentación	1 × M12 (macho), codificado A	
Datos técnicos		
Voltaje de funcionamiento	2 × 18...30 V DC, redundancy	
Velocidad de transmisión	10/100 Mbit/s full duplex	
Tipos de funcionamiento	Autocrossing Autonegotiation	
Gestión de switch		
Switch Form	Switch no gestionado	
Webserver	no	
VLAN (QoS) IEEE 802.p	sí	
Port Mirroring	no	
Protocolos	no	
Mantenimiento remoto	no	
Contacto de alarma	no	
Diagnóstico		
Estado de la comunicación	vía LED	
Monitoraje - sin voltaje	sí	
Características generales		
Protección	IP67	
Carcasa	Aleación de zinc, niquelado mate	
Modo de montaje	Fijación de tornillo de 4 agujeros	
Rango de temperatura	-25...+60 °C (temperatura de almacenamiento -40...+80 °C)	
Dimensiones		

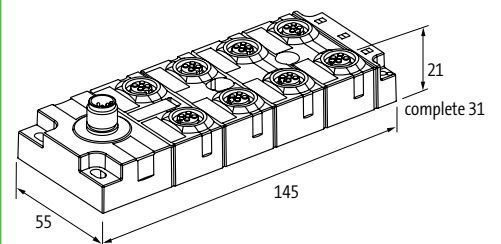
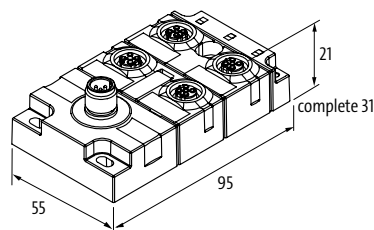

Notas

SWITCHES

Lite - Switch gestionado

TREE M-4TX

IP20



TREE M-6TX

IP20



Descripción	Art.No.	Art.No.
4 ports	58181	
6 ports		58182
Conexiones		
Bus de campo	4 × RJ45	6 × RJ45
Alimentación	Borne de muelle enchufable: 0.2...2.5 mm ²	
Datos técnicos		
Voltaje de funcionamiento	9.5...31.5 V	
Velocidad de transmisión	10/100 Mbit/s full duplex	
Tipos de funcionamiento	Autocrossing Autonegotiation	
Gestión de switch		
Switch Form	Lite - Switch gestionado	
Webserver	HTTP, HTTPS	
VLAN (QoS) IEEE 802.p	sí	
Port Mirroring	DHCP, SNMP (v1, v2c, v3), RSTP, STP	
Protocolos	DHCP, SNMP (v1, v2c, v3), RSTP, STP, LLDP, NTP, RMON, SSH (CLI)	
Mantenimiento remoto	Open VPN	
Contacto de alarma	no	sí
Diagnóstico		
Estado de la comunicación	via LED, LLDP	
Monitoraje - sin voltaje	sí	
Características generales		
Protección	IP20	
Carcasa	Plástico negro	
Modo de montaje	montaje en guía DIN (EN 50022)	
Rango de temperatura	0...+60 °C (temperatura de almacenamiento -40...+85 °C)	

Dimensiones

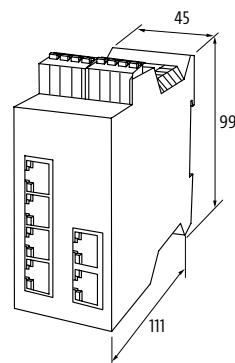
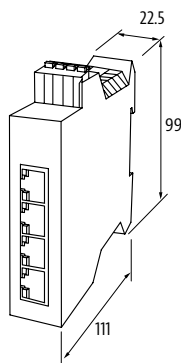

Notas

Lite - Switch gestionado

TREE M-STX-PN IP67

IP67



Descripción		Art.No.
5 ports		58183
Conexiones		
Bus de campo	5 × M12 (hembra), codificación D	
Alimentación	1 × M12 (macho), codificado A	
Datos técnicos		
Voltaje de funcionamiento	9.5...31.5 V	
Velocidad de transmisión	10/100 Mbit/s full duplex	
Tipos de funcionamiento	Autocrossing Autonegotiation	
Gestión de switch		
Switch Form	Lite - Switch gestionado	
Websverer	HTTP, HTTPS	
VLAN (QoS) IEEE 802.p	sí	
Port Mirroring	sí	
Protocolos	DHCP, SNMP (v1, v2c, v3), RSTP, STP, LLDP, NTP, RMON, SSH (CLI)	
Mantenimiento remoto	Open VPN	
Contacto de alarma	no	
Diagnóstico		
Estado de la comunicación	vía LED, LLDP	
Monitoraje - sin voltaje	sí	
Características generales		
Protección	IP67	
Carcasa	Plástico negro	
Modo de montaje	Fijación de tornillo de 3 agujeros	
Rango de temperatura	0...+60 °C (temperatura de almacenamiento -40...+85 °C)	
Dimensiones		

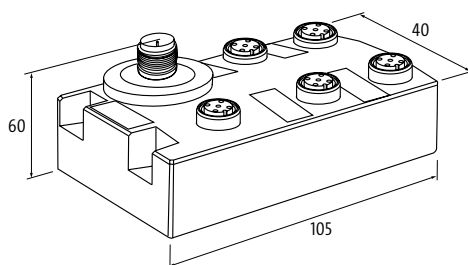

Notas	

SWITCHES

PROFINET - Switch gestionado



TREE M-4TX

PROFINET - Switch gestionado
IP20



TREE M-6TX

PROFINET - Switch gestionado
IP20



Descripción	Art.No.	Art.No.
4 ports	58185	
6 ports		58186
Conexiones		
Bus de campo	4 × RJ45	6 × RJ45
Alimentación	Borne de muelle enchufable: 0.2...2.5 mm ²	
Datos técnicos		
Voltaje de funcionamiento	9.5...31.5 V	
Velocidad de transmisión	10/100 Mbit/s full duplex	
Tipos de funcionamiento	Autocrossing Autonegotiation	
Gestión de switch		
Switch Form	PROFINET - Switch gestionado	
Webserver	HTTP, HTTPS	
VLAN (QoS) IEEE 802.p	sí	
Port Mirroring	sí	
Protocolos	DHCP, SNMP (v1, v2c, v3), RSTP, STP, LLDP, NTP, RMON, SSH (CLI)	
Mantenimiento remoto	Open VPN	
Contacto de alarma	no	sí
PROFINET		
Direccionado	DCP	
FSU (Fast-Start-Up)	no	
Shared Device/Input	no	
Profinet Netload Class	I	
Specification	V2.3, Conformance Class B	
MRP	sí	
Diagnóstico		
Estado de la comunicación	vía LED, LLDP	
Monitoraje - sin voltaje	sí	
Características generales		
Protección	IP20	
Carcasa	Plástico negro	
Modo de montaje	montaje en guía DIN (EN 50022)	
Rango de temperatura	0...+60 °C (temperatura de almacenamiento -40...+85 °C)	
Dimensiones		
Notas		

PROFINET - Switch gestionado



TREE M-STX-PN IP67

PROFINET - Switch gestionado
IP67



Descripción		Art.No.
5 ports		58184
Conexiones		
Bus de campo	5 × M12 (hembra), codificación D	
Alimentación	1 × M12 (macho), codificado A	
Datos técnicos		
Voltaje de funcionamiento	9.5...31.5 V	
Velocidad de transmisión	10/100 Mbit/s full duplex	
Tipos de funcionamiento	Autocrossing Autonegotiation	
Gestión de switch		
Switch Form	PROFINET - Switch gestionado	
Webserver	HTTP, HTTPS	
VLAN (QoS) IEEE 802.p	sí	
Port Mirroring	sí	
Protocolos	DHCP, SNMP (v1, v2c, v3), RSTP, STP, LLDP, NTP, RMON, SSH (CLI)	
Mantenimiento remoto	Open VPN	
Contacto de alarma	no	
PROFINET		
Direccionado	DCP	
FSU (Fast-Start-Up)	no	
Shared Device/Input	no	
Profinet Netload Class	I	
Specification	V2.3, Conformance Class B	
MRP	sí	
Diagnóstico		
Estado de la comunicación	vía LED, LLDP	
Monitoraje - sin voltaje	sí	
Características generales		
Protección	IP67	
Carcasa	Plástico negro	
Modo de montaje	Fijación de tornillo de 3 agujeros	
Rango de temperatura	0...+60 °C (temperatura de almacenamiento -40...+85 °C)	
Dimensiones		
Notas		

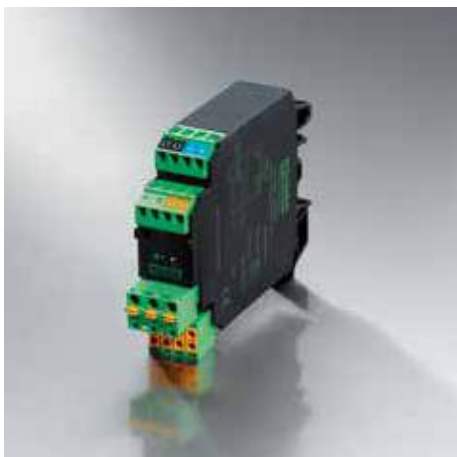

TECNOLOGÍA ACTIVA DE INTERFACE ANALÓGICA Y DIGITAL

- Las salidas y relés están protegidos contra cortocircuitos
- Display LED
- Montaje en carril DIN

CONVIERTE VALORES MEDIDOS EN SEÑALES

Mientras se realizan mediciones, se colocan o comprueban los sistemas, debe controlarse el estado de la máquina o del sistema. Los valores resultantes deben convertirse en señales digitales o estándar (0...20 mA, 4...20 mA o 0...10 V) de manera que los PLCs y controles puedan procesarlos.

Murrelektronik ofrece una amplia gama de módulos interfaces inteligentes con separación galvánica que posibilitan la conversión o recepción de la señal.

Tecnología Activa de Interface



Convertidores

Convertidores AD/DA, convertidores analógicos, convertidores de frecuencia, convertidores U/I

Consulte la gama total de este producto en nuestra tienda online



Temporizadores

MIRO 6.2 Timer

Consulte la gama total de este producto en nuestra tienda online



Módulos de comparación

MAK

Consulte la gama total de este producto en nuestra tienda online



Convertidor de temperatura

MTW

Consulte la gama total de este producto en nuestra tienda online



Más

Rectificador de frenado, Desmagnetizador

Consulte la gama total de este producto en nuestra tienda online



TECNOLOGÍA PASIVA DE INTERFACE MÓDULOS DE INTERFACE

- Bornes de tornillo o cepo
- Displays LED
- Montaje en carril DIN

PARA CUALQUIER APLICACIÓN

Los módulos de interface de Murrelektronik realizan las conexiones entre los controles y el campo.

Llevar a cabo 3 funciones principales en el sistema:

- Transferencia de la señal de la máquina al control
- Transferencia de la señal dentro de la máquina o control
- Cableado fácil en los sistemas de control

Murrelektronik destaca por crear innovaciones constantes en el campo del interface. Sus módulos de interface están dotados con diferentes y robustos enchufes como los conectores SUB-D o conectores de cable plano para señales potentes o transferencia de potencia.

Son extremadamente compactos. Los módulos estándar cuentan con etiquetaje individual y displays integrados.

Módulos Interface



Con conexión de cable plano
UFL

*Consulte la gama total de este producto en
nuestra tienda online*



Con conector SUB-D
UG SUB, SV

*Consulte la gama total de este producto en
nuestra tienda online*



Con terminales enchufables
LUGS, PKB

*Consulte la gama total de este producto en
nuestra tienda online*

SOPORTES EUROCARD / MÓDULOS DE CONTROL

- Aplicaciones flexibles
- Módulos compactos
- Conexiones con hasta 96 polos

LA TECNOLOGÍA DE CONTROL IDEAL PARA SU ARMARIO

Varios circuitos electrónicos se insertan en Eurocards de 100×160 mm y colocadas en un sistema modular de 19". Los soportes Eurocard de Murrelektronik están diseñados para el montaje de Eurocards en carril DIN dentro del armario de control.

En los sistemas de control se utilizan unidades que requieren señales de control analógicas (0...10 V DC). Esto es fácil y barato de conseguir con los módulos potenciómetros MPOT perfectamente diseñados, que solucionan sus problemas de ajustes. Los módulos de diodo de las series MKS están diseñados para aplicaciones de separación e interferencia. Los indicadores LED están disponibles en diámetros de 3,5 y 10 mm. Su diseño compacto los hace perfectos para su instalación en paneles frontales o en sinópticos de procesos.

Soportes Eurocard



SKT

Consulte la gama total de este producto en nuestra tienda online



SKP

Consulte la gama total de este producto en nuestra tienda online

Módulos de Control



Potenciómetros
MPOT

Consulte la gama total de este producto en nuestra tienda online



Módulos de diodo
MKS-D, MKS-LDP, MKS-BCD

Consulte la gama total de este producto en nuestra tienda online



Módulos de montaje
MKS-M, ML 14, MP

Consulte la gama total de este producto en nuestra tienda online



2

INTERFACES

2

INTERFACES

Interfaces Panelables	2.1	
Interfaces en el Armario de Control / Sistema de Entrada de Cables	2.2	
Interfaces Híbrido de Bus de Campo	<i>Consulte la gama total de este producto en nuestra tienda online</i>	2.3
Luminarias LED	2.4	
Aparatos de Control	2.5	
Sistemas Modulares de Conexión (Modlink Vario)	2.6	
Conectores Heavy Duty (Modlink Heavy)	2.7	



MODLINK MSDD INTERFACES PANELABLES

- Para tareas de servicio
- Protección IP65; Clasificación UL tipo 4, 4x, 12, 13
- Conexiones modulares

DISEÑE SU PROPIO ARTÍCULO – CON NUESTRAS REFERENCIAS

Los números de referencia le ayudan a determinar si está pidiendo enchufes, placas de conexión, marcos individuales o sets. Encontrará los números de referencia en las páginas siguientes. Tanto módulos como sets pueden pedirse en cantidades de 1 o más unidades.

EL SET

La referencia del set se compone de A, B, C y D.

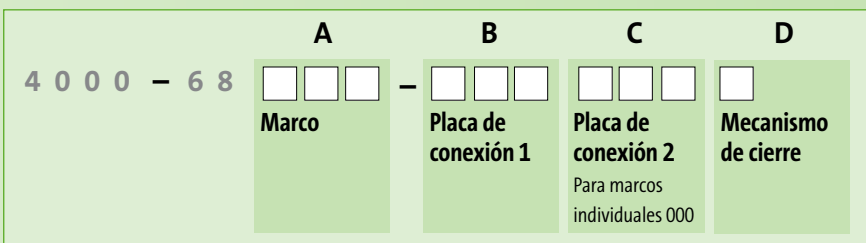

Seleccione primero sus complementos:

- Conjunto A:** Marco (por ejemplo, marco doble transparente 4000-68522-000 0001)
- Conjunto B:** Placa de conexión 1 (por ejemplo, 4000-68000-001 0000 Alemania (VDE) gris)
- Conjunto C:** Placa de conexión 2 (por ejemplo, 4000-68000-091 0000 para 2x RJ45 + 2x USB)
- Conjunto D:** Mecan. de cierre (por ejemplo, llave de paletón doble de 3 mm 4000-68522-000 0001)

La referencia para este set sería:

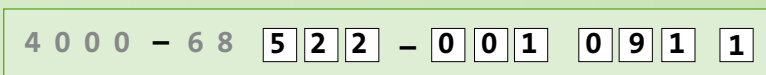

Interfaces panelables Modlink MSDD

Marcos

- Individuales y dobles

Pág. 2.1.1

Placas de conexión

- Placas de alimentación
- Placas de conexión de datos

Pág. 2.1.2

Conectores empotrables

- USB
- RJ45







Pág. 2.1.14







Interfaces panelables Modlink MSDD

Consulte la gama total de este producto en nuestra tienda online

Marcos (plástico)			Art.No.
	1 vía, transparente	cURus	
	Marco plástico, PA negro Tapa: plástico, PC transparente	Cierre: paletón doble 3 mm con pestaña giratoria enchufable	4000-68512-0000001
	Marco plástico, PA negro Tapa: plástico, PC transparente	Cierre: Daimler	4000-68512-0000003
	1 vía, metálico	cURus	
	Marco plástico, PA negro Tapa: plástico, ABS gris	Cierre: paletón doble 3 mm con pestaña giratoria enchufable	4000-68513-0000001
	Marco plástico, PA negro Tapa: plástico, ABS gris	Cierre: Daimler	4000-68513-0000003
	1 vía gris	cURus	
	Marco plástico, PA negro Tapa: plástico, PBT gris	Cierre: paletón doble 3 mm con pestaña giratoria enchufable	4000-68514-0000001
	Marco plástico, PA negro Tapa: plástico, PBT gris	Cierre: Daimler	4000-68514-0000003
	2 vías, transparente	cURus	
	Marco plástico, PA negro Tapa: plástico, PC transparente	Cierre: paletón doble 3 mm con pestaña giratoria enchufable	4000-68522-0000001
	Marco plástico, PA negro Tapa: plástico, PC transparente	Cierre: Daimler	4000-68522-0000003
	2 vías, metálico	cURus	
	Marco plástico, PA negro Tapa: plástico, ABS gris	Cierre: paletón doble 3 mm con pestaña giratoria enchufable	4000-68523-0000001
	Marco plástico, PA negro Tapa: plástico, ABS gris	Cierre: Daimler	4000-68523-0000003
	2 vías gris	cURus	
	Marco plástico, PA negro Tapa: plástico, PBT gris	Cierre: paletón doble 3 mm con pestaña giratoria enchufable	4000-68524-0000001
	Marco plástico, PA negro Tapa: plástico, PBT gris	Cierre: Daimler	4000-68524-0000003







INTERFACES PANELABLES

Enchufes con protección de contacto			Art.No.
	<p>Alemania (VDE) blanco Bornes de tornillo: max. 6 mm² Voltaje de funcionamiento: 250 V AC Corriente de trabajo: 16 A</p>	LED (ámbar)	4000-68000-0010000
	<p>Alemania (VDE) blanco Bornes de muelle: max. 2.5 mm² (AWG 14) Voltaje de funcionamiento: 250 V AC Corriente de trabajo: 16 A</p>		4000-68000-0160000
	<p>Alemania (VDE) amarillo Bornes de tornillo: max. 6 mm² Voltaje de funcionamiento: 250 V AC Corriente de trabajo: 16 A</p>		4000-68000-0020000
	<p>Francia (UTE-NF) gris Bornes de tornillo: max. 6 mm² Voltaje de funcionamiento: 250 V AC Corriente de trabajo: 16 A</p>	LED (ámbar)	4000-68000-0050000
	<p>Francia (UTE-NF) blanco Bornes de tornillo: max. 2 x 4 mm² (AWG 12) Voltaje de funcionamiento: 250 V AC Corriente de trabajo: 16 A</p>		4000-68000-3010000
	<p>USA (NEMA 5-15) blanco Bornes de tornillo: max. 2.5 mm² (AWG 14) Voltaje de funcionamiento: 125 V AC Corriente de trabajo: 15 A</p>	cURus	4000-68000-3240000
	<p>USA (2 x NEMA-GFCI 5-15) Bornes de tornillo: max. 2.5 mm² (AWG 14) Voltaje de funcionamiento: 125 V AC Corriente de trabajo: 15 A</p>	cURus	4000-68000-3220000







Enchufes con protección de contacto			Art.No.
	<p>USA (2 x NEMA-GFCI 5-20) Bornes de tornillo: max. 6 mm² Voltaje de funcionamiento: 125 V AC Corriente de trabajo: max. 20 A por enchufe</p>	<p>cURus</p>	<p>4000-68000-3280000</p>
	<p>Inglaterra (BS) Bornes de tornillo: max. 4 mm² Voltaje de funcionamiento: 250 V AC Corriente de trabajo: max. 13 A</p>	<p>con protección al contacto</p>	<p>4000-68000-0060000</p>
	<p>Inglaterra (BS) naranja Bornes de tornillo: max. 4 mm² Voltaje de funcionamiento: 250 V AC Corriente de trabajo: max. 13 A</p>		<p>4000-68000-0190000</p>
	<p>Italia (CEI 23-16) Bornes de tornillo: max. 2.5 mm² (AWG 14) Voltaje de funcionamiento: 250 V AC Corriente de trabajo: 16 A</p>	<p>Doble</p>	<p>4000-68000-0070000</p>
	<p>Italia (CEI 23-16) Bornes de tornillo: max. 2.5 mm² (AWG 14) Voltaje de funcionamiento: 250 V AC Corriente de trabajo: 16 A</p>		<p>4000-68000-0180000</p>
	<p>Dinamarca Bornes de muelle: max. 2.5 mm² (AWG 14) Voltaje de funcionamiento: 250 V AC Corriente de trabajo: max. 10 A</p>		<p>4000-68000-0170000</p>
	<p>Suiza Bornes de muelle: max. 1.5 mm² (AWG 16) Voltaje de funcionamiento: 250 V AC Corriente de trabajo: max. 10 A</p>		<p>4000-68000-0120000</p>







INTERFACES PANELABLES

Enchufes con protección de contacto		Art.No.
	<p>Australia</p> <p>Bornes de tornillo: max. 2.5 mm² (AWG 14) Voltaje de funcionamiento: 250 V AC Corriente de trabajo: max. 10 A</p>	4000-68000-0090000
	<p>India (IS 1293)</p> <p>Bornes de tornillo: max. 4 mm² Voltaje de funcionamiento: 240 V AC Corriente de trabajo: max. 5 A</p>	4000-68000-3210000
	<p>China (CCC)</p> <p>Bornes de tornillo: max. 4 mm² Voltaje de funcionamiento: 250 V AC Corriente de trabajo: max. 10 A</p>	4000-68000-3250000
	<p>Brasil</p> <p>Bornes de tornillo: max. 2.5 mm² (AWG 14) Voltaje de funcionamiento: 250 V AC Corriente de trabajo: max. 10 A</p>	Doble 4000-68000-3290000
	<p>Brasil</p> <p>Bornes de tornillo: max. 2.5 mm² (AWG 14) Voltaje de funcionamiento: 250 V AC Corriente de trabajo: max. 10 A</p>	Individual 4000-68000-3310000







Cable de datos			Art.No.
	<p>SUB-D15 HD; RJ45; USB; USB (forma A) 1 × SUB-D15 HD (macho/hembra) VGA 1 × RJ45, 8 polos metal, CAT5e (hembra/hembra) 2 × USB (hembra/hembra) forma A</p>	<p>cURus apantallado</p>	<p>4000-68000-1040000</p>
	<p>RJ45, RJ45, USB (forma A) 2 × RJ45, 8 polos metal, CAT5e (hembra/hembra) 1 × USB (hembra/hembra) forma A</p>	<p>cURus apantallado</p>	<p>4000-68000-0940000</p>
	<p>RJ45; USB (forma A); DVI 1 × RJ45, 8 polos metal, CAT5e (hembra/hembra) 1 × USB (hembra/hembra) forma A 1 × DVI (hembra/hembra)</p>		<p>4000-68000-0820000</p>
	<p>RJ45; RJ45; USB; USB (forma A) 2 × RJ45, 8 polos metal, CAT5e (hembra/hembra) 2 × USB (hembra/hembra/0.7 m cable) forma A</p>	<p>apantallado</p>	<p>4000-68000-0990000</p>
	<p>RJ45; RJ12; USB; USB (forma A) 1 × RJ45, 8 polos metal, CAT5e (hembra/hembra) 1 × RJ12, 6 polos, plástico 2 × USB (hembra/hembra) forma A</p>	<p>cURus apantallado</p>	<p>4000-68000-0910000</p>
	<p>RJ45; USB; USB (forma A) 1 × RJ45, 8 polos metal, CAT5e (hembra/hembra) 2 × USB (hembra/hembra) forma A</p>	<p>apantallado</p>	<p>4000-68000-0960000</p>
	<p>RJ45; RJ45; USB; USB (forma A) 2 × RJ45, 8 polos metal, CAT5e (hembra/hembra) 2 × USB (hembra/hembra) forma A</p>	<p>apantallado</p>	<p>4000-68000-0970000</p>







INTERFACES PANELABLES

Cable de datos			Art.No.
	RJ45; SUB-D9; SUB-D9 1 × RJ45, 8 polos metal, CAT5e (hembra/hembra) 1 × SUB-D9 (hembra/hembra) 1 × SUB-D9 (hembra/hembra)	cURus	4000-68000-1110000
	RJ45; RJ45 2 × RJ45, 8 polos metal, CAT5e (hembra/hembra)	cURus apantallado	4000-68000-1200000
	RJ45 1 × RJ45, 8 polos metal, CAT5e (hembra/hembra) 1 × SUB-D9 (conector ciego)	cURus	4000-68000-1210000
	RJ45; RJ45; RJ45; RJ45 4 × RJ45, 8 polos metal, CAT5e (hembra/hembra)	apantallado	4000-68000-1220000
	USB (forma A); RJ45 1 × USB (hembra/hembra) forma A 1 × RJ45, 8 polos metal, CAT5e (hembra/hembra)	cURus apantallado	4000-68000-1310000
	RJ45; SUB-D9 1 × RJ45, 8 polos metal, CAT5e (hembra/hembra) 1 × SUB-D9 (hembra/hembra)	cURus apantallado	4000-68000-1410000
	SUB-D9; RJ45; USB (forma A) 1 × SUB-D9 (hembra/hembra) 1 × RJ45, 8 polos metal, CAT5e (hembra/hembra) 1 × USB (macho/macho/cable 0.7 m), forma A	apantallado	4000-68000-1420000

Cable de datos			Art.No.
	<p>RJ45; USB (forma A); SUB-D9 1 × RJ45, 8 polos metal, CAT5e (hembra/hembra) 1 × USB (hembra/hembra) forma A 1 × SUB-D9 (macho/hembra)</p>	<p>cURus apantallado</p>	<p>4000-68000-1430000</p>
	<p>RJ45; USB (forma A); SUB-D9 1 × RJ45, 8 polos metal, CAT5e (hembra/hembra) 1 × USB (hembra/hembra) forma A 1 × SUB-D9 (hembra/hembra)</p>	<p>cURus apantallado</p>	<p>4000-68000-1440000</p>
	<p>RJ45; RJ45; SUB-D9 2 × RJ45, 8 polos metal, CAT5e (hembra/hembra) 1 × SUB-D9 (macho/hembra)</p>	<p>apantallado</p>	<p>4000-68000-1620000</p>
	<p>RJ45; SUB-D9; SUB-D25 1 × RJ45, 8 polos metal, CAT5e (hembra/hembra) 1 × SUB-D9 (macho/hembra) 1 × SUB-D25 (macho/hembra)</p>	<p>cURus</p>	<p>4000-68000-1700000</p>
	<p>BNC; RJ45; SUB-D9 1 × BNC (hembra/hembra) 1 × RJ45, 8 polos metal, CAT5e (hembra/hembra) 1 × SUB-D9 (macho/hembra)</p>	<p>apantallado</p>	<p>4000-68000-1800000</p>
	<p>BNC; RJ45; SUB-D9 1 × BNC (hembra/hembra) 1 × RJ45, 8 polos metal, CAT5e (hembra/hembra) 1 × SUB-D9 (hembra/hembra)</p>		<p>4000-68000-1810000</p>
	<p>USB (forma A); SUB-D925; RJ45 1 × USB (hembra/hembra) forma A 1 × SUB-D25 (macho/hembra) 1 × RJ45, 8 polos metal, CAT5e (hembra/hembra)</p>	<p>cURus apantallado</p>	<p>4000-68000-1450000</p>

INTERFACES PANELABLES

Cable de datos			Art.No.
	USB (forma A); RJ45 1 × USB (macho/macho/cable 0.7 m), forma A 1 × RJ45, 8 polos metal, CAT5e (hembra/hembra)	apantallado	4000-68000-1300000
	USB (forma A); SUB-D9; RJ45 1 × USB (macho/macho/cable 0.7 m), forma A 1 × SUB-D9 (macho/hembra) 1 × RJ45, 8 polos metal, CAT5e (hembra/hembra)	apantallado	4000-68000-1400000
	USB; USB (forma A) 2 × USB (hembra/hembra/0.7 m cable) forma A	apantallado	4000-68000-0900000
	USB (forma A) 1 × USB (hembra/hembra) forma A	cURus apantallado	4000-68000-0920000
	USB (forma A) ; USB (forma A) 2 × USB (hembra/hembra) forma A	cURus apantallado	4000-68000-0930000
	USB; USB; USB; USB (forma A) 4 × USB (hembra/hembra) forma A		4000-68000-0950000
	USB (forma A); DVI 2 × USB (hembra/hembra) forma A 1 × DVI (hembra/hembra)		4000-68000-1280000

Combinaciones			Art.No.
	Alemania (VDE) 1 × Alemania (VDE) blanco 2 × datos recorte	Bornes de muelle: max. 2 × 2.5 mm ² (AWG 14) Voltaje de funcionamiento: 250 V AC Corriente de trabajo: 16 A apantallado	4000-68000-4500000
	Alemania (VDE) blanco; RJ45 1 × Alemania (VDE) blanco 1 × RJ45, 8 polos metal, CAT6A (hembra/hembra) 1 × datos recorte	Bornes de muelle: max. 2 × 2.5 mm ² (AWG 14) Voltaje de funcionamiento: 250 V AC Corriente de trabajo: 16 A apantallado	4000-68000-4500001
	Alemania (VDE) blanco; RJ45 1 × Alemania (VDE) blanco 2 × RJ45, 8 polos metal, CAT6A (hembra/hembra)	Bornes de muelle: max. 2 × 2.5 mm ² (AWG 14) Voltaje de funcionamiento: 250 V AC Corriente de trabajo: 16 A apantallado	4000-68000-4500004
	Alemania (VDE) naranja; RJ45 1 × Alemania (VDE) naranja 1 × RJ45, 8 polos metal, CAT6A (hembra/hembra) 1 × datos recorte	Bornes de muelle: max. 2 × 2.5 mm ² (AWG 14) Voltaje de funcionamiento: 250 V AC Corriente de trabajo: 16 A apantallado	4000-68000-4620001
	Francia (UTE-NF); RJ45 1 × Francia (UTE-NF) blanco 1 × RJ45, 8 polos metal, CAT6A (hembra/hembra) 1 × datos recorte	Bornes de tornillo: max. 2 × 4 mm ² (AWG 12) Voltaje de funcionamiento: 250 V AC Corriente de trabajo: 16 A apantallado	4000-68000-4510001
	Francia (UTE-NF) 1 × Francia (UTE-NF) blanco 2 × datos recorte	Bornes de tornillo: max. 2 × 4 mm ² (AWG 12) Voltaje de funcionamiento: 250 V AC Corriente de trabajo: 16 A apantallado	4000-68000-4510000
	USA (NEMA 5-15); RJ45; USB (forma A) 1 × NEMA 5-15 (conexión soldada enchufable) 1 × RJ45, 8 polos metal, CAT5e (hembra/hembra) 1 × USB (hembra/hembra) forma A	cURus	4000-68000-4030000

INTERFACES PANELABLES









Combinaciones			Art.No.
	<p>USA (NEMA 5-15); RJ45 1 × NEMA 5-15 (conexión soldada enchufable) 1 × RJ45, 8 polos metal, CAT5e (hembra/hembra)</p>	<p>cURus</p>	<p>4000-68000-4040000</p>
	<p>Inglaterra (BS) 1 × Gran Bretaña (BS) 2 × datos recorte</p>	<p>Bornes de tornillo: max. 2 × 4 mm² (AWG 12) Voltaje de funcionamiento: 250 V AC Corriente de trabajo: max. 13 A apantallado</p>	<p>4000-68000-4520000</p>
	<p>Gran Bretaña (BS); RJ45 1 × Gran Bretaña (BS) 1 × RJ45, 8 polos metal, CAT6A (hembra/hembra) 1 × datos recorte</p>	<p>Bornes de tornillo: max. 2 × 4 mm² (AWG 12) Voltaje de funcionamiento: 250 V AC Corriente de trabajo: max. 13 A apantallado</p>	<p>4000-68000-4520001</p>
	<p>Italia (CEI 23-16) 1 × Italia (CEI 23-16) 2 × datos recorte</p>	<p>Bornes de tornillo: max. 2 × 4 mm² (AWG 12) Voltaje de funcionamiento: 250 V AC Corriente de trabajo: 16 A apantallado</p>	<p>4000-68000-4530000</p>
	<p>Italia (CEI 23-16); RJ45 1 × Italia (CEI 23-16) 1 × RJ45, 8 polos metal, CAT6A (hembra/hembra) 1 × datos recorte</p>	<p>Bornes de tornillo: max. 2 × 4 mm² (AWG 12) Voltaje de funcionamiento: 250 V AC Corriente de trabajo: 16 A apantallado</p>	<p>4000-68000-4530001</p>
	<p>Italia (CEI 23-16); SUB-D9 1 × Italia (CEI 23-16) 1 × SUB-D9 (macho/hembra) 1 × SUB-D9 recorte</p>	<p>Bornes de tornillo: max. 2 × 4 mm² (AWG 12) Voltaje de funcionamiento: 250 V AC Corriente de trabajo: 16 A apantallado</p>	<p>4000-68000-4530004</p>
	<p>Dinamarca 1 × Dinamarca (blanco) 2 × datos recorte</p>	<p>Bornes de muelle: max. 2 × 2.5 mm² (AWG 14) Voltaje de funcionamiento: 250 V AC Corriente de trabajo: max. 13 A apantallado</p>	<p>4000-68000-4550000</p>

Combinaciones			Art.No.
	Dinamarca 1 × Dinamarca (blanco) 1 × RJ45, 8 polos metal, CAT6A (hembra/hembra) 1 × datos recorte	Bornes de muelle: max. 2 × 2.5 mm ² (AWG 14) Voltaje de funcionamiento: 250 V AC Corriente de trabajo: max. 13 A apantallado	4000-68000-4550001
	Suiza 1 × Suiza 2 × datos recorte	Bornes de muelle: max. 2 × 1.5 mm ² (AWG 16) Voltaje de funcionamiento: 250 V AC Corriente de trabajo: max. 10 A apantallado	4000-68000-4540000
	Suiza; RJ45 1 × Suiza 1 × RJ45, 8 polos metal, CAT6A (hembra/hembra) 1 × datos recorte	Bornes de muelle: max. 2 × 1.5 mm ² (AWG 16) Voltaje de funcionamiento: 250 V AC Corriente de trabajo: max. 10 A apantallado	4000-68000-4540001
	India (IS 1293) 1 × India (blanco) 2 × datos recorte	Bornes de tornillo: max. 2 × 1.5 mm ² (AWG 16) Voltaje de funcionamiento: 240 V AC Corriente de trabajo: max. 5 A apantallado	4000-68000-4570000
	India (IS 1293); RJ45 1 × India (blanco) 1 × RJ45, 8 polos metal, CAT6A (hembra/hembra) 1 × datos recorte	Bornes de tornillo: max. 2 × 1.5 mm ² (AWG 16) Voltaje de funcionamiento: 240 V AC Corriente de trabajo: max. 5 A apantallado	4000-68000-4570001
	China (CCC) 1 × China (Blanco) 2 × datos recorte	Bornes de tornillo: max. 2 × 4 mm ² (AWG 12) Voltaje de funcionamiento: 250 V AC Corriente de trabajo: max. 10 A apantallado	4000-68000-4580000
	China (CCC); RJ45 1 × China (Blanco) 1 × RJ45, 8 polos metal, CAT6A (hembra/hembra) 1 × datos recorte	Bornes de tornillo: max. 2 × 4 mm ² (AWG 12) Voltaje de funcionamiento: 250 V AC Corriente de trabajo: max. 10 A apantallado	4000-68000-4580001



INTERFACES PANELABLES

Combinaciones			Art.No.
	<p>Brasil</p> <p>1 × Brasil 4 × datos recorte</p>	<p>Bornes de tornillo: max. 2 × 1.5 mm² (AWG 16) Voltaje de funcionamiento: 250 V AC Corriente de trabajo: max. 10 A</p>	<p>4000-68000-4610000</p>
	<p>Brasil; RJ45</p> <p>1 × Brasil 1 × RJ45, 8 polos metal, CAT6A (hembra/hembra) 3 × datos recorte</p>	<p>Bornes de tornillo: max. 2 × 1.5 mm² (AWG 16) Voltaje de funcionamiento: 250 V AC Corriente de trabajo: max. 10 A apantallado</p>	<p>4000-68000-4610001</p>
	<p>Brasil; SUB-D9</p> <p>1 × Brasil 1 × SUB-D9 (macho/hembra) 1 × SUB-D9 recorte</p>	<p>Bornes de tornillo: max. 2 × 1.5 mm² (AWG 16) Voltaje de funcionamiento: 250 V AC Corriente de trabajo: max. 10 A apantallado</p>	<p>4000-68000-4610004</p>
	<p>Alemania (VDE); RJ45; FI</p> <p>1 × VDE 1 × RJ45, 8 polos metal, CAT5e (hembra/hembra) 1 × FI recorte</p>		<p>4000-68000-4300001</p>
	<p>Alemania (VDE) amarillo; RJ45; FI</p> <p>1 × VDE amarillo 1 × RJ45, 8 polos metal, CAT5e (hembra/hembra) 1 × FI recorte</p>		<p>4000-68000-4390001</p>
	<p>Francia (UTE-NF); RJ45; FI</p> <p>1 × Francia (UTE-NF) blanco 1 × RJ45, 8 polos metal, CAT5e (hembra/hembra) 1 × FI recorte</p>		<p>4000-68000-4310001</p>
	<p>USA (2 × NEMA-GFCI 5-15); RJ45; USB (forma A); Fusible</p> <p>2 × NEMA-GFCI 5-15 (bornes de tornillo) 1 × RJ45, 8 polos metal, CAT5e (hembra/hembra) 1 × USB (hembra/hembra) forma A 1 × fusible (3 A)</p>	<p>cURus con protección al contacto</p>	<p>4000-68000-4100000</p>

INTERFACES PANELABLES

Combinaciones			Art.No.
	USA (2 × NEMA-GFCI 5-15); RJ45; Fusible 2 × NEMA-GFCI 5-15 (bornes de tornillo) 1 × RJ45, 8 polos metal, CAT5e (hembra/hembra) 1 × fusible (3 A)	cURus con protección al contacto	4000-68000-4110000
	USA (2 × NEMA-GFCI 5-15); RJ45; RJ45; Fusible 2 × NEMA-GFCI 5-15 (bornes de tornillo) 2 × RJ45, 8 polos metal, CAT5e (hembra/hembra) 1 × fusible (3 A)	cURus con protección al contacto	4000-68000-4120000
	USA (2 × NEMA-GFCI 5-15); RJ45; SUB-D9; Fusible 2 × NEMA-GFCI 5-15 (bornes de tornillo) 1 × RJ45, 8 polos metal, CAT5e (hembra/hembra) 1 × SUB-D9 (macho/hembra) 1 × fusible (3 A)	cURus con protección al contacto	4000-68000-4130000
	USA (2 × NEMA-GFCI 5-15); Fusible 2 × NEMA-GFCI 5-15 (bornes de tornillo) 1 × fusible (3 A)	cURus con protección al contacto	4000-68000-4140000
	Gran Bretaña (BS); RJ45; FI 1 × Gran Bretaña (BS) 1 × RJ45, 8 polos metal, CAT5e (hembra/hembra) 1 × FI recorte		4000-68000-4320001
	Italia (CEI 23-16); RJ45; FI 1 × Italia (CEI 23-16) 1 × RJ45, 8 polos metal, CAT5e (hembra/hembra) 1 × FI recorte		4000-68000-4330001
	Suiza; RJ45; FI 1 × Suiza 1 × RJ45, 8 polos metal, CAT5e (hembra/hembra) 1 × FI recorte		4000-68000-4340001
	Australia; RJ45; FI recorte 1 × Australia 1 × RJ45, 8 polos metal, CAT5e (hembra/hembra) 1 × FI recorte		4000-68000-4360001

INTERFACES PANELABLES

Pasamuros			Art.No.
	Pasamuro 1 × RJ45, 8 polos metal, CAT5e (hembra/hembra)	cULus	4000-73000-0010000
	Pasamuro 1 × USB 3.0 (hembra/macho) forma A, cable 0.6 m 1 × USB 3.0 (hembra/macho) forma A, cable 1.0m 1 × USB 3.0 (hembra/hembra) forma A, cable 1.5m 1 × USB 3.0 (hembra/hembra) forma A, cable 2.0 m	cULus cULus cULus cULus	4000-73000-0150000 4000-73000-0160000 4000-73000-0170000 4000-73000-0180000

Accesorios de conexión			Art.No.
	Gender Changer RJ45 (hembra/hembra)	cURus	4000-68000-9040010
	Gender Changer RJ12; (hembra/hembra)		4000-68000-9040011
	Gender Changer RJ45 (hembra/hembra) Fundición de zinc, niquelado	cURus	4000-68000-9040012
	Gender Changer USB (forma A) 3.0 (hembra/hembra)		4000-68000-9040022
	Gender Changer SUB-D9 (hembra/hembra)	cURus	4000-68000-9040030
	SUB-D9 (hembra/macho)	cURus	4000-68000-9040031
	Gender Changer SUB-D9 (macho/macho)	cURus	4000-68000-9040032
	Gender Changer SUB-D15 (hembra/macho)	cURus	4000-68000-9040040
	SUB-D15 (hembra/hembra)	cURus	4000-68000-9040041
	Gender Changer SUB-D15 (macho/macho)	cURus	4000-68000-9040042
	Gender Changer SUB-D15 HD (hembra/macho) VGA	cURus	4000-68000-9040045

INTERFACES PANELABLES

Accesorios de conexión			Art.No.
	Gender Changer		
	SUB-D25 (hembra/hembra)	cURus	4000-68000-9040050
	SUB-D25 (hembra/macho)	cURus	4000-68000-9040051
	Cables		
	SUB-D9 (macho/macho); 2 m	apantallado	4000-68000-9030010
	SUB-D9 (macho/macho); 5 m	apantallado	4000-68000-9030011
	SUB-D9 (hembra/macho); 2 m	apantallado	4000-68000-9030020
	SUB-D9 (hembra/macho); 5 m	apantallado	4000-68000-9030021
	Cables		
	SUB-D25 (hembra/macho); 1.8 m	apantallado	4000-68000-9030040
	SUB-D25 (hembra/macho); 5 m	apantallado	4000-68000-9030041
	Cables		
	USB (forma A a A); 2 m (macho/macho)	apantallado	4000-68000-9030050
	USB (forma A a A); 5 m (macho/macho)	apantallado	4000-68000-9030051
	USB (forma A a A); 2 m (macho/macho) PUR	apantallado	4000-68000-9030052
	USB (forma A a A); 5 m (macho/macho) PUR	apantallado	4000-68000-9030053
	USB (forma A a B); 2 m	apantallado	4000-68000-9030054
	USB (forma A a B); 5 m	apantallado	4000-68000-9030055
	Cables		
	RJ45 (8/8 polos) metal, CAT6; 2 m	apantallado	4000-68000-9030060
	RJ45 (8/8 polos) metal, CAT6; 5 m	apantallado	4000-68000-9030061
	RJ45 (8/8 polos) metal, CAT6; 10 m	apantallado	4000-68000-9030062
Accesorios de montaje			Art.No.
	Malla de conexión a tierra 6 mm²		
	100 mm para tornillo (M4)		4000-71001-0610004
	200 mm por tornillo (M4)		4000-71001-0620004
	300 mm por tornillo (M4)		4000-71001-0630004
	Placa ciega (plana)		
	Autoinstalación superficie útil: 45 x 75 mm	cURus	4000-68000-8900000
	Placa ciega (profundidad)		
	Autoinstalación superficie útil: 45 x 75 mm Cavidad: 13 mm	cURus	4000-68000-8910000

Accesorios de montaje			Art.No.
	Placas ciegas (pre-cortadas) 1 x USB, 1 x RJ45, SUB-D9	cURus apantallado	4000-68000-8500000
	Placas ciegas (pre-cortadas) 1 x USB, 1 x RJ45, 1 x SUB-D25	cURus apantallado	4000-68000-8510000
	Carcasa (1 vía) con 4 enchufes ciegos (M16 x 1.5) Alto x Ancho x Prof.: 180x94x81 mm		4000-68000-9060010
	Carcasa (2 vías) con 6 enchufes ciegos (M16 x 1.5) Alto x Ancho x Prof.: 182x180x90 mm		4000-68000-9060020
	Caja protegida contra contacto para marco doble Alto x Ancho x Prof.: 124x124x67 mm	cURus	4000-68000-9140000
	Caja protegida contra contacto para marco simple Alto x Ancho x Prof.: 115x87x66 mm	cURus	4000-68000-9180000
	Con prensaestopas M16	Rango de sujeción (Ø cable): 4...8mm	4000-68000-9060030
	Placas de etiquetado Marco: 20 piezas	cURus	4000-68000-9000000



INTERFACES EN EL ARMARIO DE CONTROL / SISTEMA DE ENTRADA DE CABLES

- Conexiones duraderas
- Sistema modular
- Alto grado de protección

SISTEMA DE ENTRADA DE CABLE MODLINK MPV

La referencia le ayuda a saber si está pidiendo placas de conexión de datos, marcos individuales o sets. El set tiene un número de referencia que incluye hasta tres componentes.

EL SET MODLINK MPV

El número de referencia del set está compuesto por **A**, **B** y **C**.

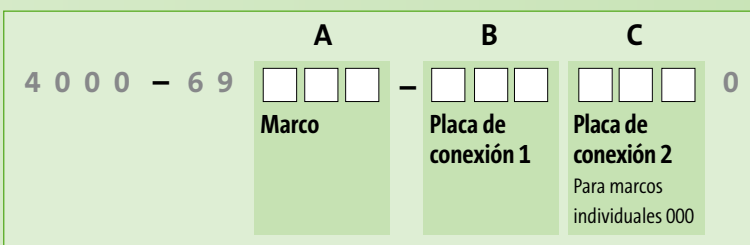

Seleccione primero sus complementos:

- Conjunto A:** Marco (por ejemplo, marco doble 4000-69**122**-000 0000)
- Conjunto B:** Placa de conexión 1 (por ejemplo, 4000-69000-**100** 0000 para M12 / SUB-D)
- Conjunto C:** Placa de conexión 2 (por ejemplo, 4000-69000-**200** 0000 para borne de cepo 7/8")

La referencia para este set sería:

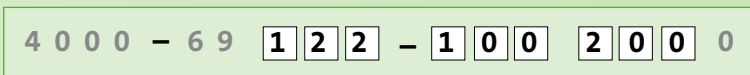

Pasamuros enchufables



Modlink MPV – modular

- Marcos
- Placas de conexión
- Accesorios

Pág. 2.2.1

Sistema de entrada de cable



Sistema de entrada de cable – modular

- Placa de entrada de cable
- Conectores

Pág. 2.2.3



Sistema de entrada de cable – predeterminado

- Rectangular
- Redondo

Pág. 2.2.4

MPV Marco			Art.No.
	Individual para sección estandar Tamaño 6 (35 × 52 mm) IP65	cURus	4000-69112-0000000
	Doble para sección estandar Tamaño 24 (35 × 112 mm) IP65	cURus	4000-69122-0000000
	Individual (ángulo de 30°) para sección estandar Tamaño 6 (35 × 52 mm) IP65	cURus	4000-69212-0000000
	Doble (ángulo de 30°) para sección estandar Tamaño 24 (35 × 112 mm) IP65	cURus	4000-69222-0000000
MPV Protectores			Art.No.
	M12 M12 (macho/hembra), 5 polos IP65	cURus	4000-69000-1040000
	M12 (macho/hembra), 5 polos, codificación B IP65	cURus	4000-69000-1060000
	M12 (macho/hembra), 6 polos, Cube67 IP65	cURus	4000-69000-1080000
	M12; SUB-D9 M12 (hembra) codificación B SUB-D9 (hembra) IP65	cURus	4000-69000-1000000
	M12; terminadores M12 (hembra), 5 polos, codificación A Conexión por borne de cepo IP65		4000-69000-1050000

INTERFACES EN EL ARMARIO DE CONTROL/SISTEMA DE ENTRADA DE CABLES

MPV Protectores			Art.No.
	<p>M12; terminadores M12 (hembra), 5 polos, codificación A Borne de tornillo de seguridad (amarillo) IP65</p>		4000-69000-1090000
	<p>M12; RJ45 M12 (macho) 4 polos, codificación D RJ45 (8/8 polos) metal, CAT6 IP65</p>		4000-69000-1100000
	<p>7/8"; borne de cepo 7/8" (hembra) Conexión por borne de cepo IP65</p>	cURus	4000-69000-2000000
	<p>7/8"; borne de cepo 7/8" (macho) Conexión por borne de cepo</p>		4000-69000-2040000
	<p>RJ45 RJ45 (8/8 polos) metal, CAT6 IP65</p>	cURus	4000-69000-2500000
	<p>LWL Fibra óptica (macho/macho) modo individual IP65</p>		4000-69000-5200000
Accesorios MPV			Art.No.
	<p>Protector ciego Para sellado de aberturas no utilizadas IP65</p>	cURus	4000-69000-9000000

Accesorios MPV			Art.No.
	RJ45 Macho recto, 4 polos IP65		4000-69000-9500050
	RJ45 Macho acodado, 4 polos IP65		4000-69000-9500060
	Conectores panelables M12 recto, codificado A, 5 polos, apantallado recto, codificado B, 5 polos, apantallado recto, codificado A, 6 polos, apantallado	DeviceNet, CANopen PROFIBUS, Interbus Cube67	7000-42111-0000000 7000-44111-0000000 7000-46111-0000000
	Conectores panelables M12 recto, codificado D, 4 polos, apantallado (hembra/hembra)	Ethernet CAT5	7000-44611-0000000
Conectores			Art.No.
	Medida 16 para 4 cables (0 grandes, 4 pequeños) para 5 cables (1 grande, 4 pequeños) para 8 cables (0 grandes, 8 pequeños)		4000-70103-0004000 4000-70103-0104000 4000-70103-0008000
	Medida 24 para 4 cables (2 grandes, 2 pequeños) para 7 cables (1 grande, 6 pequeños) para 10 cables (0 grandes, 10 pequeños)		4000-70103-0202000 4000-70103-0106000 4000-70103-0010000

INTERFACES EN EL ARMARIO DE CONTROL/SISTEMA DE ENTRADA DE CABLES

Pasacables			Art.No.
	con sujetacables		
	Diámetro de cable (3...4 mm)		4000-70403-0001030
	Diámetro de cable (4...5 mm)		4000-70403-0001040
	Diámetro de cable (5...6 mm)		4000-70403-0001050
	Diámetro de cable (6...7 mm)		4000-70403-0001060
	Diámetro de cable (7...8 mm)		4000-70403-0001070
	Diámetro de cable (8...9 mm)		4000-70403-0001080
	Diámetro de cable (9...10 mm)		4000-70403-0001090
	Diámetro de cable (10...11 mm)		4000-70403-0001100
	Diámetro de cable (11...12 mm)		4000-70403-0001110
	Diámetro de cable (12...13 mm)		4000-70403-0001120
	Diámetro de cable (13...14 mm)		4000-70403-0001130
	Diámetro de cable (14...15 mm)		4000-70403-0001140
	Diámetro de cable (15...16 mm)		4000-70403-0001150
	Diámetro de cable (16...17 mm)		4000-70403-0100160
	Diámetro de cable (17...18 mm)		4000-70403-0100170
	Diámetro de cable (18...19 mm)		4000-70403-0100180
	Diámetro de cable (19...20 mm)		4000-70403-0100190
	Diámetro de cable (20...21 mm)		4000-70403-0100200
	Diámetro de cable (21...22 mm)		4000-70403-0100210
	Diámetro de cable (22...23 mm)		4000-70403-0100220
Diámetro de cable (23...24 mm)		4000-70403-0100230	
Diámetro de cable (24...25 mm)		4000-70403-0100240	
Diámetro de cable (24...25 mm)		4000-70403-0100250	
Diámetro de cable (26...27 mm)		4000-70403-0100260	
Diámetro de cable (27...28 mm)		4000-70403-0100270	
Diámetro de cable (28...29 mm)		4000-70403-0100280	
Diámetro de cable (29...30 mm)		4000-70403-0100290	
Diámetro de cable (30...31 mm)		4000-70403-0100300	
	Especial		
	Tapa ciega simple		4000-70503-0001010
	Tapa ciega doble		4000-70503-0100010
	Adaptador		4000-70503-0100020
	para 1 cable de interface AS		4000-70503-0001020
	para 2 cables de interface AS		4000-70503-0001030
	para 2 cables (Ø 6 mm)		4000-70503-0001060
para 2 cables (Ø 5 mm)		4000-70503-0001050	
Placas			Art.No.
	Medida 24		
	Diámetro de cable (12) × 8...12 mm		4000-70603-0240120
	Diámetro de cable (6) × 3...6.5 mm, (4) × 5...9.2 mm,		4000-70603-0240140
	(4) × 9.6...15.9 mm		
	Diámetro de cable (17) × 5...9.2 mm		4000-70603-0240170
	Diámetro de cable (16) × 3...6.5 mm, (4) × 5...9.2 mm,		4000-70603-0240220
(2) × 8...12.5 mm			
Diámetro de cable (23) × 4.3...8.1 mm		4000-70603-0240230	
Diámetro de cable (29) × 3...6.5 mm		4000-70603-0240290	
	M50		
	Diámetro de cable (3) × 6...10 mm, (1) × 9.6...15.9 mm		4000-70703-0500040
	Diámetro de cable (1) × 3...5.5 mm, (5) × 5...9.2 mm		4000-70703-0500060
	Diámetro de cable (7) × 3...6.5 mm, (1) × 6...10 mm		4000-70703-0500080
Contratuercas			4000-70704-0500000

Placas			Art.No.
	M63		
	Diámetro de cable (2) × 3...6.5 mm, (4) × 5...9.2 mm, (2) × 9.6...15.9 mm		4000-70703-0630080
	Diámetro de cable (6) × 3...5.5 mm, (6) × 3...6.5 mm, (1) × 6...10 mm		4000-70703-0630130
	Diámetro de cable (19) × 3...5 mm		4000-70703-0630190
	Contratuercas		4000-70704-0630000
Accesorios			Art.No.
	Placa ciega		
Medida 16		4000-70202-0001000	
	Placa ciega		
Medida 24		4000-70202-0002000	
	Adaptador		
tamaño del 24 al 16		4000-70203-0100000	
	Liberación de tensión de cables		
para 1 cable		4000-70302-0000010	
para 5 cables		4000-70302-0000050	
para 9 cables		4000-70302-0000090	
	Placas de etiquetado		
20 × 9 mm		4000-70920-0000000	
	Sujetacables		
para entradas pequeñas L = 75 mm		4000-70902-0075220	
para prensaestopas grandes L = 160 mm		4000-70902-0160450	
para prensaestopas grandes L = 180 mm		4000-70902-0180800	



INTERFACE HÍBRIDO DE BUS DE CAMPO

- Para conexiones duraderas
- Alto grado de protección
- Repetidor incluido

CONEXIÓN SENCILLA – RÁPIDA Y SEGURA

El interface híbrido de bus de campo MSDD transfiere datos y potencia del armario de control al campo industrial. La función de repetidor amplía y procesa las señales.

Los interfaces híbridos de bus de campo ofrecen muchas ventajas:

- Repetidor e interface de armario de control en un sólo módulo
- PROFIBUS FMS/DP separado galvánicamente
- Tres puertos PROFIBUS independientes
- Los tres segmentos PROFIBUS están separados galvánicamente
- La tasa de baudios cambia durante la operación – detección de rango de baudios automática y continua
- 3 longitudes de segmento – 200 m a 1.5 Mbit/s y 100 m a 12 Mbit/s
- Capacidad en cascada para 31 módulos por segmento PROFIBUS
- Resistencia de terminación integrada

Acoplador de Interface Híbrido de Bus de Campo MSDD



Acoplador activo de interface de bus de campo híbrido

Conexión activa entre el armario de control y el campo (incl. repetidor)

Consulte la gama total de este producto en nuestra tienda online



Acoplador pasivo de interface de bus de campo híbrido

Conexión pasiva entre el armario de control y el campo

Consulte la gama total de este producto en nuestra tienda online



LUMINARIAS LED MAXIMA FLEXIBILIDAD

- Iluminación de alto rendimiento
- Larga durabilidad
- Soluciones enchufables

DIFERENTES SEÑALES EN UNA PERFECTA ILUMINACION DE DIA

Balizas luminosas Modlight Pro LED

Las balizas están caracterizadas por su máxima flexibilidad en la elección de colores y su composición. Los elementos luminosos se conectan entre ellos con un sistema de bayoneta haciéndolos fáciles y rápidos de instalar. Las balizas son montadas con mucha flexibilidad.

Luminaria para máquina Modlight Illumix LED

La luminaria para máquinas de la serie Modlight Illumix asegura una iluminación óptima basada en un sistema libre de mantenimiento con una tecnología de luz de día. Un sistema de fijación rotular permite el movimiento angular para un mayor ajustado.

Balizas



Modlight50 Pro / Modlight70 Pro

- 50/70 mm
- Elementos de conexión
- Módulos buzzer
- Módulos led

Pág. 2.4.1



Sets – Modlight30 / Modlight50 Pro / Modlight70 Pro

- 30/50/70 mm
- Balizas led

Pág. 2.4.2



Comlight57

- 57 mm
- Balizas individuales
- LED

Pág. 2.4.3

Luminarias para máquina



Modlight Illumix Slim Line

- Luminaria para máquina (LED)
- Grado de protección IP54

Modlight Illumix Classic Line

- Luminaria para máquina (LED)
- Grado de protección IP67

Pág. 2.4.5



Modlight Illumix Xtreme

- Luminaria para máquina (LED)
- Grado de protección IP69K

Pág. 2.4.6

Módulos de conexión			Art.No.
	Base para fijación al suelo Modlight50 Pro	Bornes de muelle cURus	4000-76050-1100002
	Base para fijación al suelo Modlight70 Pro	Bornes de muelle cURus	4000-76070-1100002
	Básico para montaje en tubo Modlight50 Pro	Bornes de muelle cURus	4000-76050-1100003
	Básico para montaje en tubo Modlight70 Pro	Bornes de muelle cURus	4000-76070-1100003
	Básico Modlight70 Pro	M12 (8 polos), parte inferior	4000-76070-1300002
	Básico Modlight70 Pro	M12 (8 polos), lateral	4000-76070-1400002
	Básico con base magnética Modlight70 Pro	M12 (8 polos), lateral	4000-76070-1500002
Módulos Buzzer			Art.No.
	Buzzer módulo Modlight50 Pro		4000-76050-1100004
	Buzzer módulo Modlight70 Pro		4000-76070-1100004
Módulos LED			Art.No.
	LED módulo Modlight50 Pro	rojo	4000-76050-1011000
	LED módulo Modlight70 Pro	rojo	4000-76070-1011000
	LED módulo Modlight50 Pro	amarillo	4000-76050-1012000
	LED módulo Modlight70 Pro	amarillo	4000-76070-1012000

LUMINARIAS LED



Módulos LED			Art.No.
	LED módulo Modlight50 Pro	verde	4000-76050-1013000
	LED módulo Modlight70 Pro	verde	4000-76070-1013000
	LED módulo Modlight50 Pro	azul	4000-76050-1014000
	LED módulo Modlight70 Pro	azul	4000-76070-1014000
	LED módulo Modlight50 Pro	claro	4000-76050-1015000
	LED módulo Modlight70 Pro	claro	4000-76070-1015000
Sets			Art.No.
	Modlight30 (verde/amarillo/rojo)		
	Módulo de conexión + módulo LED	Conexión de cable L = 300 mm	4000-75324-5310000
	Módulo de conexión + módulo LED	Conexión M12 (parte inferior)	4000-75330-5310000
	Modlight50 Pro (verde/amarillo/rojo)		
	Básico + módulos LED		4000-76501-5310000
	Básico, buzzer + módulos LED		4000-76502-5310000
	Modlight70 Pro (verde/amarillo/rojo)		
	Básico + módulos LED + M12 (parte inferior)		4000-76704-5310000
	Básico, buzzer + módulos LED + M12 (parte inferior)		4000-76705-5310000
	Modlight70 Pro (verde/amarillo/rojo)		
	Básico + módulos LED + M12 (lateral)		4000-76712-5310000
	Básico, buzzer + módulos LED + M12 (lateral)		4000-76713-5310000

LUMINARIAS LED

Luces de estado compactas			Art.No.
	Comlight57		
	rojo	Conexión por borne de cepo	4000-75057-1111000
	rojo	Conexión M12 (parte inferior)	4000-75057-1311000
	Comlight57		
	amarillo	Conexión por borne de cepo	4000-75057-1112000
	amarillo	Conexión M12 (parte inferior)	4000-75057-1312000
	Comlight57		
	verde	Conexión por borne de cepo	4000-75057-1113000
	verde	Conexión M12 (parte inferior)	4000-75057-1313000
	Comlight57		
	azul	Conexión por borne de cepo	4000-75057-1114000
	azul	Conexión M12 (parte inferior)	4000-75057-1314000
	Comlight57		
	claro	Conexión por borne de cepo	4000-75057-1115000
	claro	Conexión M12 (parte inferior)	4000-75057-1315000

LUMINARIAS LED

Accesorios Modlight30			Art.No.
	Adaptador para montaje en la pared		4000-75030-0000903
Accesorios Modlight 50/70 Pro			Art.No.
	Adaptador para montaje en la parte inferior del tubo	para Modlight50/70 Pro	4000-76070-0000901
	Adaptador para montaje en tubo/ pared	para Modlight50/70 Pro	4000-76070-0000902
	Adaptador para montaje en la pared	para Modlight70 Pro	4000-76070-0000903
	Adaptador para montaje en la pared salida de cable (parte inferior)	para Modlight70 Pro	4000-75070-0000904
	Tubo de aluminio		
	300 mm	para Modlight50/70 Pro	4000-76070-0000913
	800 mm	para Modlight50/70 Pro	4000-76070-0000918
	Base magnética con prensaestopas M16 x 1.5	Punto lateral de entrada del cable para Modlight50/70 Pro	4000-75070-0000920
	Base magnética con conector M12 brida, (8 polos)	Conexión lateral para Modlight50/70 Pro	4000-75070-0000921

Accesorios Modlight 50/70 Pro			Art.No.
	Adaptador de montaje para liberación de tensión	salida en la base o lateral	4000-75070-0000922
	Placa de marcaje transparente transparente	para Modlight50 Pro para Modlight70 Pro	4000-76050-0000923 4000-76070-0000923
Luces LED para máquinas			Art.No.
	Modlight Illumix Slim Line 4 W - 24 V DC Conexión M8	IP54 cULus	4000-75800-1715004
	8 W - 24 V DC Conexión M8	IP54 cULus	4000-75800-1715008
	16 W - 24 V DC Conexión M8	IP54 cULus	4000-75800-1715016
	24 W - 24 V DC Conexión M8	IP54 cULus	4000-75800-1715024
	32 W - 24 V DC Conexión M8	IP54 cULus	4000-75800-1715032
	Modlight Illumix Slim Line C 4 W - 24 V DC Conexión M8 expandibilidad	IP54 cULus	4000-75900-1715004
8 W - 24 V DC Conexión M8 expandibilidad	IP54 cULus	4000-75900-1715008	
16 W - 24 V DC Conexión M8 expandibilidad	IP54 cULus	4000-75900-1715016	
24 W - 24 V DC Conexión M8 expandibilidad	IP54 cULus	4000-75900-1715024	
32 W - 24 V DC Conexión M8 expandibilidad	IP54 cULus	4000-75900-1715032	
	Modlight Illumix Classic Line 6 W - 24 V DC Conexión M12	IP67 cULus	4000-75801-1415006
	12 W - 24 V DC Conexión M12	IP67 cULus	4000-75801-1415012
	18 W - 24 V DC Conexión M12	IP67 cULus	4000-75801-1415018
	24 W - 24 V DC Conexión M12	IP67 cULus	4000-75801-1415024

LUMINARIAS LED

Luces LED para máquinas			Art.No.
	<p>Modlight Illumix Classic Line C</p> <p>6 W - 24 V DC Conexión M12 expandibilidad</p> <p>12 W - 24 V DC Conexión M12 expandibilidad</p> <p>18 W - 24 V DC Conexión M12 expandibilidad</p> <p>24 W - 24 V DC Conexión M12 expandibilidad</p>	<p>IP67 cULus</p> <p>IP67 cULus</p> <p>IP67 cULus</p> <p>IP67 cULus</p>	<p>4000-75901-1415006</p> <p>4000-75901-1415012</p> <p>4000-75901-1415018</p> <p>4000-75901-1415024</p>
	<p>Modlight Illumix Xtreme</p> <p>27 W - 24 V DC Conexión M12</p>	<p>IP69K cULus</p>	<p>4000-75827-1315000</p>
	<p>Modlight Illumix Xtreme</p> <p>Junta de acoplamiento</p>		<p>4000-75800-0000900</p>



APARATOS DE CONTROL BOTONES DE PARO DE EMERGENCIA Y RESET

- Fácil montaje
- Conexión libre de error
- Adecuado para aplicaciones en tecnología de seguridad

CABLEADO RÁPIDO Y LIBRE DE ERRORES CON CABLES ESTÁNDAR

Los botones de **PARO DE EMERGENCIA** y **RESET** de Murrelektronik puede integrarse fácilmente en instalaciones electrónicas

Estos dispositivos de control y monitoraje pueden conectarse vía cables M12 preconfigurados (4-, 5-, o 8 polos). Es una solución que ahorra tiempo y elimina el riesgo de cableados erróneos. Su característica "Plug & Play" hace que integrar los dispositivos de control en máquinas y sistemas sea más rápido.

Variantes 42 mm



Botón Emergencia-Stop

- Con conexión M12
- Variantes 4, 5 o 8 polos

Pág. 2.5.1



Botón Reset

- Con conexión M12
- Variantes 4 o 8 polos

Pág. 2.5.1

Variantes 72 mm



Botón Emergencia-Stop

- Con conexión M12
- Variantes 4, 5 o 8 polos
- Con /sin collar protector

Pág. 2.5.1

Aparatos de control			Art.No.
	E-Stop 42 2NC M12(4) M12 (4 polos)	Paro de emergencia 2 NC (apertura-positiva)	69000
	E-Stop 42 2NC M12(5) M12 (5-polos)	Paro de emergencia 2 NC (apertura-positiva)	69001
	E-Stop 42 2NC L M12(8) M12 (8 polos)	Paro de emergencia 2 NC (apertura-positiva) el anillo LED puede encenderse	69002
	E-Stop / R-B 42 2NC 1NO M12(8) M12 (8 polos)	Paro de emergencia 2 NC (apertura-positiva) 1 botón (1 contacto NO) Lente plana, claro transparente, rojo, amarillo, verde, azul	69003
	E-Stop / R-B 42 2NC 1NO L M12(8) M12 (8 polos)	Paro de emergencia 2 NC (apertura-positiva) puede encenderse 1 botón (1 contacto NO) Lente plana, claro transparente, rojo, amarillo, verde, azul	69004
	R-Button / 42 1NO M12(4) M12 (4 polos)	1 botón (1 contacto NO) Lente plana, claro transparente, rojo, amarillo, verde, azul	69010
	R-Button / 42 1NO L M12(4) M12 (4 polos)	puede encenderse 1 botón (1 contacto NO) Lente plana, claro transparente, rojo, amarillo, verde, azul	69013
	R-Button / 42 2NO M12(4) M12 (4 polos)	2 botones (cada uno con 1 contacto NO) Lente plana, claro transparente, rojo, amarillo, verde, azul	69011
	R-Button / 42 2NO L M12(8) M12 (8 polos)	pueden encenderse 2 botones (cada uno con 1 contacto NO) Lente plana, claro transparente, rojo, amarillo, verde, azul	69012
	E-Stop 72 2NC M12(4) M12 (4 polos)	Paro de emergencia 2 NC (apertura-positiva)	55550
	E-Stop 72 2NC M12(5) M12 (5-polos)	Paro de emergencia 2 NC (apertura-positiva)	69041
	E-Stop 72 2NC L M12(8) M12 (8 polos)	Paro de emergencia 2 NC (apertura-positiva) el anillo LED puede encenderse	69043
	E-Stop 72P 2NC M12(4) M12 (4 polos)	Paro de emergencia 2 NC (apertura-positiva) con cubierta de protección	69040
	E-Stop 72P 2NC M12(5) M12 (5-polos)	Paro de emergencia 2 NC (apertura-positiva) con cubierta de protección	69042

APARATOS DE CONTROL

Accesorios aparatos de control			Art.No.
	Derivadores en T (SlimLine) M12 - M12 Macho recto a hembra/macho recto	para 8 polos Paro de emergencia	7030-42622-0000000



MODLINK VARIO MEDIA CONNECTOR

- Montaje y desmontaje sencillo sin necesidad de herramientas
- Robustez máxima, todos los componentes fabricados en metal sólido
- Señal, fluidos y potencia en un conector

MODULARIDAD MÁXIMA EN AMBIENTE INDUSTRIAL

Modlink vario es un conector mixto para acoplar y desacoplar, neumática, hidráulica, señales, bus y potencia con un solo sistema.

Es apropiado para un uso sencillo en armarios de control, herramientas y piezas de maquinaria. Su principal característica es que permite acoplamiento ininterrumpido bajo presión de conexiones eléctricas y media. Los módulos básicos están disponibles en 4, 6, 8 o 10 modelos diferentes. Para cada diámetro puede seleccionarse libremente el tipo de aplicación, neumática, fluidos o electrónica, lo que ofrece unas opciones de equipamiento prácticamente ilimitadas.

Cuerpo base



Redondo o rectangular

- Diferentes tipos de cierre (junta, tuerca, palanca)
- Conexiones de aluminio o acero inoxidable
- Diferentes tipos (por ejemplo: 4, 6, 8, y 10 conexiones)

Pág. 2.6.1

Más información sobre esta gama de producto en nuestra tienda online

Inserts

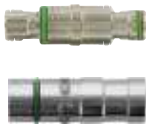

Inserts





- Inserts alimentación de potencia y media
- Inserts para la conexión de diferentes cables de conexión M12
- Inserts neumáticos y fluidos para diferentes diámetros de manguera

Pág. 2.6.2





SISTEMAS MODULARES DE CONEXIÓN (MODLINK VARIO)

Carcasa fija (redondo)			Art.No.
	4 vías	Aluminio	M1850-040601
		Acero inoxidable 1.4404 (V4A)	M1851-040601
	6 vías	Aluminio	M1850-060601
		Acero inoxidable 1.4404 (V4A)	M1851-060601
	8 vías	Aluminio	M1850-080601
		Acero inoxidable 1.4404 (V4A)	M1851-080601
	10 vías	Aluminio	M1850-100601
		Acero inoxidable 1.4404 (V4A)	M1851-100601
Carcasa móvil (redondo)			Art.No.
	4 vías	Aluminio	M1850-040602
		Acero inoxidable 1.4404 (V4A)	M1851-040602
	6 vías	Aluminio	M1850-060602
		Acero inoxidable 1.4404 (V4A)	M1851-060602
	8 vías	Aluminio	M1850-080602
		Acero inoxidable 1.4404 (V4A)	M1851-080602

SISTEMAS MODULARES DE CONEXIÓN (MODLINK VARIO)

Carcasa móvil (redondo)			Art.No.
	10 vías	Aluminio	M1850-100602
		Acero inoxidable 1.4404 (V4A)	M1851-100602
Carcasa fija (rectangular)			Art.No.
	8 vías	Aluminio	M1856-24080611
Carcasa móvil (rectangular)			Art.No.
	8 vías	Aluminio	M1856-24080612
Insert del medio (Parte fija)			Art.No.
	AD4 sin parada	Cobre (latón), niquelado	MVT1821-062406021
	AD6 sin parada	Cobre (latón), niquelado	MVT1821-062406041
	AD8 sin parada	Cobre (latón), niquelado	MVT1821-062406061
	AD4 con parada	Cobre (latón), niquelado	MVT1820-062406021
	AD6 con parada	Cobre (latón), niquelado	MVT1820-062406041
	AD8 con parada	Cobre (latón), niquelado	MVT1820-062406061
	AD6 Sin goteo	Cobre (latón), resistente a deszincificación	MVT1825-262406041
	AD8 Sin goteo	Cobre (latón), resistente a deszincificación	MVT1825-262406061

SISTEMAS MODULARES DE CONEXIÓN (MODLINK VARIO)

Insert del medio (Parte móvil)			Art.No.	
	AD4 sin parada	Cobre (latón), niquelado	MVT1821-062406022	
	AD6 sin parada	Cobre (latón), niquelado	MVT1821-062406042	
	AD8 sin parada	Cobre (latón), niquelado	MVT1821-062406062	
	AD4 con parada	Cobre (latón), niquelado	MVT1820-062406022	
	AD6 con parada	Cobre (latón), niquelado	MVT1820-062406042	
	AD8 con parada	Cobre (latón), niquelado	MVT1820-062406062	
	AD6 Sin goteo	Cobre (latón), resistente a deszincificación	MVT1825-262406042	
	AD8 Sin goteo	Cobre (latón), resistente a deszincificación	MVT1825-262406062	
				Art.No.
	Conector de inserción eléctrico (Carcasa fija)			
	M12, 5 polos	Codificado A	7000-42114-0000000	
	M12, 4 polos	Codificado B	7000-44114-0000000	
	M12, 6-polos	Codificado A	7000-46114-0000000	
	M12, 8-polos	Codificado A	7000-48114-0000000	
	M12, 4 polos	Codificado D	7000-44624-0000000	
Conector de inserción eléctrico (Carcasa móvil)			Art.No.	
	M12, 5 polos	Codificado A	7000-42116-0000000	
	M12, 4 polos	Codificado B	7000-44116-0000000	
	M12, 6-polos	Codificado A	7000-46116-0000000	
	M12, 4 polos	Codificado A	7000-48116-0000000	
	M12, 4 polos	Codificado D	7000-44586-0000000	



MODLINK HEAVY CONECTOR HEAVY DUTY

- Máxima variedad
- Alta estanqueidad
- Uso a nivel mundial

MODULARIDAD MÁXIMA EN AMBIENTES INDUSTRIALES

Los conectores enchufables heavy-duty de las series Modlink Heavy de Murrelektronik garantizan una transmisión segura de señales, energía, datos y neumática, incluso en los ambientes industriales más duros. Protegen los interfaces de forma consistente frente al agua, la suciedad y las altas cargas mecánicas.

Ofrecemos una amplia gama de productos. Para nuestros clientes, ofrecemos el conector adecuado para cada necesidad - La flexibilidad en la configuración de los conectores enchufables es nuestro punto más fuerte. En cuanto a carcasas, contamos con cuatro tipos diferentes, cada uno en siete tamaños diferentes. Según la necesidad, existen tres formas de cierre diferentes. En cuanto a los inserts, puede elegir entre un gran número de versiones de polos fijos o modulares. Nuestra oferta de accesorios está adecuada totalmente a los conectores enchufables heavy-duty de Murrelektronik y cuidada hasta el último detalle.

Carcasas



- 4 tipos de carcasas
- 7 tamaños diferentes
- 3 tipos de cierre
- Cables de salida en todas direcciones

Pág. 2.7.1

Consulte la gama de este producto en nuestra tienda online

Inserts



- Series A, D, E, EE, K, HSE, HV y Q
- 3 tipos diferentes de conexión

Pág. 2.7.3

Consulte la gama de este producto en nuestra tienda online

Marcos y módulos



- 4 tamaños de marco
- Módulos para señales, potencia, datos y neumática

Pág. 2.7.5







Consulte la gama de este producto en nuestra tienda online

CONECTORES HEAVY DUTY (MODLINK HEAVY)





Capuchón			Art.No.
	B6 Forma Técnicas de bloqueo Salida de cable Orificio roscado	bajo Palanca de bloqueo individual recto M20	70MH-GTDNL-A01B000
	B6 Forma Técnicas de bloqueo Salida de cable Orificio roscado	bajo Palanca de bloqueo individual lateralmente M20	70MH-GTDNL-A02B000
	B10 Forma Técnicas de bloqueo Salida de cable Orificio roscado	bajo Palanca de bloqueo doble recto M25	70MH-GTENQ-A01C000
	B10 Forma Técnicas de bloqueo Salida de cable Orificio roscado	bajo Palanca de bloqueo doble lateralmente M25	70MH-GTENQ-A02C000
	B16 Forma Técnicas de bloqueo Salida de cable Orificio roscado	altura Palanca de bloqueo doble recto M32	70MH-GTFHQ-A01D000
	B16 Forma Técnicas de bloqueo Salida de cable Orificio roscado	altura Palanca de bloqueo doble lateralmente M32	70MH-GTFHQ-A02D000
	B24 Forma Técnicas de bloqueo Salida de cable Orificio roscado	altura Palanca de bloqueo doble recto M32	70MH-GTGHQ-A01D000

Conectores Heavy Duty (Modlink Heavy)





CONECTORES HEAVY DUTY (MODLINK HEAVY)

Capuchón		Art.No.
	B24 Forma Técnicas de bloqueo Salida de cable Orificio roscado	altura Palanca de bloqueo doble lateralmente M32 70MH-GTGHQ-A02D000
Carcasa empotrable		Art.No.
	B6 Técnicas de bloqueo Protección	Palanca de bloqueo individual IP65 70MH-GADNL-B000000
	B10 Técnicas de bloqueo Protección	Palanca de bloqueo doble IP65 70MH-GAENQ-B000000
	B16 Técnicas de bloqueo Protección	Palanca de bloqueo doble IP65 70MH-GAFNQ-B000000
	B24 Técnicas de bloqueo Protección	Palanca de bloqueo doble IP65 70MH-GAGNQ-B000000
Carcasa montada en la superficie		Art.No.
	B6 Forma Técnicas de bloqueo Salida de cable Orificio roscado	bajo Palanca de bloqueo individual lateralmente M20 70MH-GSDNL-B01B000
	Forma Técnicas de bloqueo Salida de cable Orificio roscado	bajo Palanca de bloqueo individual dos lados M20 70MH-GSDNL-B02B000
	B10 Forma Técnicas de bloqueo Salida de cable Orificio roscado	bajo Palanca de bloqueo doble lateralmente M25 70MH-GSEHQ-B01C000
	Forma Técnicas de bloqueo Salida de cable Orificio roscado	altura Palanca de bloqueo doble dos lados M25 70MH-GSEHQ-B02C000







CONECTORES HEAVY DUTY (MODLINK HEAVY)

Carcasa montada en la superficie			Art.No.
	B16 Forma Técnicas de bloqueo Salida de cable Orificio roscado	altura Palanca de bloqueo doble lateralmente M32	70MH-GSFHQ-B01D000
	Forma Técnicas de bloqueo Salida de cable Orificio roscado	altura Palanca de bloqueo doble dos lados M32	70MH-GSFHQ-B02D000
	B24 Forma Técnicas de bloqueo Salida de cable Orificio roscado	altura Palanca de bloqueo doble lateralmente M32	70MH-GSGHQ-B01D000
	Forma Técnicas de bloqueo Salida de cable Orificio roscado	altura Palanca de bloqueo doble dos lados M32	70MH-GSGHQ-B02D000
Carcasa de acople			Art.No.
	B10 Forma Técnicas de bloqueo Salida de cable Orificio roscado	bajo Palanca de bloqueo doble recto M25	70MH-GKENQ-B01C000
	B16 Forma Técnicas de bloqueo Salida de cable Orificio roscado	altura Palanca de bloqueo doble recto M32	70MH-GKFHQ-B01D000
	B24 Forma Técnicas de bloqueo Salida de cable Orificio roscado	altura Palanca de bloqueo doble recto M32	70MH-GKGHQ-B01D000
Inserts fijados a los polos			Art.No.
	B6 Tipo Nº de polos Tipo de conexión Series E	Macho 6 Terminales Push-In	70MH-ES006-DP03020

CONECTORES HEAVY DUTY (MODLINK HEAVY)

Inserts fijados a los polos			Art.No.
	<p>B10 Tipo Nº de polos Tipo de conexión Series E</p>	<p>Macho 10 Terminales Push-In</p>	<p>70MH-ES010-EP03020</p>
	<p>B16 Tipo Nº de polos Tipo de conexión Series E</p>	<p>Macho 16 Terminales Push-In</p>	<p>70MH-ES016-FP03020</p>
	<p>B24 Tipo Nº de polos Tipo de conexión Series E</p>	<p>Macho 24 Terminales Push-In</p>	<p>70MH-ES024-GP03020</p>
	<p>B6 Tipo Nº de polos Tipo de conexión Series E</p>	<p>Hembra 6 Terminales Push-In</p>	<p>70MH-EB006-DP03020</p>
	<p>B10 Tipo Nº de polos Tipo de conexión Series E</p>	<p>Hembra 10 Terminales Push-In</p>	<p>70MH-EB010-EP03020</p>
	<p>B16 Tipo Nº de polos Tipo de conexión Series E</p>	<p>Hembra 16 Terminales Push-In</p>	<p>70MH-EB016-FP03020</p>
	<p>B24 Tipo Nº de polos Tipo de conexión Series E</p>	<p>Hembra 24 Terminales Push-In</p>	<p>70MH-EB024-GP03020</p>

CONECTORES HEAVY DUTY (MODLINK HEAVY)

Marcos			Art.No.
	Macho B6	para 2 módulos	70MH-RD02S-0000000
	Macho B10	para 3 módulos	70MH-RE03S-0000000
	Macho B16	para 4 módulos	70MH-RF04S-0000000
	Macho B24	para 6 módulos	70MH-RG06S-0000000
	Hembra B6	para 2 módulos	70MH-RD02B-0000000
	Hembra B10	para 3 módulos	70MH-RE03B-0000000
	Hembra B16	para 4 módulos	70MH-RF04B-0000000
	Hembra B24	para 6 módulos	70MH-RG06B-0000000
Módulo ciego			Art.No.
	Macho/hembra		70MH-MAA10-0000000

Conectores Heavy Duty (Modlink Heavy)

CONECTORES HEAVY DUTY (MODLINK HEAVY)

Módulo 1 polo (conexión tornillo axial)			Art.No.
	Macho Voltaje de funcionamiento Corriente de trabajo Nº de polos	1 000 V AC/DC 200 A 1	70MH-MAB2A-0010707
	Hembra Voltaje de funcionamiento Corriente de trabajo Nº de polos	1 000 V AC/DC 200 A 1	70MH-MAC2A-0010707
Módulos PE 1 polo (conexión tornillo axial)			Art.No.
	Macho Corriente de trabajo Nº de polos	200 A 1 (PE)	70MH-MAQ2A-0010707
	Hembra Corriente de trabajo Nº de polos	200 A 1 (PE)	70MH-MAR2A-0010707
Módulo 2-polos (conexión tornillo axial)			Art.No.
	Macho Voltaje de funcionamiento Corriente de trabajo Nº de polos	1 000 V AC/DC 40 A 2	70MH-MAB1A-0020703
	Voltaje de funcionamiento Corriente de trabajo Nº de polos	1 000 V AC/DC 70 A 2	70MH-MAB1A-0020706
	Voltaje de funcionamiento Corriente de trabajo Nº de polos	1 000 V AC/DC 100 A 2	70MH-MAB2A-0020704
	Hembra Voltaje de funcionamiento Corriente de trabajo Nº de polos	1 000 V AC/DC 40 A 2	70MH-MAC1A-0020703
	Voltaje de funcionamiento Corriente de trabajo Nº de polos	1 000 V AC/DC 70 A 2	70MH-MAC1A-0020706
	Voltaje de funcionamiento Corriente de trabajo Nº de polos	1 000 V AC/DC 100 A 2	70MH-MAC2A-0020704

CONECTORES HEAVY DUTY (MODLINK HEAVY)

Módulos 2-polos (Crimpado)			Art.No.
	Macho Voltaje de funcionamiento Corriente de trabajo Nº de polos	1000 V AC/DC 100 A 2	70MH-MAF2C-0020704
	Hembra Voltaje de funcionamiento Corriente de trabajo Nº de polos	1000 V AC/DC 100 A 2	70MH-MAG2C-0020704
Módulos 2-polos apantallado (Crimpado)			Art.No.
	Macho Nº de polos para soporte de contacto coaxial y 4 polos	2	70MH-MAD2C-0020101
	Hembra Nº de polos para soporte de contacto coaxial y 4 polos	2	70MH-MAE2C-0020101
Módulos 3 polos (Crimpado)			Art.No.
	Macho Voltaje de funcionamiento Corriente de trabajo Nº de polos	690 V AC/DC (PIN - PIN); 400 V AC/DC (PIN - PE) 40 A 3	70MH-MAB1C-0030903
	Hembra Voltaje de funcionamiento Corriente de trabajo Nº de polos	690 V AC/DC (PIN - PIN); 400 V AC/DC (PIN - PE) 40 A 3	70MH-MAC1C-0030903
Módulos 4 polos (Crimpado)			Art.No.
	Macho Voltaje de funcionamiento Corriente de trabajo Nº de polos	830 V AC/DC 40 A 4	70MH-MAB1C-0040603

CONECTORES HEAVY DUTY (MODLINK HEAVY)

Módulos 4 polos (Crimpado)			Art.No.
	Hembra Voltaje de funcionamiento Corriente de trabajo Nº de polos	830 V AC/DC 40 A 4	70MH-MAC1C-0040603
Módulos 5 polos (push-in)			Art.No.
	Macho Voltaje de funcionamiento Corriente de trabajo Nº de polos	400 V AC/DC 16 A 5	70MH-MAB1P-0050402
	Hembra Voltaje de funcionamiento Corriente de trabajo Nº de polos	400 V AC/DC 16 A 5	70MH-MAC1P-0050402
Módulos 6 polos (Crimpado)			Art.No.
	Macho Voltaje de funcionamiento Corriente de trabajo Nº de polos	500 V AC/DC 16 A 6	70MH-MAB1C-0060502
	Hembra Voltaje de funcionamiento Corriente de trabajo Nº de polos	500 V AC/DC 16 A 6	70MH-MAC1C-0060502
Módulos 8-polos (Crimpado)			Art.No.
	Macho Voltaje de funcionamiento Corriente de trabajo Nº de polos	400 V AC/DC 16 A 8	70MH-MAB1C-0080402
	Hembra Voltaje de funcionamiento Corriente de trabajo Nº de polos	400 V AC/DC 16 A 8	70MH-MAC1C-0080402

CONECTORES HEAVY DUTY (MODLINK HEAVY)

Módulos 12 polos (Crimpado)			Art.No.
	Macho Voltaje de funcionamiento Corriente de trabajo Nº de polos	400 V AC/DC (PIN - PIN); 250 V AC/DC (PIN - PE) 10 A 12	70MH-MAB1C-0120801
	Hembra Voltaje de funcionamiento Corriente de trabajo Nº de polos	400 V AC/DC (PIN - PIN); 250 V AC/DC (PIN - PE) 10 A 12	70MH-MAC1C-0120801
Módulos 17-polos (Crimpado)			Art.No.
	Macho Voltaje de funcionamiento Corriente de trabajo Nº de polos	160 V AC/DC 10 A 17	70MH-MAB1C-0170201
	Hembra Voltaje de funcionamiento Corriente de trabajo Nº de polos	160 V AC/DC 10 A 17	70MH-MAC1C-0170201
Módulos 20-polos (Crimpado)			Art.No.
	Macho Voltaje de funcionamiento Corriente de trabajo Nº de polos	500 V AC/DC 16 A 20	70MH-MAB1C-0200502
	Hembra Voltaje de funcionamiento Corriente de trabajo Nº de polos	500 V AC/DC 16 A 20	70MH-MAC1C-0200502
Módulos GIGABIT			Art.No.
	Macho Parámetro de transferencia	CAT6A	70MH-MAH1C-0000000

CONECTORES HEAVY DUTY (MODLINK HEAVY)

Módulos GIGABIT			Art.No.
	Hembra		
	Parámetro de transferencia	CAT6A	70MH-MAI1C-0000000
Módulos RJ45			Art.No.
	Macho		
	Parámetro de transferencia	CAT6A (IEC 60512-27-100:2008, TIA-568-C.2:2009)	70MH-MAL10-0000000
	Macho		
	Parámetro de transferencia	CAT5e	70MH-MAL10-0010000
	Macho		
	Conector de inserción Parámetro de transferencia	para 70MH-MAL10-0010000 CAT5	70MH-ZRJ45-1000000
	Macho		
	Conector de inserción Parámetro de transferencia	para 70MH-MAL10-0010000 CAT5	70MH-ZRJ45-2000000
	Hembra		
	Parámetro de transferencia	CAT6A (IEC 60512-27-100:2008, TIA-568-C.2:2009)	70MH-MAM10-0000000
Módulos de neumática			Art.No.
	Macho/hembra		
	2 polos	Manguera interior Ø 6 mm	70MH-MAP10-0020000
	3 polos	Manguera interior Ø 1,6, 3, 4 mm	70MH-MAP10-0030000



3

TECNOLOGÍA DE CONEXIÓN

3

TECNOLOGÍA DE CONEXIÓN

Conectores Redondos M8	3.1
Conectores Redondos M12	3.2
Derivadores en T	3.3
Conectores Panelables	3.4
Conectores Redondos MQ12	3.5
Conectores de Bus de Campo	3.6
Conectores para Food & Beverage	3.7
Mobile Applications	3.8
Conectores Redondos M23	3.9
Potencia de conectores enchufables redondos	3.10
Series TPE – Estándar Norteamericano	3.11
Conectores para Electroválvula	3.12
Datos Técnicos Cables	3.13



CONECTORES MURRELEKTRONIK

SISTEMA DE PEDIDO

Soluciones individuales para sus aplicaciones con nuestro concepto de pedido. Nuestra gama de conectores es un sistema modular que Ud. puede personalizar para su aplicación.

SISTEMA DE REFERENCIAS

La referencia consta de tres partes: forma, material/color de la cubierta y longitud del cable.

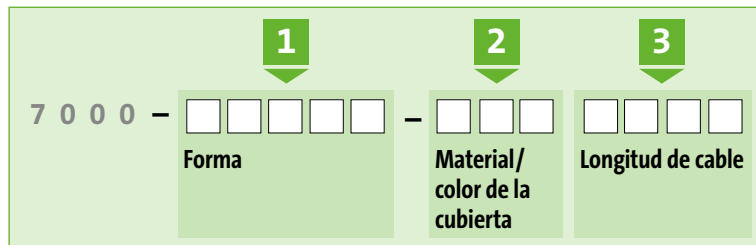

EJEMPLO

Parte 1: Forma	1 2 4 0 1	M12 hembra 90° con LED, 4 polos
Parte 2: Material/color-cubierta	0 3 3	PUR (UL/CSA), amarillo
Parte 3: Longitud de cable	0 3 0 0	3 m

La referencia resultante es la que Ud. utilizará para pedir su conector:

7 0 0 0 - **1** **2** **4** **0** **1** - **0** **3** **3** **0** **3** **0** **0**

HOMOLOGACIONES INTERNACIONALES PARA SU USO EN TODO EL MUNDO



¿SABÍA QUE...?

Cada conector Murrelektronik es testado 100%

Esto significa:

- Testado eléctricamente
- Test de alto voltaje
- Test de funcionamiento
- Test de asignación de pin
- Test de cortocircuito
- Control visual



VENTAJAS:

- **Programa modular de conectores**
 - Encuentre su conector rápidamente
- **Homologaciones internacionales**
 - Productos aprobados para su mercado
- **Calidad garantizada**
 - 100% testado
 - Todos los contactos con baño de oro/plata
 - Protección estándar IP67
 - Resistente a golpes y vibraciones
- **Utilizables en cualquier parte del mundo y en cualquier industria**
 - Beneficiarse de nuestra experiencia industrial y multisectorial



SELLADO CON UN CLICK – SIMPLE Y SEGURO

La práctica llave dinamométrica conecta todos los conectores Murrelektronik M8-, M12-, 7/8" y M23 de forma sencilla y eficaz, sin posibilidad de error.

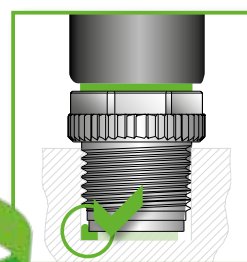

M8	0.4 Nm
M12	0.6 Nm
7/8"	1.5 Nm
M23	2.0 Nm

Gire hasta que escuche el click, ¡y listo!

¡No más dedos doloridos!

CABLES ESTÁNDAR PARA SU APLICACIÓN



NUESTRA AMPLIA GAMA CUBRE SUS NECESIDADES

- **4 tipos de cable estándar para sus aplicaciones**
 - Siempre el cable correcto a su disposición
- **3 colores de cable (amarillo, gris y negro)**
 - El color que necesita para su industria
- **Cumplen los más altos requerimientos de calidad**
 - Certificados, aprobados para su aplicación y testados satisfactoriamente en ambientes agresivos (aceite y lubricantes)



Tipos de Cable		PVC	PUR/PVC	PUR	PUR Resistente a chispas de soldadura
Cable Estándar		★	★★	★★★	★★★★★
Propiedades*	Ignífugo	■	■	■	■
	Resistente a prod. químicos	■	■	■	■
	Resistente a productos de limpieza (Ecolab)	■			
	Resistente a aceite y lubricantes		■	■	■
	Uso en cadenas portacable**		2 millones	5 millones	10 millones
	Apto para aplicaciones robóticas			±180°	±360°
	Resiste chispas de soldadura				■
	Resistente a UV			■	■
	Libre de halógenos			■	■
	Rango de temperatura	-5...+80 °C	-5...+80 °C	-25...+80 °C	-25...+90 °C
	Homologaciones UL/CSA	■		■	■
Cumple con NFPA 79 Edición 2012	■		■		
Ejemplos de aplicación		Máquinas de Packaging Food & Beverage Líneas de montaje Líneas de Producción	Máquinas de Packaging Máquinas de Manipulado Líneas de montaje Líneas de producción	Máquina-herramienta Mesas giratorias Corte de metal	Máquina-herramienta Robots industriales Corte de metal Cadenas portacables

* Las propiedades de algunos cables pueden diferir de estos datos.

** Máx. 3.3 m/s a 5 m de distancia horizontal y una aceleración máxima de 5 m/s².



CONECTORES REDONDOS M8 PEQUEÑOS, LIGEROS, CUMPLEN TODAS SUS NECESIDADES

- Amplia selección
- Testados tecnológicamente
- Diseño moderno

M8 NUEVO DISEÑO Y MÁS MODELOS

El nuevo diseño del conector M8 ofrece algunas novedades. De hecho, hemos rediseñado todos los conectores moldeados M8 de Murrelektronik. Ahora tienen una nueva imagen y han sido perfeccionados. También hemos aumentado significativamente nuestra gama de conectores M8 apantallados.

Características:

- Moldeado PUR de larga duración
- Contactos bañados en oro
- Dimensiones reducidas y tacto mejorado
- Conexión con tubo coarrugado
- Tornillo exagonal con rosca (SW9)

Gran variedad:

- Macho/hembra, recto/90°, 3 polos/4 polos
- Conectores apantallados y sin pantalla
- 3 colores estándar, 4 tipos estándar de cables
- Cables, extremos libres, acopladores en T, adaptadores, modelos con LED

Con Extremos Libres

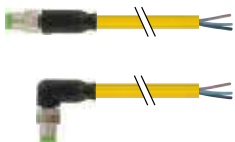

M8 macho

- Recto
- 90°

Pág. 3.1.1

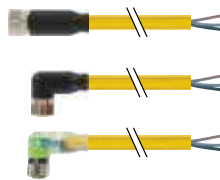

M8 hembra

- Recto
- 90°
- 90° con LED

Pág. 3.1.3

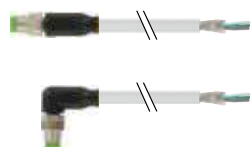

M8 macho (apantallado)

- Recto
- 90°

Pág. 3.1.6

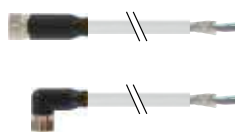

M8 hembra (apantallado)

- Recto
- 90°

Pág. 3.1.8

Cables de Conexión

		<p>M8 macho</p> <ul style="list-style-type: none"> • Recto 	<p>M8 hembra</p> <ul style="list-style-type: none"> • Recto • 90° • 90° con LED
		<p>M8 Y conector macho</p> <ul style="list-style-type: none"> • Recto <p>M8 Y conector hembra</p> <ul style="list-style-type: none"> • Recto 	<p>M8 hembra</p> <ul style="list-style-type: none"> • Recto <p>M8 macho</p> <ul style="list-style-type: none"> • Recto
		<p>M8 macho (apantallado)</p> <ul style="list-style-type: none"> • Recto 	<p>M8 hembra (apantallado)</p> <ul style="list-style-type: none"> • Recto • 90°

Precableable

	<p>Técnica de Desplazamiento del Aislante (IDC) 0.14...0.34 mm²</p>	<p>M8 Macho/hembra</p> <ul style="list-style-type: none"> • Recto
	<p>Bornes de tornillo</p>	<p>M8 Macho/hembra</p> <ul style="list-style-type: none"> • Recto
	<p>Bornes de tornillo (apantallado)</p>	<p>M8 Macho/hembra</p> <ul style="list-style-type: none"> • Recto

CONECTORES REDONDOS M8

Con extremos libres

Macho

recto



Normativas:  

* solo para cables con normativa UL/CSA

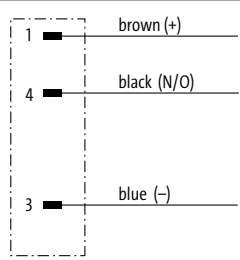
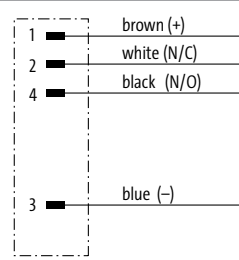
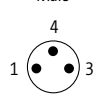
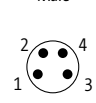
1 Forma	08001 me	08011 me																														
Tipo	3 polos	4 polos																														
Diagrama de circuito																																
Distribución de contactos	<p>Male</p> 	<p>Male</p> 																														
2 Tipo de conector	Color de la cubierta																															
Sección de cable 0.25 mm²	<table border="1"> <thead> <tr> <th>amarillo</th> <th>gris</th> <th>negro</th> </tr> </thead> <tbody> <tr> <td>PVC (UL/CSA) 010</td> <td>210</td> <td>610</td> </tr> <tr> <td>PUR/PVC (UL/CSA) 020</td> <td>220</td> <td>620</td> </tr> <tr> <td>PUR (UL/CSA), robots/C-tracks 030</td> <td>230</td> <td>630</td> </tr> <tr> <td>PUR (UL/CSA), welding spark 050</td> <td>250</td> <td>650</td> </tr> </tbody> </table>	amarillo	gris	negro	PVC (UL/CSA) 010	210	610	PUR/PVC (UL/CSA) 020	220	620	PUR (UL/CSA), robots/C-tracks 030	230	630	PUR (UL/CSA), welding spark 050	250	650	<table border="1"> <thead> <tr> <th>amarillo</th> <th>gris</th> <th>negro</th> </tr> </thead> <tbody> <tr> <td>PVC (UL/CSA) 011</td> <td>211</td> <td>611</td> </tr> <tr> <td>PUR/PVC (UL/CSA) 021</td> <td>221</td> <td>621</td> </tr> <tr> <td>PUR (UL/CSA), robots/C-tracks 031</td> <td>231</td> <td>631</td> </tr> <tr> <td>PUR (UL/CSA), welding spark 051</td> <td>251</td> <td>651</td> </tr> </tbody> </table>	amarillo	gris	negro	PVC (UL/CSA) 011	211	611	PUR/PVC (UL/CSA) 021	221	621	PUR (UL/CSA), robots/C-tracks 031	231	631	PUR (UL/CSA), welding spark 051	251	651
amarillo	gris	negro																														
PVC (UL/CSA) 010	210	610																														
PUR/PVC (UL/CSA) 020	220	620																														
PUR (UL/CSA), robots/C-tracks 030	230	630																														
PUR (UL/CSA), welding spark 050	250	650																														
amarillo	gris	negro																														
PVC (UL/CSA) 011	211	611																														
PUR/PVC (UL/CSA) 021	221	621																														
PUR (UL/CSA), robots/C-tracks 031	231	631																														
PUR (UL/CSA), welding spark 051	251	651																														
3 Longitud de cable	<table border="1"> <tbody> <tr> <td>1.5 m</td> <td>0150</td> </tr> <tr> <td>3.0 m</td> <td>0300</td> </tr> <tr> <td>5.0 m</td> <td>0500</td> </tr> <tr> <td>7.5 m</td> <td>0750</td> </tr> <tr> <td>10.0 m</td> <td>1000</td> </tr> </tbody> </table>		1.5 m	0150	3.0 m	0300	5.0 m	0500	7.5 m	0750	10.0 m	1000																				
1.5 m	0150																															
3.0 m	0300																															
5.0 m	0500																															
7.5 m	0750																															
10.0 m	1000																															
Datos técnicos	<p>Voltaje de funcionamiento: max. 50 V AC/60 V DC</p> <p>Protección: IP65, IP66K, IP67 en estado enchufado y atornillado (EN 60529)</p> <p>Rango de temperatura: -25...+85 °C, dependiendo del tipo de cable</p>																															
Referencia	<p>Encontrará explicada la composición de su referencia en la pág. 3.1.i</p> <p>7 0 0 0 - - - - - - - - - -</p> <p>7 0 0 5 M8 Lite (tornillo hexagonal de plástico) bajo pedido</p>																															
Notas	<p>Otras versiones bajo demanda. Diferentes longitudes de cable en 0.2m hasta 2 mtrs y a partir de 2 mtrs en 0.5m.</p>																															

Conectores Redondos M8

CONECTORES REDONDOS M8

Con extremos libres

Macho

90°

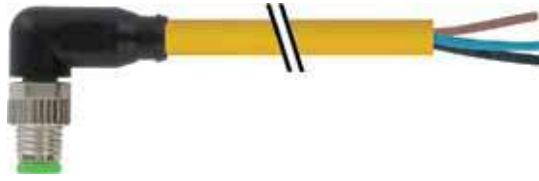

Normativas:  
* solo para cables con normativa UL/CSA

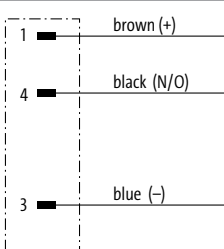
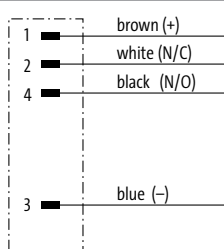
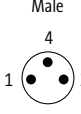
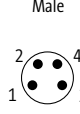
1 Forma	08021 meX	08031 meX				
Tipo	3 polos	4 polos				
Diagrama de circuito						
Distribución de contactos	<p>Male</p> 	<p>Male</p> 				
2 Tipo de conector	Color de la cubierta					
Sección de cable 0.25 mm ²	amarillo	gris	negro	amarillo	gris	negro
PVC (UL/CSA)	010	210	610	011	211	611
PUR/PVC (UL/CSA)	020	220	620	021	221	621
PUR (UL/CSA), robots/C-tracks	030	230	630	031	231	631
PUR (UL/CSA), welding spark	050	250	650	051	251	651
3 Longitud de cable						
1.5 m	0150					
3.0 m	0300					
5.0 m	0500					
7.5 m	0750					
10.0 m	1000					
Datos técnicos						
Voltaje de funcionamiento	max. 50 V AC/60 V DC					
Protección	IP65, IP66K, IP67 en estado enchufado y atornillado (EN 60529)					
Rango de temperatura	-25...+85 °C, dependiendo del tipo de cable					
Referencia						
Encontrará explicada la composición de su referencia en la pág. 3.1.i	<p><u>7 0 0 0</u> - - - - - - - - - -</p> <p><u>7 0 0 5</u> M8 Lite (tornillo hexagonal de plástico) bajo pedido</p>					
	1 Forma	2 Tipo de conector	3 Longitud de cable			
Notas	Otras versiones bajo demanda. Diferentes longitudes de cable en 0.2m hasta 2 mtrs y a partir de 2 mtrs en 0.5m.					

Conectores Redondos M8

CONECTORES REDONDOS M8

Con extremos libres

Hembra
recto



Normativas:   

* solo para cables con normativa UL/CSA

Conectores Redondos M8

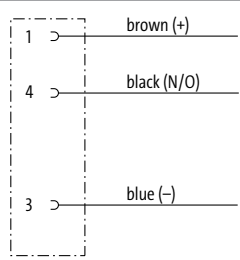
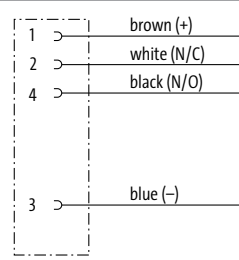
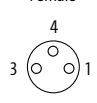
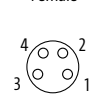
1 Forma		08041	me			08061	me						
Tipo		3 polos				4 polos							
Diagrama de circuito													
Distribución de contactos		Female 				Female 							
2 Tipo de conector		Color de la cubierta				Color de la cubierta							
Sección de cable 0.25 mm ²		amarillo	gris	negro	amarillo	gris	negro	amarillo	gris	negro			
PVC (UL/CSA)		010	210	610	011	211	611	010	210	610			
PUR/PVC (UL/CSA)		020	220	620	021	221	621	020	220	620			
PUR (UL/CSA), robots/C-tracks		030	230	630	031	231	631	030	230	630			
PUR (UL/CSA), welding spark		050	250	650	051	251	651	050	250	650			
3 Longitud de cable													
1.5 m		0150											
3.0 m		0300											
5.0 m		0500											
7.5 m		0750											
10.0 m		1000											
Datos técnicos													
Voltaje de funcionamiento		max. 50 V AC/60 V DC											
Protección		IP65, IP66K, IP67 en estado enchufado y atornillado (EN 60529)											
Rango de temperatura		-25...+85 °C, dependiendo del tipo de cable											
Referencia													
Encontrará explicada la composición de su referencia en la pág. 3.1.i		7 0 0 0			-			-			-		
		7 0 0 5			M8 Lite (tornillo hexagonal de plástico) bajo pedido								
		1 Forma			2 Tipo de conector			3 Longitud de cable					
Notas		Otras versiones bajo demanda. Diferentes longitudes de cable en 0.2m hasta 2 mtrs y a partir de 2 mtrs en 0.5m.											

CONECTORES REDONDOS M8

Con extremos libres

Hembra
90°



Normativas:  
* solo para cables con normativa UL/CSA

Conectores Redondos M8

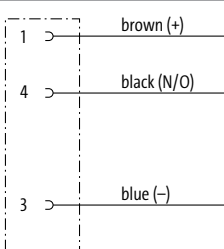
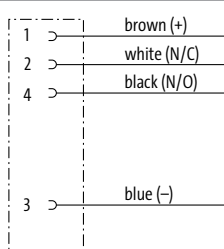
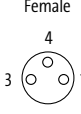
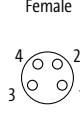
1 Forma		08081	meX	08101	meX		
Tipo		3 polos		4 polos			
Diagrama de circuito							
Distribución de contactos		Female 		Female 			
2 Tipo de conector		Color de la cubierta			Color de la cubierta		
Sección de cable 0.25 mm ²		amarillo	gris	negro	amarillo	gris	negro
PVC (UL/CSA)		010	210	610	011	211	611
PUR/PVC (UL/CSA)		020	220	620	021	221	621
PUR (UL/CSA), robots/C-tracks		030	230	630	031	231	631
PUR (UL/CSA), welding spark		050	250	650	051	251	651
3 Longitud de cable							
1.5 m		0150					
3.0 m		0300					
5.0 m		0500					
7.5 m		0750					
10.0 m		1000					
Datos técnicos							
Voltaje de funcionamiento		max. 50 V AC/60 V DC					
Protección		IP65, IP66K, IP67 en estado enchufado y atornillado (EN 60529)					
Rango de temperatura		-25...+85 °C, dependiendo del tipo de cable					
Referencia							
Encontrará explicada la composición de su referencia en la pág. 3.1.i		7 0 0 0			7 0 0 5		
		M8 Lite (tornillo hexagonal de plástico) bajo pedido					
		1 Forma		2 Tipo de conector		3 Longitud de cable	
Notas		Otras versiones bajo demanda. Diferentes longitudes de cable en 0.2m hasta 2 mtrs y a partir de 2 mtrs en 0.5m.					

Con extremos libres

Hembra
90° con LED



Normativas:
* solo para cables con normativa UL/CSA

1 Forma	08121	meX			08141	
Tipo	3 polos con 2 x LED (PNP) (NPN) bajo pedido				4 polos con 3 x LED (PNP) (NPN) bajo pedido	
Diagrama de circuito						
Distribución de contactos	Female 				Female 	
2 Tipo de conector	Color de la cubierta				Color de la cubierta	
Sección de cable 0.25 mm ²	amarillo	gris	negro	amarillo	gris	negro
PVC (UL/CSA)	010	210	610	011	211	611
PUR/PVC (UL/CSA)	020	220	620	021	221	621
PUR (UL/CSA), robots/C-tracks	030	230	630	031	231	631
PUR (UL/CSA), welding spark	050	250	650	051	251	651
3 Longitud de cable						
1.5 m	0150					
3.0 m	0300					
5.0 m	0500					
7.5 m	0750					
10.0 m	1000					
Datos técnicos						
Voltaje de funcionamiento	24 V DC ±25%					
Protección	IP65, IP66K, IP67 en estado enchufado y atornillado (EN 60529)					
Rango de temperatura	-25...+85 °C, dependiendo del tipo de cable					
Referencia						
Encontrará explicada la composición de su referencia en la pág. 3.1.i	7 0 0 0 - - - - - - - - - - 7 0 0 5 M8 Lite (tornillo hexagonal de plástico) bajo pedido					
	1 Forma	2 Tipo de conector	3 Longitud de cable			
Notas	Otras versiones bajo demanda. Diferentes longitudes de cable en 0.2m hasta 2 mtrs y a partir de 2 mtrs en 0.5m.					

Conectores Redondos M8

CONECTORES REDONDOS M8

Con extremos libres

Macho

recto



Normativas:  
* solo para cables con normativa UL/CSA

1 Forma

08701

08711

Tipo
Diagrama de circuito

3 polos, apantallado

4 polos, apantallado

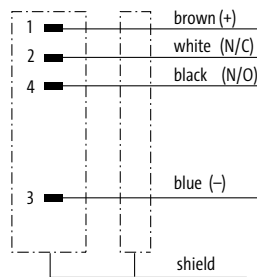
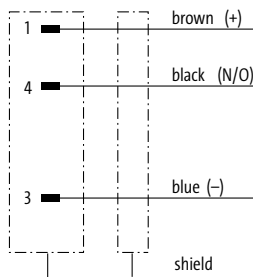

Distribución de contactos

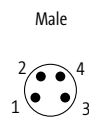
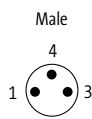

2 Tipo de conector

Color de la cubierta

Color de la cubierta

Sección de cable 0.34 mm²
PVC (UL/CSA)
PUR (UL/CSA), robots/Ctracks

gris	negro
200	600
240	640

gris	negro
201	601
241	641

3 Longitud de cable

1.5 m	0150
3.0 m	0300
5.0 m	0500
7.5 m	0750
10.0 m	1000

Datos técnicos

Voltaje de funcionamiento	max. 50 V AC/60 V DC
Protección	IP65, IP66K, IP67 en estado enchufado y atornillado (EN 60529)
Rango de temperatura	-25...+85 °C, dependiendo del tipo de cable

Referencia

Encontrará explicada la composición de su referencia en la pág. 3.1.i

7 0 0 0 - - - - -

1 Forma

2 Tipo de conector

3 Longitud de cable

Notas

Otras versiones bajo demanda. Diferentes longitudes de cable en 0.2m hasta 2 mtrs y a partir de 2 mtrs en 0.5m.

CONECTORES REDONDOS M8

Con extremos libres

Macho

90°



Normativas:

* solo para cables con normativa UL/CSA

Conectores Redondos M8

1 Forma		08721	08731
Tipo		3 polos, apantallado	4 polos, apantallado
Diagrama de circuito			
Distribución de contactos		<p>Male</p>	<p>Male</p>
2 Tipo de conector		Color de la cubierta	
Sección de cable 0.34 mm ²		gris	negro
PVC (UL/CSA)		200	600
PUR (UL/CSA), robots/Ctracks		240	640
3 Longitud de cable		Color de la cubierta	
1.5 m		gris	negro
3.0 m		201	601
5.0 m		241	641
7.5 m			
10.0 m			
Datos técnicos			
Voltaje de funcionamiento		max. 50 V AC/60 V DC	
Protección		IP65, IP66K, IP67 en estado enchufado y atornillado (EN 60529)	
Rango de temperatura		-25...+85 °C, dependiendo del tipo de cable	
Referencia			
Encontrará explicada la composición de su referencia en la pág. 3.1.i		<p>7 0 0 0 - - - - -</p>	
		1 Forma	2 Tipo de conector
			3 Longitud de cable
Notas		Otras versiones bajo demanda. Diferentes longitudes de cable en 0.2m hasta 2 mtrs y a partir de 2 mtrs en 0.5m.	

CONECTORES REDONDOS M8

Con extremos libres

Hembra
recto



Normativas:  
* solo para cables con normativa UL/CSA

1 Forma

08741

08761

Tipo
Diagrama de circuito

3 polos, apantallado

4 polos, apantallado

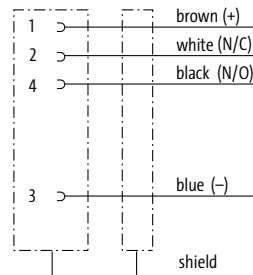
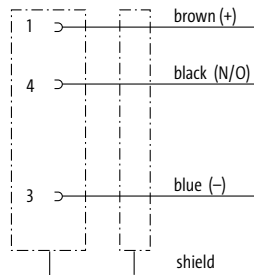

Distribución de contactos

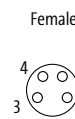
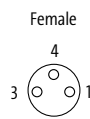

2 Tipo de conector

Color de la cubierta

Color de la cubierta

Sección de cable 0.34 mm²
PVC (UL/CSA)
PUR (UL/CSA), robots/Ctracks

	gris	negro
	200	600
	240	640

	gris	negro
	201	601
	241	641

3 Longitud de cable

1.5 m	0150
3.0 m	0300
5.0 m	0500
7.5 m	0750
10.0 m	1000

Datos técnicos

Voltaje de funcionamiento	max. 50 V AC/60 V DC
Protección	IP65, IP66K, IP67 en estado enchufado y atornillado (EN 60529)
Rango de temperatura	-25...+85 °C, dependiendo del tipo de cable

Referencia

Encontrará explicada la composición de su referencia en la pág. 3.1.i

7 0 0 0 - - - - -

1 Forma

2 Tipo de conector

3 Longitud de cable

Notas

Otras versiones bajo demanda. Diferentes longitudes de cable en 0.2m hasta 2 mtrs y a partir de 2 mtrs en 0.5m.

CONECTORES REDONDOS M8

Con extremos libres

Hembra
90°



Normativas:

* solo para cables con normativa UL/CSA

Conectores Redondos M8

1 Forma		08781	08801
Tipo		3 polos, apantallado	4 polos, apantallado
Diagrama de circuito			
Distribución de contactos		Female 	Female
2 Tipo de conector		Color de la cubierta	
Sección de cable 0.34 mm ²		gris	negro
PVC (UL/CSA)		200	600
PUR (UL/CSA), robots/Ctracks		240	640
		gris	negro
		201	601
		241	641
3 Longitud de cable			
1.5 m		0150	
3.0 m		0300	
5.0 m		0500	
7.5 m		0750	
10.0 m		1000	
Datos técnicos			
Voltaje de funcionamiento		max. 50 V AC/60 V DC	
Protección		IP65, IP66K, IP67 en estado enchufado y atornillado (EN 60529)	
Rango de temperatura		-25...+85 °C, dependiendo del tipo de cable	
Referencia			
Encontrará explicada la composición de su referencia en la pág. 3.1.i		7 0 0 0 - - - - -	
		1 Forma	2 Tipo de conector
			3 Longitud de cable
Notas			
		Otras versiones bajo demanda. Diferentes longitudes de cable en 0.2m hasta 2 mtrs y a partir de 2 mtrs en 0.5m.	

CONECTORES REDONDOS M8

Cables de conexión

- M8 - M8

Macho

recto

Hembra





recto

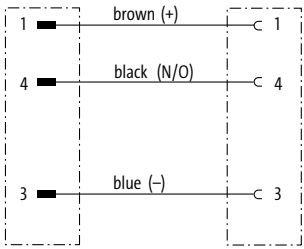
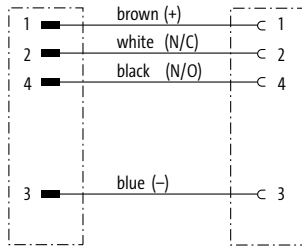

Normativas:  
* solo para cables con normativa UL/CSA

1 Forma

88001 **me** **88011** **me**

Tipo	3 polos	4 polos
Diagrama de circuito		
Distribución de contactos	<p>Male</p>  <p>Female</p> 	<p>Male</p>  <p>Female</p> 

2 Tipo de conector

Color de la cubierta

Sección de cable 0.25 mm ²	amarillo	gris	negro	amarillo	gris	negro
PVC (UL/CSA)	010	210	610	011	211	611
PUR/PVC (UL/CSA)	020	220	620	021	221	621
PUR (UL/CSA), robots/C-tracks	030	230	630	031	231	631
PUR (UL/CSA), welding spark	050	250	650	051	251	651

3 Longitud de cable

0.3 m	0030
0.6 m	0060
1.0 m	0100
1.5 m	0150
2.0 m	0200

Datos técnicos

Voltaje de funcionamiento	max. 50 V AC/60 V DC
Protección	IP65, IP66K, IP67 en estado enchufado y atornillado (EN 60529)
Rango de temperatura	-25...+85 °C, dependiendo del tipo de cable

Referencia

Encontrará explicada la composición de su referencia en la pág. 3.1.i	7 0 0 0 - - - - -
	7 0 0 5 M12 Lite (tornillo hexagonal de plástico) bajo pedido

1 Forma **2** Tipo de conector **3** Longitud de cable

Notas

Otras versiones bajo demanda. Diferentes longitudes de cable en 0.2m hasta 2 mtrs y a partir de 2 mtrs en 0.5m.

CONECTORES REDONDOS M8

Cables de conexión

– M8 - M8

Macho

recto

Hembra





90°

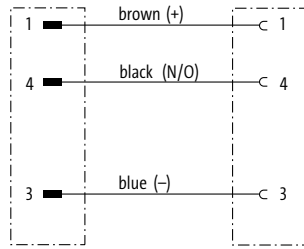
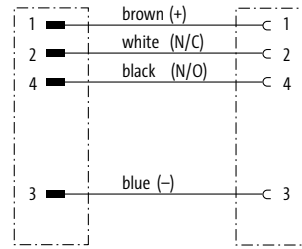

Normativas:  

* solo para cables con normativa UL/CSA

Conectores Redondos M8

1 Forma	88021	me	88031	me		
Tipo	3 polos		4 polos			
Diagrama de circuito						
Distribución de contactos	<p>Male:  Female: </p>		<p>Male:  Female: </p>			
2 Tipo de conector	Color de la cubierta		Color de la cubierta			
Sección de cable 0.25 mm²	amarillo	gris	negro	amarillo	gris	negro
PVC (UL/CSA)	010	210	610	011	211	611
PUR/PVC (UL/CSA)	020	220	620	021	221	621
PUR (UL/CSA), robots/C-tracks	030	230	630	031	231	631
PUR (UL/CSA), welding spark	050	250	650	051	251	651
3 Longitud de cable						
0.3 m	0030					
0.6 m	0060					
1.0 m	0100					
1.5 m	0150					
2.0 m	0200					
Datos técnicos						
Voltaje de funcionamiento	max. 50 V AC/60 V DC					
Protección	IP65, IP66K, IP67 en estado enchufado y atornillado (EN 60529)					
Rango de temperatura	-25...+85 °C, dependiendo del tipo de cable					
Referencia						
Encontrará explicada la composición de su referencia en la pág. 3.1.i	<p>7 0 0 0 - - - - -</p> <p>7 0 0 5 M8 Lite (tornillo hexagonal de plástico) bajo pedido</p>					
	1	Forma	2	Tipo de conector	3	Longitud de cable
Notas	Otras versiones bajo demanda. Diferentes longitudes de cable en 0.2m hasta 2 mtrs y a partir de 2 mtrs en 0.5m.					

CONECTORES REDONDOS M8

Cables de conexión

- M8 - M8

Normativas:  
* solo para cables con normativa UL/CSA

Macho

recto

Hembra

90° con LED



1 Forma

88041

mex

Tipo

3 polos con 2 x LED (PNP)
(NPN) bajo pedido

Diagrama de circuito

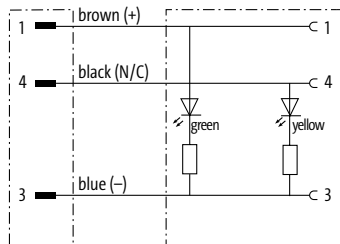

Distribución de contactos

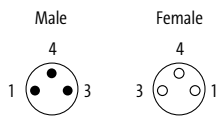

2 Tipo de conector

Color de la cubierta

Sección de cable 0.25 mm ²	amarillo	gris	negro
PVC (UL/CSA)	010	210	610
PUR/PVC (UL/CSA)	020	220	620
PUR (UL/CSA), robots/C-tracks	030	230	630
PUR (UL/CSA), welding spark	050	250	650

3 Longitud de cable

0.3 m	0030
0.6 m	0060
1.0 m	0100
1.5 m	0150
2.0 m	0200

Datos técnicos

Voltaje de funcionamiento	24 V DC ±25%
Protección	IP65, IP66K, IP67 en estado enchufado y atornillado (EN 60529)
Rango de temperatura	-25...+85 °C, dependiendo del tipo de cable

Referencia

Encontrará explicada la composición de su referencia en la pág. 3.1.i

7 0 0 0

- 8 8 0 4 1 -

7 0 0 5

M8 Lite (tornillo hexagonal de plástico) bajo pedido

1

Forma

2

Tipo de conector

3

Longitud de cable

Notas

Otras versiones bajo demanda. Diferentes longitudes de cable en 0.2m hasta 2 mtrs y a partir de 2 mtrs en 0.5m.

CONECTORES REDONDOS M8

Cables de conexión

– M8 - M8

Conector Y

Macho recto

Hembras

recto



Conectores Redondos M8

1 Forma	87001	87011	
	4/3 polos	3 polos	
Tipo			
Diagrama de circuito			
Distribución de contactos			
2 Tipo de conector	Color de la cubierta	Color de la cubierta	
	Sección de cable 0.25 mm²	amarillo gris negro	amarillo gris negro
	PVC (UL/CSA)	010 210 610	010 210 610
	PUR/PVC (UL/CSA)	020 220 620	020 220 620
	PUR (UL/CSA), robots/C-tracks	030 230 630	030 230 630
PUR (UL/CSA), welding spark	050 250 650	050 250 650	
3 Longitud de cable			
	0.3 m	0030	
	0.6 m	0060	
	1.0 m	0100	
	1.5 m	0150	
2.0 m	0200		
Datos técnicos			
Voltaje de funcionamiento	max. 50 V AC/60 V DC		
Protección	IP65, IP66K, IP67 en estado enchufado y atornillado (EN 60529)		
Rango de temperatura	-25...+85 °C, dependiendo del tipo de cable		
Referencia			
Encontrará explicada la composición de su referencia en la pág. 3.1.i	<p>7 0 0 0 - - - - -</p> <p>7 0 0 5 M8 Lite (tornillo hexagonal de plástico) bajo pedido</p>		
	1 Forma	2 Tipo de conector 3 Longitud de cable	
Notas	Otras versiones bajo demanda. Diferentes longitudes de cable en 0.2m hasta 2 mtrs y a partir de 2 mtrs en 0.5m.		

CONECTORES REDONDOS M8

Cables de conexión

- M8 - M8

Conector Y

Macho recto

Hembras recto

Conector Y

Hembra recto

Macho recto



1 Forma

87061

87251

Tipo
Diagrama de circuito

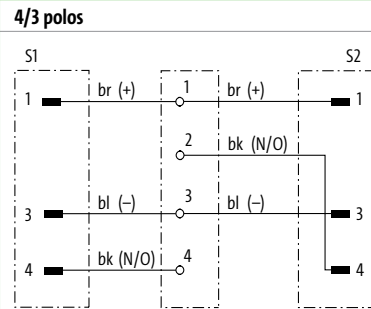
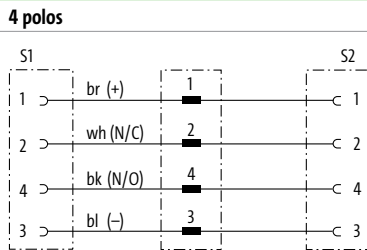

Distribución de contactos

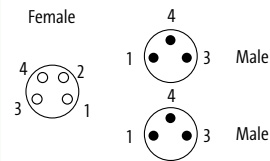
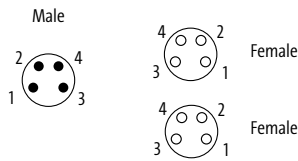

2 Tipo de conector

Color de la cubierta

Color de la cubierta

Sección de cable 0.25 mm ²	amarillo	gris	negro	amarillo	gris	negro
PVC (UL/CSA)	011	211	611	010	210	610
PUR/PVC (UL/CSA)	021	221	621	020	220	620
PUR (UL/CSA), robots/C-tracks	031	231	631	030	230	630
PUR (UL/CSA), welding spark	051	251	651	050	250	650

3 Longitud de cable

0.3 m	0030
0.6 m	0060
1.0 m	0100
1.5 m	0150
2.0 m	0200

Datos técnicos

Voltaje de funcionamiento	max. 50 V AC/60 V DC
Protección	IP65, IP66K, IP67 en estado enchufado y atornillado (EN 60529)
Rango de temperatura	-25...+85 °C, dependiendo del tipo de cable

Referencia

Encontrará explicada la composición de su referencia en la pág. 3.1.i

7 0 0 0

7 0 0 5

M8 Lite (tornillo hexagonal de plástico) bajo pedido

1 Forma **2** Tipo de conector **3** Longitud de cable

Notas

Otras versiones bajo demanda. Diferentes longitudes de cable en 0.2m hasta 2 mtrs y a partir de 2 mtrs en 0.5m.

CONECTORES REDONDOS M8

Cables de conexión

– M8 - M8

Macho

recto

Hembra

recto



Normativas:  

* solo para cables con normativa UL/CSA

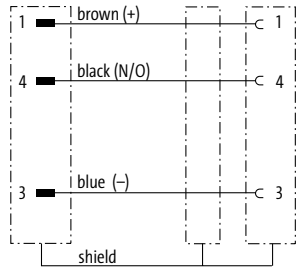
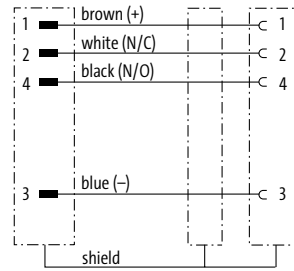
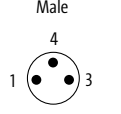
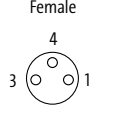
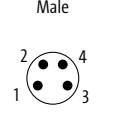
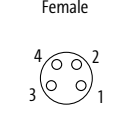
1 Forma	89501	89511
Tipo	3 polos, apantallado	4 polos, apantallado
Diagrama de circuito		
Distribución de contactos	<p>Male: </p> <p>Female: </p>	<p>Male: </p> <p>Female: </p>
2 Tipo de conector	Color de la cubierta	Color de la cubierta
Sección de cable 0.34 mm ²	gris	negro
PVC (UL/CSA)	200	600
PUR (UL/CSA), robots/Ctracks	240	640
	gris	negro
	201	601
	241	641
3 Longitud de cable		
0.3 m	0030	
0.6 m	0060	
1.0 m	0100	
1.5 m	0150	
2.0 m	0200	
Datos técnicos		
Voltaje de funcionamiento	max. 50 V AC/60 V DC	
Protección	IP65, IP66K, IP67 en estado enchufado y atornillado (EN 60529)	
Rango de temperatura	-25...+85 °C, dependiendo del tipo de cable	
Referencia		
Encontrará explicada la composición de su referencia en la pág. 3.1.i	<p>7 0 0 0 - - - - -</p>	
	1 Forma	2 Tipo de conector
		3 Longitud de cable
Notas	Otras versiones bajo demanda. Diferentes longitudes de cable en 0.2m hasta 2 mtrs y a partir de 2 mtrs en 0.5m.	

Conectores Redondos M8

CONECTORES REDONDOS M8

Cables de conexión

- M8 - M8

Normativas:  
* solo para cables con normativa UL/CSA

Macho

recto

Hembra

90°



1 Forma

89521

89531

Tipo
Diagrama de circuito

3 polos, apantallado

4 polos, apantallado

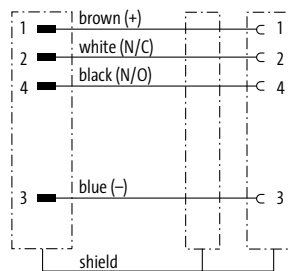
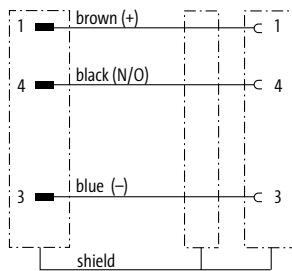

Distribución de contactos

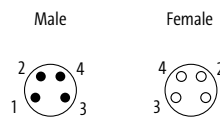
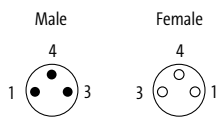

2 Tipo de conector

Color de la cubierta

Color de la cubierta

Sección de cable 0.34 mm²
PVC (UL/CSA)
PUR (UL/CSA), robots/Ctracks

gris	negro
200	600
240	640

gris	negro
201	601
241	641

3 Longitud de cable

0.3 m	0030
0.6 m	0060
1.0 m	0100
1.5 m	0150
2.0 m	0200

Datos técnicos

Voltaje de funcionamiento	max. 50 V AC/60 V DC
Protección	IP65, IP66K, IP67 en estado enchufado y atornillado (EN 60529)
Rango de temperatura	-25...+85 °C, dependiendo del tipo de cable

Referencia

Encontrará explicada la composición de su referencia en la pág. 3.1.i

7 0 0 0 - - - - -

1 Forma

2 Tipo de conector

3 Longitud de cable

Notas

Otras versiones bajo demanda. Diferentes longitudes de cable en 0.2m hasta 2 mtrs y a partir de 2 mtrs en 0.5m.

CONECTORES REDONDOS M8

Precableable

– Bornes IDC

Macho

recto



Hembra

recto



Normativas: US

Conectores Redondos M8

1 Forma	08331 me*	08351 me*	08371 me*	08391 me*								
Tipo	3 polos	4 polos	3 polos	4 polos								
Diagrama de circuito												
Diámetro de conexión	0.14...0.34 mm ²											
Distribución de contactos	Male 	Male 	Female 	Female 								
Datos técnicos												
Voltaje de funcionamiento	max. 32 V AC/DC											
Tensión de servicio	0.8 kV											
Corriente de trabajo por contacto	max. 4 A											
Configuración	totalmente en uso											
Grupo de material	IEC 60664-1, category I											
Categoría de sobretensión	3											
Resistencia de aislamiento	≥ 10 ⁸ Ohm											
Resistencia de contacto	≤ 10 mOhm											
Diámetro de conexión	0.14...0.34 mm ² (diámetro de cable min. 0.1 mm)											
Rango de sujeción (Ø cable)	2.5...5.1 mm (canto sellado incluido)											
Ø exterior del cable	1.0...1.6 mm											
Cierre de las vías	Tornillo M8 x 1 mm (par recomendada 0.4 Nm) auto-seguro											
Prensaestopas	M8 (SW9)											
Protección	IP67 en estado montado y enroscado según (EN 60529)											
Aislamiento del cable	PVC, PP, TPE											
Material	PA											
Material de bloqueo	Aleación de zinc, niquelado mate											
Ciclos de conexión	≥ 100											
Reconexión (cable)	10											
Rango de temperatura	-25...+85 °C											
Referencia												
Encontrará explicada la composición de su referencia en la pág. 3.1.i	<table border="1" style="width: 100%; text-align: center;"> <tr> <td style="width: 25%;"><u>7</u> <u>0</u> <u>0</u> <u>0</u></td> <td style="width: 25%;">-</td> <td style="width: 25%;">-</td> <td style="width: 25%;"><u>0</u> <u>0</u> <u>0</u></td> </tr> <tr> <td></td> <td></td> <td></td> <td><u>0</u> <u>0</u> <u>0</u> <u>0</u></td> </tr> </table>				<u>7</u> <u>0</u> <u>0</u> <u>0</u>	-	-	<u>0</u> <u>0</u> <u>0</u>				<u>0</u> <u>0</u> <u>0</u> <u>0</u>
<u>7</u> <u>0</u> <u>0</u> <u>0</u>	-	-	<u>0</u> <u>0</u> <u>0</u>									
			<u>0</u> <u>0</u> <u>0</u> <u>0</u>									
	1 Forma											
Notas	Otras versiones bajo demanda.											

CONECTORES REDONDOS M8

Precableable

– Bornes de tornillo

Normativas:  US

Macho

recto



Hembra

recto



1 Forma	08601 me✘	08611 me✘	08621 me✘	08631 me✘
---------	-----------	-----------	-----------	-----------

Tipo	3 polos	4 polos	3 polos	4 polos
------	---------	---------	---------	---------

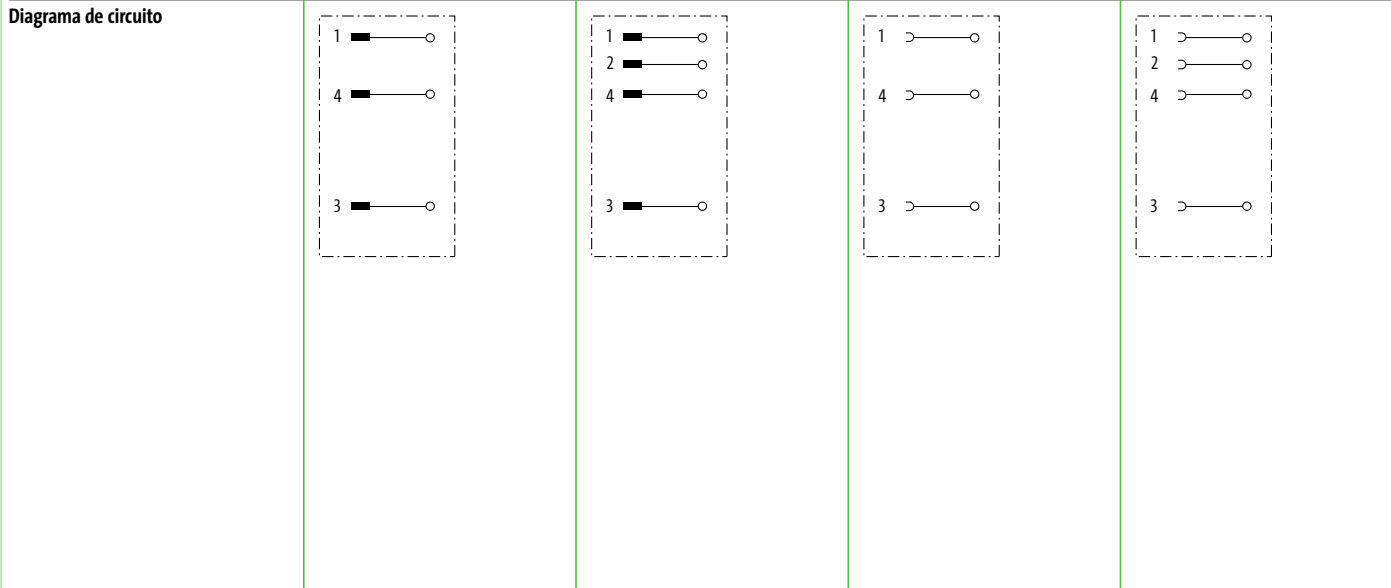

Diámetro de conexión	0.14...0.5 mm ²			
----------------------	----------------------------	--	--	--

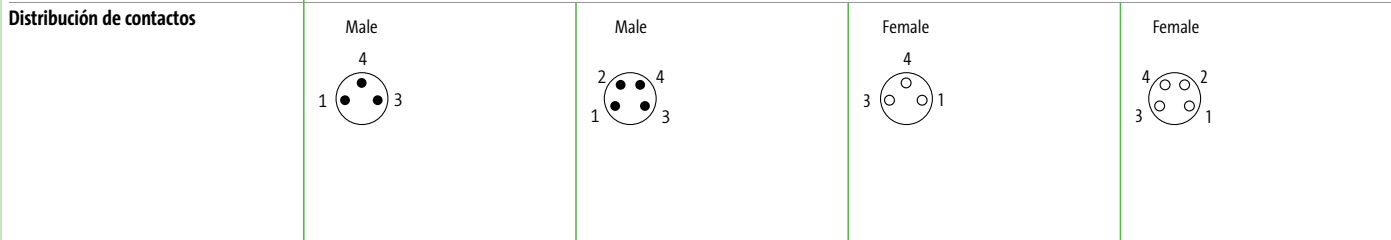

Datos técnicos

Voltaje de funcionamiento	max. 60 V AC/DC	max. 30 V AC/DC	max. 60 V AC/DC	max. 30 V AC/DC
Tensión de servicio	1.5 kV	0.8 kV	1.5 kV	0.8 kV
Corriente de trabajo por contacto	max. 4 A			
Diámetro de conexión	0.14...0.5 mm ²			
Rango de sujeción (∅ cable)	2.5...5.0 mm			
Protección	IP67 en estado montado y enroscado según (EN 60529)			
Rango de temperatura	-25...+85 °C			

Referencia

Encontrará explicada la composición de su referencia en la pág. 3.1.i	<u>7</u> <u>0</u> <u>0</u> <u>0</u>	-	-	<u>0</u> <u>0</u> <u>0</u>	<u>0</u> <u>0</u> <u>0</u> <u>0</u>
---	-------------------------------------	---	---	----------------------------	-------------------------------------

1 Forma

Notas

Otras versiones bajo demanda.

CONECTORES REDONDOS M8

Precableable

– Bornes de tornillo

Macho

recto

Hembra

recto





Conectores Redondos M8

1 Forma	08641 me✘	08651 me✘	08661 me✘	08671 me✘
Tipo	3 polos, apantallado	4 polos, apantallado	3 polos, apantallado	4 polos, apantallado
Diagrama de circuito				
Diámetro de conexión	0.14...0.5 mm ²			
Distribución de contactos	Male 	Male 	Female 	Female
Datos técnicos				
Voltaje de funcionamiento	max. 50 V AC/60 V DC	max. 30 V AC/DC	max. 60 V AC/DC	max. 30 V AC/DC
Tensión de servicio	1.5 kV	0.8 kV	1.5 kV	0.8 kV
Corriente de trabajo por contacto	max. 4 A			
Grupo de material	IEC 60664-1, category III			
Diámetro de conexión	0.14...0.5 mm ²			
Rango de sujeción (Ø cable)	3.5...5.5 mm			
Cierre de las vías	Tornillo M8 × 1 mm (par recomendada 0.4 Nm) auto-seguro			
Protección	IP67 en estado montado y enroscado según (EN 60529)			
Material de bloqueo	Cobre (latón), niquelado			
Rango de temperatura	-25...+85 °C			
Referencia				
Encontrará explicada la composición de su referencia en la pág. 3.1.i	7 0 0 0 - 0 0 0			
	1 Forma			
Notas				
	Otras versiones bajo demanda.			

CONECTORES REDONDOS M8

Accesorios de etiquetaje			Art.No.
	Cubierta de cable deslizante para placas de marcaje ACS (4 x 18 mm)	Diámetro de cable (4...6.5 mm)	7000-99004-000000
	Cubierta de cable acoplable para placas de marcaje ACS (4 x 18 mm) para placas de marcaje ACS (4 x 18 mm)	Diámetro de cable (4.2...5.6 mm) Diámetro de cable (5...7 mm)	7000-99005-000000 7000-99006-000000
	Placa de marcaje ACS para automarcaje (4 x 18mm)		7000-99002-000000
	Anillo coloreado M8/M12 amarillo arena	para moldura no apantallada	7000-99301-V011002
	amarillo zinc	para moldura no apantallada	7000-99301-V011018
	rojo anaranjado	para moldura no apantallada	7000-99301-V012008
	rojo	para moldura no apantallada	7000-99301-V013020
	violeta	para moldura no apantallada	7000-99301-V014003
	morado	para moldura no apantallada	7000-99301-V014006
	azul	para moldura no apantallada	7000-99301-V015005
	verde	para moldura no apantallada	7000-99301-V016018
	gris	para moldura no apantallada	7000-99301-V017035
	blanco	para moldura no apantallada	7000-99301-V019003
negro	para moldura no apantallada	7000-99301-V019004	
Accesorios de montaje			Art.No.
	Set de llave dinamométrica M8 (0.4 Nm, SW9)	Cables de datos M8	7000-99101-000000
	Llave dinamométrica M8 (0.4 Nm, SW9)	Cables de datos M8	7000-99091-000000
Accesorios para cierre de extremos			Art.No.
	Adaptador de tubo acoplado para tubo acanalado (medida 13 mm)	Diámetro de cable (4...7 mm)	7000-99081-000000
	Junta MOSA M8		7000-99008-000000

CONECTORES REDONDOS M8

Accesorios de conexión			Art.No.
	Soporte universal modular	M8 M12	7000-99801-0000000
	Brida M8 macho, precableado 0.2 m indicado para montaje en muros gruesos indicado para montaje en muros gruesos	max. 4.5 mm max. 4.5 mm	7000-08552-9700020 7000-08562-9690020
	Brida M8 hembra, precableado 0.2 m recto, codificado A, 3 polos		7000-08571-9700020 7000-08581-9710020



CONECTORES REDONDOS M12 AMPLIA GAMA Y VERSATILIDAD

- El modelo adecuado para cada aplicación
- Resistentes a golpes y vibraciones con fijación integrada
- Fiable – testado 100%

CONECTORES M12 – DISEÑADOS PARA CUALQUIER APLICACIÓN DEL CLIENTE

Murrelektronik ofrece una de las gamas de conectores M12 más amplia del mercado.

Fiabilidad, montaje rápido y sencillo, indicador LED claro: estas son solo algunas de las características que hacen de ésta una excelente gama de producto

- Tornillo exagonal combinado con rosca para conexiones seguras
- Altamente resistente, el moldeado PUR libre de halógenos asegura un sellado con protección IP67/68
- Amplia gama de material y color de cable – siempre disponible la elección perfecta para su instalación

Con Extremos Libres



M12 macho

- Recto
- 90°

Pág. 3.2.1

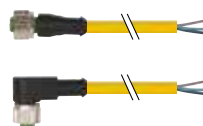

M12 hembra

- Recto
- 90°

Pág. 3.2.7

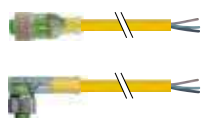

M12 hembra con LED

- Recto
- 90°

Pág. 3.2.13



M12 macho (apantallado)

- Recto
- 90°

Pág. 3.2.17

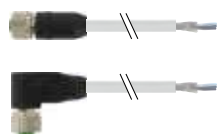

M12 hembra (apantallado)

- Recto
- 90°

Pág. 3.2.23

Cables de Conexión

		<p>M12 macho</p> <ul style="list-style-type: none"> • Recto • 90° 	<p>M12 hembra</p> <ul style="list-style-type: none"> • Recto • 90° • 90° con LED <p><i>Pág. 3.2.29</i></p>
		<p>Conector M12 Y macho</p> <ul style="list-style-type: none"> • Recto 	<p>M12 hembra</p> <ul style="list-style-type: none"> • Recto • 90° • 90° con LED <p><i>Pág. 3.2.35</i></p>
		<p>M12 macho (apantallado)</p> <ul style="list-style-type: none"> • Recto 	<p>M12 hembra (apantallado)</p> <ul style="list-style-type: none"> • Recto <p><i>Pág. 3.2.38</i></p>

Precableable

	<p>Técnica de Desplazamiento del Aislante (IDC)</p>	<p>M12 macho/hembra</p> <ul style="list-style-type: none"> • Recto • 90° <p>M12 hembra</p> <ul style="list-style-type: none"> • 90° con LED <p><i>Pág. 3.2.41</i></p>
	<p>Bornes de tornillo</p> <p>Bornes de tornillo</p>	<p>M12 macho/hembra</p> <ul style="list-style-type: none"> • Recto • 90° <p>Conector M12 Y macho</p> <ul style="list-style-type: none"> • Recto <p><i>Pág. 3.2.47</i></p>
	<p>Bornes de tornillo (apantallado)</p>	<p>M12 macho/hembra</p> <ul style="list-style-type: none"> • Recto • 90° <p><i>Pág. 3.2.54</i></p>

CONECTORES REDONDOS M12

Con extremos libres

Macho
recto



Normativas:
* solo para cables con normativa UL/CSA

1 Forma	12001 me	12021 me	12041 me
Tipo	3 polos	4 polos	5 polos
Diagrama de circuito			<p>(* for cable type 126, 732, 219, 619)</p>
Distribución de contactos	Male 	Male 	Male
2 Tipo de conector	Color de la cubierta	Color de la cubierta	Color de la cubierta
Sección de cable 0.34 mm²	amarillo gris negro	amarillo gris negro	amarillo gris negro
PVC (UL/CSA)	013 213 613	014 214 614	015 215 (219) 615 (619)
PUR/PVC (UL/CSA)	023 223 623	024 224 624	025 225 625
PUR (UL/CSA), robots/C-tracks	033 233 633	034 234 634	035 (126) 235 635 (732)
PUR (UL/CSA), welding spark	053 253 653	054 254 654	055 255 655
3 Longitud de cable			
1.5 m	0150		
3.0 m	0300		
5.0 m	0500		
7.5 m	0750		
10.0 m	1000		
Datos técnicos			
Voltaje de funcionamiento	max. 250 V AC/DC		max. 125 V AC/DC
Protección	IP65, IP66K, IP67 en estado enchufado y atornillado (EN 60529)		
Rango de temperatura	-25...+85 °C, dependiendo del tipo de cable		
Referencia			
Encontrará explicada la composición de su referencia en la pág. 3.1.i	<p>7 0 0 0 - - - - -</p> <p>7 0 0 5 M12 Lite (tornillo hexagonal de plástico) bajo pedido</p>		
	1 Forma	2 Tipo de conector	3 Longitud de cable
Notas	Otras versiones bajo demanda. Diferentes longitudes de cable en 0.2m hasta 2 mtrs y a partir de 2 mtrs en 0.5m.		

Conectores Redondos M12

CONECTORES REDONDOS M12

Con extremos libres

Macho

recto

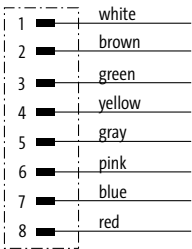
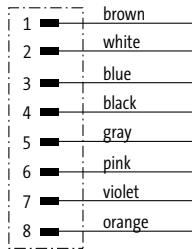
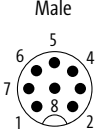

Normativas:  
* solo para cables con normativa UL/CSA

1 Forma	170 01	170 01	
	Tipo	8 polos	8 polos
Diagrama de circuito			
Distribución de contactos	<p>Male</p> 		
2 Tipo de conector	Color de la cubierta		
	Sección de cable 0.25 mm ²	gris negro amarillo	gris negro
	PVC (UL/CSA)	207 607	208 608
PUR (UL/CSA), robots/C/tracks	292 722 114	295	
3 Longitud de cable	1.5 m	0150	
	3.0 m	0300	
	5.0 m	0500	
	7.5 m	0750	
	10.0 m	1000	
Datos técnicos	<p>Voltaje de funcionamiento: max. 30 V AC/DC</p> <p>Protección: IP65, IP66K, IP67 en estado enchufado y atornillado (EN 60529)</p> <p>Rango de temperatura: -25...+85 °C, dependiendo del tipo de cable</p>		
Referencia	<p>Encontrará explicada la composición de su referencia en la pág. 3.1.i</p> <p>7 0 0 0 - - - - -</p> <p>7 0 0 5 M12 Lite (tornillo hexagonal de plástico) bajo pedido</p>		
	1 Forma	2 Tipo de conector	3 Longitud de cable
Notas	Otras versiones bajo demanda. Diferentes longitudes de cable en 0.2m hasta 2 mtrs y a partir de 2 mtrs en 0.5m		

Conectores Redondos M12

CONECTORES REDONDOS M12

Con extremos libres

Macho

recto



Normativas: 

* solo para cables con normativa UL/CSA

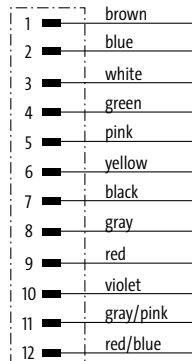
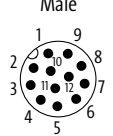
1 Forma	19001	
Tipo	12 polos	
Diagrama de circuito		
Distribución de contactos	<p>Male</p> 	
2 Tipo de conector	Color de la cubierta	
Sección de cable 0.14 mm ²	gris	negro
PVC (UL/CSA)	209	609
PUR (UL/CSA), robots/C-tracks		705
Sección de cable 0.25 mm ²		
PUR (UL/CSA), robots/C-tracks	301	
PUR (UL/CSA), welding spark	302	
3 Longitud de cable		
1.5 m	0150	
3.0 m	0300	
5.0 m	0500	
7.5 m	0750	
10.0 m	1000	
Datos técnicos		
Voltaje de funcionamiento	max. 30 V AC/DC	
Protección	IP65, IP66K, IP67 en estado enchufado y atornillado (EN 60529)	
Rango de temperatura	-25...+85 °C, dependiendo del tipo de cable	
Referencia		
Encontrará explicada la composición de su referencia en la pág. 3.1.i	<p>7 0 0 0 - 1 9 0 0 1 - 7 0 0 5 M12 Lite (tornillo hexagonal de plástico) bajo pedido</p>	
	1 Forma	2 Tipo de conector
		3 Longitud de cable
Notas	Otras versiones bajo demanda. Diferentes longitudes de cable en 0.2m hasta 2 mtrs y a partir de 2 mtrs en 0.5m	

CONECTORES REDONDOS M12

Con extremos libres

Macho
90°



Normativas:
* solo para cables con normativa UL/CSA

1 Forma	12081 me	12101 me	12121 me						
Tipo	3 polos	4 polos	5 polos						
Diagrama de circuito			<p>(* for cable type 126, 732, 219, 619)</p>						
Distribución de contactos	<p>Male</p>	<p>Male</p>	<p>Male</p>						
2 Tipo de conector	Color de la cubierta								
Sección de cable 0.34 mm ²	amarillo	gris	negro	amarillo	gris	negro	amarillo	gris	negro
PVC (UL/CSA)	013	213	613	014	214	614	015	215 (219)	615 (619)
PUR/PVC (UL/CSA)	023	223	623	024	224	624	025	225	625
PUR (UL/CSA), robots/C-tracks	033	233	633	034	234	634	035 (126)	235	635 (732)
PUR (UL/CSA), welding spark	053	253	653	054	254	654	055	255	655
3 Longitud de cable									
1.5 m	0150								
3.0 m	0300								
5.0 m	0500								
7.5 m	0750								
10.0 m	1000								
Datos técnicos									
Voltaje de funcionamiento	max. 250 V AC/DC						max. 125 V AC/DC		
Protección	IP65, IP66K, IP67 en estado enchufado y atornillado (EN 60529)								
Rango de temperatura	-25...+85 °C, dependiendo del tipo de cable								
Referencia									
Encontrará explicada la composición de su referencia en la pág. 3.1.i	<p><u>7 0 0 0</u> - - - - - - - - - -</p> <p><u>7 0 0 5</u> M12 Lite (tornillo hexagonal de plástico) bajo pedido</p>								
	1 Forma			2 Tipo de conector			3 Longitud de cable		
Notas	Otras versiones bajo demanda. Diferentes longitudes de cable en 0.2m hasta 2 mtrs y a partir de 2 mtrs en 0.5m								

Conectores Redondos M12

CONECTORES REDONDOS M12

Con extremos libres

Macho

90°

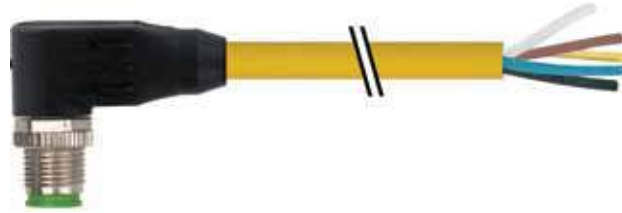

Normativas:  
* solo para cables con normativa UL/CSA

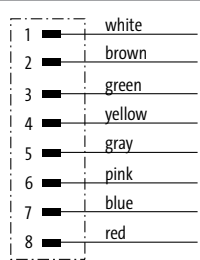
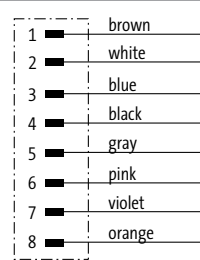
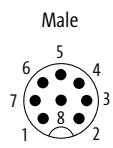
1 Forma		17021	17021
Tipo	8 polos	8 polos	8 polos
Diagrama de circuito			
Distribución de contactos	<p>Male</p> 		
2 Tipo de conector		Color de la cubierta	
Sección de cable 0.25 mm ²	gris	negro	amarillo
PVC (UL/CSA)	207	607	
PUR (UL/CSA), robots/Ctracks	292	722	114
			gris negro
			208 608
			295
3 Longitud de cable			
1.5 m	0150		
3.0 m	0300		
5.0 m	0500		
7.5 m	0750		
10.0 m	1000		
Datos técnicos			
Voltaje de funcionamiento	max. 30 V AC/DC		
Protección	IP65, IP66K, IP67 en estado enchufado y atornillado (EN 60529)		
Rango de temperatura	-25...+85 °C, dependiendo del tipo de cable		
Referencia			
Encontrará explicada la composición de su referencia en la pág. 3.1.i	<p>7 0 0 0 - - - - - - - - - -</p> <p>7 0 0 5 M12 Lite (tornillo hexagonal de plástico) bajo pedido</p>		
	1 Forma	2 Tipo de conector	3 Longitud de cable
Notas			
		Otras versiones bajo demanda. Diferentes longitudes de cable en 0.2m hasta 2 mtrs y a partir de 2 mtrs en 0.5m	

Conectores Redondos M12

CONECTORES REDONDOS M12

Con extremos libres

Macho

90°



Normativas: 

* solo para cables con normativa UL/CSA

1 Forma

19021

Tipo	12 polos
Diagrama de circuito	
Distribución de contactos	<p>Male</p> 

2 Tipo de conector

Color de la cubierta

Sección de cable 0.14 mm ²	gris	negro
PVC (UL/CSA)	209	609
PUR (UL/CSA), robots/C-tracks		705
Sección de cable 0.25 mm ²		
PUR (UL/CSA), robots/C-tracks	301	
PUR (UL/CSA), welding spark	302	

3 Longitud de cable

1.5 m	0150
3.0 m	0300
5.0 m	0500
7.5 m	0750
10.0 m	1000

Datos técnicos

Voltaje de funcionamiento	max. 30 V AC/DC
Protección	IP65, IP66K, IP67 en estado enchufado y atornillado (EN 60529)
Rango de temperatura	-25...+85 °C, dependiendo del tipo de cable

Referencia

Encontrará explicada la composición de su referencia en la pág. 3.1.i

7 0 0 0 - 1 9 0 2 1 - _ _ _ _
7 0 0 5 M12 Lite (tornillo hexagonal de plástico) bajo pedido

1 Forma **2** Tipo de conector **3** Longitud de cable

Notas

Otras versiones bajo demanda. Diferentes longitudes de cable en 0.2m hasta 2 mtrs y a partir de 2 mtrs en 0.5m

Conectores Redondos M12

CONECTORES REDONDOS M12

Con extremos libres

Hembra
recto



Normativas:
* solo para cables con normativa UL/CSA

1 Forma	12181	meX			12221	meX			12241
Tipo	3 polos				4 polos				5 polos
Diagrama de circuito									<p>(* for cable type 126, 732, 219, 619)</p>
Distribución de contactos	Female 				Female 				Female
2 Tipo de conector	Color de la cubierta			Color de la cubierta			Color de la cubierta		
Sección de cable 0.34 mm²	amarillo	gris	negro	amarillo	gris	negro	amarillo	gris	negro
PVC (UL/CSA)	013	213	613	014	214	614	015	215 (219)	615 (619)
PUR/PVC (UL/CSA)	023	223	623	024	224	624	025	225	625
PUR (UL/CSA), robots/C-tracks	033	233	633	034	234	634	035 (126)	235	635 (732)
PUR (UL/CSA), welding spark	053	253	653	054	254	654	055	255	655
3 Longitud de cable									
1.5 m	0150								
3.0 m	0300								
5.0 m	0500								
7.5 m	0750								
10.0 m	1000								
Datos técnicos									
Voltaje de funcionamiento	max. 250 V AC/DC						max. 125 V AC/DC		
Protección	IP65, IP66K, IP67 en estado enchufado y atornillado (EN 60529)								
Rango de temperatura	-25...+85 °C, dependiendo del tipo de cable								
Referencia									
Encontrará explicada la composición de su referencia en la pág. 3.1.i	<div style="text-align: center;"> 7 0 0 0 - - - - - - - - - - </div> <div style="text-align: center;"> 7 0 0 5 M12 Lite (tornillo hexagonal de plástico) bajo pedido </div>								
	1 Forma			2 Tipo de conector			3 Longitud de cable		
Notas	Otras versiones bajo demanda. Diferentes longitudes de cable en 0.2m hasta 2 mtrs y a partir de 2 mtrs en 0.5m								

Conectores Redondos M12

CONECTORES REDONDOS M12

Con extremos libres

Hembra
recto



Normativas:  
* solo para cables con normativa UL/CSA

Conectores Redondos M12

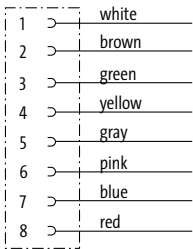
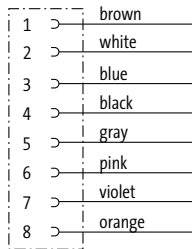
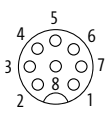
1 Forma	17041	17041	
Tipo	8 polos	8 polos	
Diagrama de circuito			
Distribución de contactos	Female 		
2 Tipo de conector	Color de la cubierta		
Sección de cable 0.25 mm ²	gris	negro	amarillo
PVC (UL/CSA)	207	607	
PUR (UL/CSA), robots/Ctracks	292	722	114
		gris	negro
		208	608
		295	
3 Longitud de cable			
1.5 m	0150		
3.0 m	0300		
5.0 m	0500		
7.5 m	0750		
10.0 m	1000		
Datos técnicos			
Voltaje de funcionamiento	max. 30 V AC/DC		
Protección	IP65, IP66K, IP67 en estado enchufado y atornillado (EN 60529)		
Rango de temperatura	-25...+85 °C, dependiendo del tipo de cable		
Referencia			
Encontrará explicada la composición de su referencia en la pág. 3.1.i	7 0 0 0 - - - - - 7 0 0 5 M12 Lite (tornillo hexagonal de plástico) bajo pedido		
	1 Forma	2 Tipo de conector	3 Longitud de cable
Notas	Otras versiones bajo demanda. Diferentes longitudes de cable en 0.2m hasta 2 mtrs y a partir de 2 mtrs en 0.5m		

CONECTORES REDONDOS M12

Con extremos libres

Hembra
recto



Normativas: 

* solo para cables con normativa UL/CSA

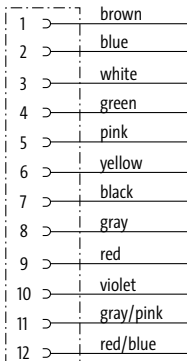
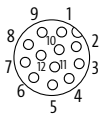
1 Forma	19041	
Tipo	12 polos	
Diagrama de circuito		
Distribución de contactos	<p>Female</p> 	
2 Tipo de conector	Color de la cubierta	
Sección de cable 0.14 mm ²	gris	negro
PVC (UL/CSA)	209	609
PUR (UL/CSA), robots/Ctracks		705
Sección de cable 0.25 mm ²		
PUR (UL/CSA), robots/Ctracks	301	
PUR (UL/CSA), welding spark	302	
3 Longitud de cable		
1.5 m	0150	
3.0 m	0300	
5.0 m	0500	
7.5 m	0750	
10.0 m	1000	
Datos técnicos		
Voltaje de funcionamiento	max. 30 V AC/DC	
Protección	IP65, IP66K, IP67 en estado enchufado y atornillado (EN 60529)	
Rango de temperatura	-25...+85 °C, dependiendo del tipo de cable	
Referencia		
Encontrará explicada la composición de su referencia en la pág. 3.1.i	<p>7 0 0 0 - 1 9 0 4 1 - 7 0 0 5 M12 Lite (tornillo hexagonal de plástico) bajo pedido</p>	
	1 Forma	2 Tipo de conector
		3 Longitud de cable
Notas	Otras versiones bajo demanda. Diferentes longitudes de cable en 0.2m hasta 2 mtrs y a partir de 2 mtrs en 0.5m	

CONECTORES REDONDOS M12

Con extremos libres

Hembra
90°



Normativas:
* solo para cables con normativa UL/CSA

Conectores Redondos M12

1 Forma	12321	12341	12361						
Tipo	3 polos	4 polos	5 polos						
Diagrama de circuito			<p>(* for cable type 126, 732, 219, 619)</p>						
Distribución de contactos									
2 Tipo de conector	Color de la cubierta								
Sección de cable 0.34 mm ²	amarillo	gris	negro	amarillo	gris	negro	amarillo	gris	negro
PVC (UL/CSA)	013	213	613	014	214	614	015	215 (219)	615 (619)
PUR/PVC (UL/CSA)	023	223	623	024	224	624	025	225	625
PUR (UL/CSA), robots/C-tracks	033	233	633	034	234	634	035 (126)	235	635 (732)
PUR (UL/CSA), welding spark	053	253	653	054	254	654	055	255	655
3 Longitud de cable									
1.5 m	0150								
3.0 m	0300								
5.0 m	0500								
7.5 m	0750								
10.0 m	1000								
Datos técnicos									
Voltaje de funcionamiento	max. 250 V AC/DC						max. 125 V AC/DC		
Protección	IP65, IP66K, IP67 en estado enchufado y atornillado (EN 60529)								
Rango de temperatura	-25...+85 °C, dependiendo del tipo de cable								
Referencia									
Encontrará explicada la composición de su referencia en la pág. 3.1.i	<div style="text-align: center;"> 7 0 0 0 - - - - - - - - - - </div> <div style="text-align: center;"> 7 0 0 5 M12 Lite (tornillo hexagonal de plástico) bajo pedido </div>								
	1 Forma			2 Tipo de conector			3 Longitud de cable		
Notas	Otras versiones bajo demanda. Diferentes longitudes de cable en 0.2m hasta 2 mtrs y a partir de 2 mtrs en 0.5m								

CONECTORES REDONDOS M12

Con extremos libres

Hembra

90°



Normativas:

* solo para cables con normativa UL/CSA

1 Forma		170 61			170 61		
Tipo	8 polos				8 polos		
Diagrama de circuito							
Distribución de contactos	<p>Female</p>						
2 Tipo de conector		Color de la cubierta			Color de la cubierta		
Sección de cable 0.25 mm ²		gris	negro	amarillo		gris	negro
PVC (UL/CSA)		207	607			208	608
PUR (UL/CSA), robots/Ctracks		292	722	114		295	
3 Longitud de cable							
1.5 m		0150					
3.0 m		0300					
5.0 m		0500					
7.5 m		0750					
10.0 m		1000					
Datos técnicos							
Voltaje de funcionamiento		max. 30 V AC/DC					
Protección		IP65, IP66K, IP67 en estado enchufado y atornillado (EN 60529)					
Rango de temperatura		-25...+85 °C, dependiendo del tipo de cable					
Referencia							
Encontrará explicada la composición de su referencia en la pág. 3.1.i		7 0 0 0 - - - - -			- - - - -		
		7 0 0 5 M12 Lite (tornillo hexagonal de plástico) bajo pedido					
		1 Forma		2 Tipo de conector		3 Longitud de cable	
Notas							
		Otras versiones bajo demanda. Diferentes longitudes de cable en 0.2m hasta 2 mtrs y a partir de 2 mtrs en 0.5m					

CONECTORES REDONDOS M12

Con extremos libres

Hembra

90°

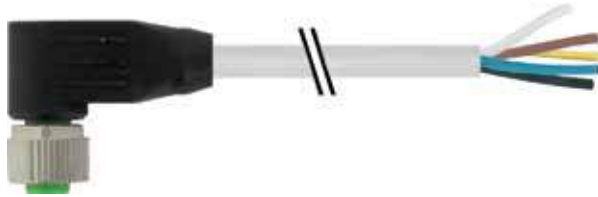

Normativas:

* solo para cables con normativa UL/CSA

1 Forma

19061

Tipo

12 polos

Diagrama de circuito

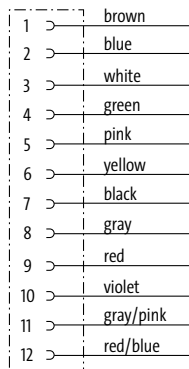

Distribución de contactos

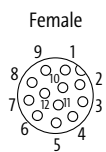

2 Tipo de conector

Color de la cubierta

Sección de cable 0.14 mm²

PVC (UL/CSA)

PUR (UL/CSA), robots/C-tracks

Sección de cable 0.25 mm²

PUR (UL/CSA), robots/C-tracks

PUR (UL/CSA), welding spark

gris	negro
209	609
	705
301	
302	

3 Longitud de cable

1.5 m	0150
3.0 m	0300
5.0 m	0500
7.5 m	0750
10.0 m	1000

Datos técnicos

Voltaje de funcionamiento	max. 30 V AC/DC
Protección	IP65, IP66K, IP67 en estado enchufado y atornillado (EN 60529)
Rango de temperatura	-25...+85 °C, dependiendo del tipo de cable

Referencia

Encontrará explicada la composición de su referencia en la pág. 3.1.i

<u>7</u> <u>0</u> <u>0</u> <u>0</u>	-	<u>1</u> <u>9</u> <u>0</u> <u>6</u> <u>1</u>	-	___	___
<u>7</u> <u>0</u> <u>0</u> <u>5</u>		M12 Lite (tornillo hexagonal de plástico) bajo pedido			

1 Forma **2** Tipo de conector **3** Longitud de cable

Notas

Otras versiones bajo demanda. Diferentes longitudes de cable en 0.2m hasta 2 mtrs y a partir de 2 mtrs en 0.5m

Conectores Redondos M12

CONECTORES REDONDOS M12

Con extremos libres

Hembra
recto, con LED





Hembra
90° con LED

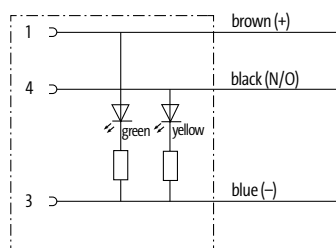

Normativas:  

* solo para cables con normativa UL/CSA

1 Forma	12261	12381				
Tipo	3 polos con 2 x LED (PNP) (NPN) bajo pedido	3 polos con 2 x LED (PNP) (NPN) bajo pedido				
Diagrama de circuito						
Distribución de contactos	<p>Female</p> 					
2 Tipo de conector	Color de la cubierta			Color de la cubierta		
Sección de cable 0.34 mm ²	amarillo	gris	negro	amarillo	gris	negro
PVC (UL/CSA)	013	213	613	013	213	613
PUR/PVC (UL/CSA)	023	223	623	023	223	623
PUR (UL/CSA), robots/C-tracks	033	233	633	033	233	633
PUR (UL/CSA), welding spark	053	253	653	053	253	653
3 Longitud de cable						
1.5 m	0150					
3.0 m	0300					
5.0 m	0500					
7.5 m	0750					
10.0 m	1000					
Datos técnicos						
Voltaje de funcionamiento	24 V DC ±25%					
Protección	IP65, IP66K, IP67 en estado enchufado y atornillado (EN 60529)					
Rango de temperatura	-25...+85 °C, dependiendo del tipo de cable					
Referencia						
Encontrará explicada la composición de su referencia en la pág. 3.1.i	<p>7 0 0 0 - - - - - - - - - -</p> <p>7 0 0 5 M12 Lite (tornillo hexagonal de plástico) bajo pedido</p>					
	1 Forma	2 Tipo de conector	3 Longitud de cable			
Notas	Otras versiones bajo demanda. Diferentes longitudes de cable en 0.2m hasta 2 mtrs y a partir de 2 mtrs en 0.5m					

CONECTORES REDONDOS M12

Con extremos libres



Hembra
recto, con LED



Hembra
90° con LED

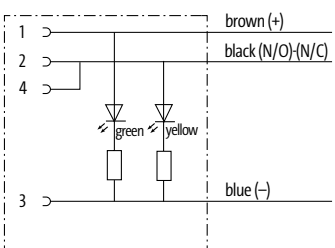

Normativas:  
* solo para cables con normativa UL/CSA

1 Forma	12281	12401
Tipo	4 polos con 2 × LED (PNP) (NPN) bajo pedido	4 polos con 2 × LED (PNP) (NPN) bajo pedido
Diagrama de circuito		
Distribución de contactos	Female 	
2 Tipo de conector	Color de la cubierta	Color de la cubierta
Sección de cable 0.34 mm ²	amarillo gris negro	amarillo gris negro
PVC (UL/CSA)	013 213 613	013 213 613
PUR/PVC (UL/CSA)	023 223 623	023 223 623
PUR (UL/CSA), robots/C-tracks	033 233 633	033 233 633
PUR (UL/CSA), welding spark	053 253 653	053 253 653
3 Longitud de cable		
1.5 m	0150	
3.0 m	0300	
5.0 m	0500	
7.5 m	0750	
10.0 m	1000	
Datos técnicos		
Voltaje de funcionamiento	24 V DC ±25%	
Protección	IP65, IP66K, IP67 en estado enchufado y atornillado (EN 60529)	
Rango de temperatura	-25...+85 °C, dependiendo del tipo de cable	
Referencia		
Encontrará explicada la composición de su referencia en la pág. 3.1.i	7 0 0 0 - - - - - 7 0 0 5 M12 Lite (tornillo hexagonal de plástico) bajo pedido	
	1 Forma	2 Tipo de conector
		3 Longitud de cable
Notas	Otras versiones bajo demanda. Diferentes longitudes de cable en 0.2m hasta 2 mtrs y a partir de 2 mtrs en 0.5m	

CONECTORES REDONDOS M12

Con extremos libres

Hembra
recto, con LED





Hembra
90° con LED

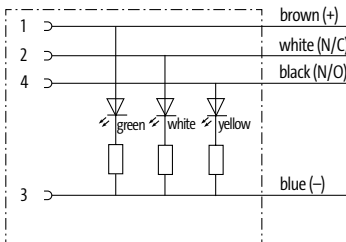

Normativas:  

* solo para cables con normativa UL/CSA

1 Forma	12231	12421
Tipo	4 polos con 3 x LED (PNP) (NPN) bajo pedido	4 polos con 3 x LED (PNP) (NPN) bajo pedido
Diagrama de circuito		
Distribución de contactos	Female 	
2 Tipo de conector	Color de la cubierta	
Sección de cable 0.34 mm ²	amarillo	gris
PVC (UL/CSA)	014	214
PUR/PVC (UL/CSA)	024	224
PUR (UL/CSA), robots/C-tracks	034	234
PUR (UL/CSA), welding spark	054	254
	negro	negro
	614	614
	624	624
	634	634
	654	654
3 Longitud de cable	Color de la cubierta	
1.5 m	0150	0150
3.0 m	0300	0300
5.0 m	0500	0500
7.5 m	0750	0750
10.0 m	1000	1000
Datos técnicos	Voltaje de funcionamiento: 24 V DC ±25% Protección: IP65, IP66K, IP67 en estado enchufado y atornillado (EN 60529) Rango de temperatura: -25...+85 °C, dependiendo del tipo de cable	
Referencia	Encontrará explicada la composición de su referencia en la pág. 3.1.i 7 0 0 0 - - - - - 7 0 0 5 M12 Lite (tornillo hexagonal de plástico) bajo pedido	
	1 Forma	2 Tipo de conector
		3 Longitud de cable
Notas	Otras versiones bajo demanda. Diferentes longitudes de cable en 0.2m hasta 2 mtrs y a partir de 2 mtrs en 0.5m	

CONECTORES REDONDOS M12

Con extremos libres

Hembra
recto, con LED



Hembra
90° con LED



Normativas:

* solo para cables con normativa UL/CSA

1 Forma

12251

12441

Normativas

Tipo

Diagrama de circuito

5 polos con 3 x LED (PNP)
(NPN) bajo pedido

cULus *

5 polos con 3 x LED (PNP)
(NPN) bajo pedido

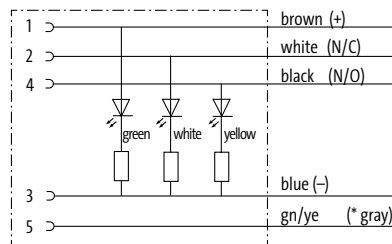

(* for cable type 126, 732, 219, 619)

Distribución de contactos

Female



2 Tipo de conector

Color de la cubierta

Color de la cubierta

Sección de cable 0.34 mm²

PVC (UL/CSA)

PUR/PVC (UL/CSA)

PUR (UL/CSA), robots/C-tracks

PUR (UL/CSA), welding spark

amarillo

gris

negro

amarillo

gris

negro

015

215 (219)

615 (619)

015

215 (219)

615 (619)

025

225

625

025

225

625

035 (126)

235

635 (732)

035 (126)

235

635 (732)

055

255

655

055

255

655

3 Longitud de cable

1.5 m

0150

3.0 m

0300

5.0 m

0500

7.5 m

0750

10.0 m

1000

Datos técnicos

Voltaje de funcionamiento

24 V DC ±25%

Protección

IP65, IP66K, IP67 en estado enchufado y atornillado (EN 60529)

Rango de temperatura

-25...+85 °C, dependiendo del tipo de cable

Referencia

Encontrará explicada la composición de su referencia en la pág. 3.1.i

7 0 0 0

M12 Lite (tornillo hexagonal de plástico) bajo pedido

7 0 0 5

1 Forma

2 Tipo de conector

3 Longitud de cable

Notas

Otras versiones bajo demanda. Diferentes longitudes de cable en 0.2m hasta 2 mtrs y a partir de 2 mtrs en 0.5m

CONECTORES REDONDOS M12

Con extremos libres

Macho

recto



Normativas:

* solo para cables con normativa UL/CSA

1 Forma	13061	13081	13101
Tipo	3 polos, apantallado	4 polos, apantallado	5 polos, apantallado
Diagrama de circuito			<p>(* for cable type 203, 603, 243, 643)</p>
Distribución de contactos	<p>Male</p>	<p>Male</p>	<p>Male</p>
2 Tipo de conector	Color de la cubierta	Color de la cubierta	Color de la cubierta
Sección de cable 0.34 mm ²	gris negro	gris negro	gris negro
PVC (UL/CSA)	200 600	201 601	202 (203) 602 (603)
PUR (UL/CSA), robots/Ctracks	240 640	241 641	242 (243) 642 (643)
3 Longitud de cable			
1.5 m	0150		
3.0 m	0300		
5.0 m	0500		
7.5 m	0750		
10.0 m	1000		
Datos técnicos			
Voltaje de funcionamiento	max. 60 V AC/DC		
Protección	IP65, IP66K, IP67 en estado enchufado y atornillado (EN 60529)		
Rango de temperatura	-25...+85 °C, dependiendo del tipo de cable		
Referencia			
Encontrará explicada la composición de su referencia en la pág. 3.1.i	<div style="text-align: center; font-size: 2em; font-weight: bold;"> 7 0 0 0 - - </div>		
	1	2	3
	Forma	Tipo de conector	Longitud de cable
Notas	Otras versiones bajo demanda. Diferentes longitudes de cable en 0.2m hasta 2 mtrs y a partir de 2 mtrs en 0.5m		

CONECTORES REDONDOS M12

Con extremos libres

Macho

recto



Normativas:  
* solo para cables con normativa UL/CSA

Conectores Redondos M12

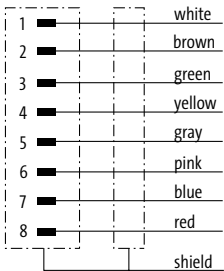
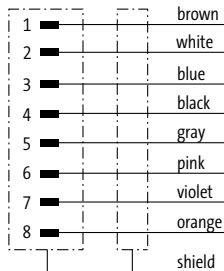
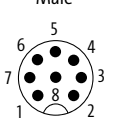
1 Forma	17081	17081
Tipo	8 polos, apantallado	8 polos, apantallado
Diagrama de circuito		
Distribución de contactos	<p>Male</p> 	
2 Tipo de conector	Color de la cubierta	Color de la cubierta
Sección de cable 0.25 mm ²	gris negro	gris negro
PVC (UL/CSA)	204	205
PUR (UL/CSA), robots/Ctracks	291 717	294 715
3 Longitud de cable		
1.5 m	0150	
3.0 m	0300	
5.0 m	0500	
7.5 m	0750	
10.0 m	1000	
Datos técnicos		
Voltaje de funcionamiento	max. 30 V AC/DC	
Protección	IP65, IP66K, IP67 en estado enchufado y atornillado (EN 60529)	
Rango de temperatura	-25...+85 °C, dependiendo del tipo de cable	
Referencia		
Encontrará explicada la composición de su referencia en la pág. 3.1.i	<p>7 0 0 0 - - - - -</p>	
	1 Forma	2 Tipo de conector 3 Longitud de cable
Notas	Otras versiones bajo demanda. Diferentes longitudes de cable en 0.2m hasta 2 mtrs y a partir de 2 mtrs en 0.5m	

CONECTORES REDONDOS M12

Con extremos libres

Macho
recto



Normativas: 

* solo para cables con normativa UL/CSA

Conectores Redondos M12

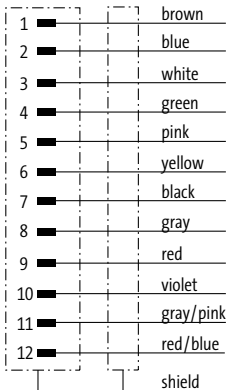
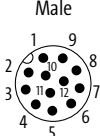
1 Forma	19301
Tipo	12 polos, apantallado
Diagrama de circuito	
Distribución de contactos	<p>Male</p> 
2 Tipo de conector	Color de la cubierta
Sección de cable 0.14 mm ²	negro
PVC (UL/CSA)	703
PUR (UL/CSA), robots/Ctracks	706
3 Longitud de cable	
1.5 m	0150
3.0 m	0300
5.0 m	0500
7.5 m	0750
10.0 m	1000
Datos técnicos	
Voltaje de funcionamiento	max. 30 V AC/DC
Protección	IP65, IP66K, IP67 en estado enchufado y atornillado (EN 60529)
Rango de temperatura	-25...+85 °C, dependiendo del tipo de cable
Referencia	
Encontrará explicada la composición de su referencia en la pág. 3.1.i	<p>7 0 0 0 - 1 9 3 0 1 - - - -</p>
	<p>1 Forma 2 Tipo de conector 3 Longitud de cable</p>
Notas	Otras versiones bajo demanda. Diferentes longitudes de cable en 0.2m hasta 2 mtrs y a partir de 2 mtrs en 0.5m

CONECTORES REDONDOS M12

Con extremos libres

Macho
90°



Normativas:
* solo para cables con normativa UL/CSA

1 Forma	13121	13141	13161
Tipo	3 polos, apantallado	4 polos, apantallado	5 polos, apantallado
Diagrama de circuito			<p>(* for cable type 203, 603, 243, 643)</p>
Distribución de contactos	<p>Male</p>	<p>Male</p>	<p>Male</p>
2 Tipo de conector	Color de la cubierta	Color de la cubierta	Color de la cubierta
Sección de cable 0.34 mm ²	gris negro	gris negro	gris negro
PVC (UL/CSA)	200 600	201 601	202 (203) 602 (603)
PUR (UL/CSA), robots/C/tracks	240 640	241 641	242 (243) 642 (643)
3 Longitud de cable			
1.5 m	0150		
3.0 m	0300		
5.0 m	0500		
7.5 m	0750		
10.0 m	1000		
Datos técnicos			
Voltaje de funcionamiento	max. 60 V AC/DC		
Protección	IP65, IP66K, IP67 en estado enchufado y atornillado (EN 60529)		
Rango de temperatura	-25...+85 °C, dependiendo del tipo de cable		
Referencia			
Encontrará explicada la composición de su referencia en la pág. 3.1.i	<p><u>7 0 0 0</u> - - - - -</p>		
	1 Forma	2 Tipo de conector	3 Longitud de cable
Notas	Otras versiones bajo demanda. Diferentes longitudes de cable en 0.2m hasta 2 mtrs y a partir de 2 mtrs en 0.5m		

CONECTORES REDONDOS M12

Con extremos libres

Macho

90°



Normativas:  

* solo para cables con normativa UL/CSA

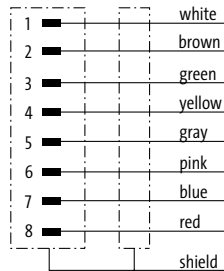
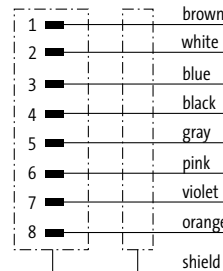
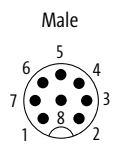
1 Forma	17101	17101
Tipo	8 polos, apantallado	8 polos, apantallado
Diagrama de circuito		
Distribución de contactos	<p>Male</p> 	
2 Tipo de conector	Color de la cubierta	Color de la cubierta
Sección de cable 0.25 mm ²	gris	negro
PVC (UL/CSA)	204	205
PUR (UL/CSA), robots/Ctracks	291	717
3 Longitud de cable		
1.5 m	0150	
3.0 m	0300	
5.0 m	0500	
7.5 m	0750	
10.0 m	1000	
Datos técnicos		
Voltaje de funcionamiento	max. 30 V AC/DC	
Protección	IP65, IP66K, IP67 en estado enchufado y atornillado (EN 60529)	
Rango de temperatura	-25...+85 °C, dependiendo del tipo de cable	
Referencia		
Encontrará explicada la composición de su referencia en la pág. 3.1.i	<p>7 0 0 0 - - - - -</p>	
	1 Forma	2 Tipo de conector
		3 Longitud de cable
Notas	Otras versiones bajo demanda. Diferentes longitudes de cable en 0.2m hasta 2 mtrs y a partir de 2 mtrs en 0.5m	

CONECTORES REDONDOS M12

Con extremos libres

Macho

90°



Normativas: 

* solo para cables con normativa UL/CSA

1 Forma

19321

Tipo 12 polos, apantallado

Diagrama de circuito

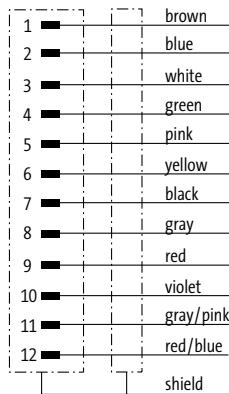

Distribución de contactos

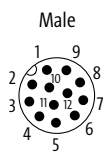

2 Tipo de conector

Color de la cubierta

Sección de cable 0.14 mm²

PVC (UL/CSA)

PUR (UL/CSA), robots/Ctracks

negro

703

706

3 Longitud de cable

1.5 m	0150
3.0 m	0300
5.0 m	0500
7.5 m	0750
10.0 m	1000

Datos técnicos

Voltaje de funcionamiento	max. 30 V AC/DC
Protección	IP65, IP66K, IP67 en estado enchufado y atornillado (EN 60529)
Rango de temperatura	-25...+85 °C, dependiendo del tipo de cable

Referencia

Encontrará explicada la composición de su referencia en la pág. 3.1.i

7 0 0 0 - 1 9 3 2 1 - _ _ _ _

1 Forma **2** Tipo de conector **3** Longitud de cable

Notas

Otras versiones bajo demanda. Diferentes longitudes de cable en 0.2m hasta 2 mtrs y a partir de 2 mtrs en 0.5m

CONECTORES REDONDOS M12

Con extremos libres

Hembra
recto



Normativas:

* solo para cables con normativa UL/CSA

1 Forma	13181	13201	13221
Tipo	3 polos, apantallado	4 polos, apantallado	5 polos, apantallado
Diagrama de circuito			<p>(* for cable type 203, 603, 243, 643)</p>
Distribución de contactos	Female 	Female 	Female
2 Tipo de conector	Color de la cubierta	Color de la cubierta	Color de la cubierta
Sección de cable 0.34 mm ²	gris negro	gris negro	gris negro
PVC (UL/CSA)	200 600	201 601	202 (203) 602 (603)
PUR (UL/CSA), robots/Ctracks	240 640	241 641	242 (243) 642 (643)
3 Longitud de cable			
1.5 m	0150		
3.0 m	0300		
5.0 m	0500		
7.5 m	0750		
10.0 m	1000		
Datos técnicos			
Voltaje de funcionamiento	max. 60 V AC/DC		
Protección	IP65, IP66K, IP67 en estado enchufado y atornillado (EN 60529)		
Rango de temperatura	-25...+85 °C, dependiendo del tipo de cable		
Referencia			
Encontrará explicada la composición de su referencia en la pág. 3.1.i	<div style="display: flex; justify-content: space-around; align-items: center;"> 7 0 0 0 - - </div>		
	1 Forma	2 Tipo de conector	3 Longitud de cable
Notas	Otras versiones bajo demanda. Diferentes longitudes de cable en 0.2m hasta 2 mtrs y a partir de 2 mtrs en 0.5m		

CONECTORES REDONDOS M12

Con extremos libres

Hembra
recto



Normativas: 

* solo para cables con normativa UL/CSA

1 Forma

17121

17121

Tipo
Diagrama de circuito

8 polos, apantallado

8 polos, apantallado

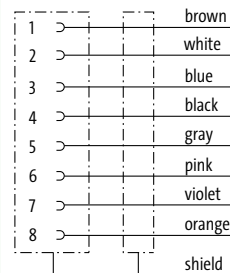
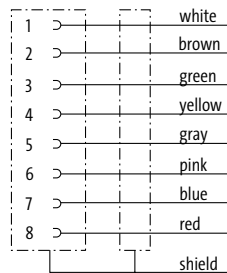

Distribución de contactos

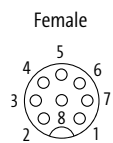

2 Tipo de conector

Color de la cubierta

Color de la cubierta

Sección de cable 0.25 mm²
PVC (UL/CSA)
PUR (UL/CSA), robots/C/tracks

gris	negro
204	
291	717

gris	negro
205	
294	715

3 Longitud de cable

1.5 m	0150
3.0 m	0300
5.0 m	0500
7.5 m	0750
10.0 m	1000

Datos técnicos

Voltaje de funcionamiento	max. 30 V AC/DC
Protección	IP65, IP66K, IP67 en estado enchufado y atornillado (EN 60529)
Rango de temperatura	-25...+85 °C, dependiendo del tipo de cable

Referencia

Encontrará explicada la composición de su referencia en la pág. 3.1.i

7 0 0 0 - - - - -

1 Forma **2** Tipo de conector **3** Longitud de cable

Notas

Otras versiones bajo demanda. Diferentes longitudes de cable en 0.2m hasta 2 mtrs y a partir de 2 mtrs en 0.5m

CONECTORES REDONDOS M12

Con extremos libres

Hembra
recto



Normativas: 

* solo para cables con normativa UL/CSA

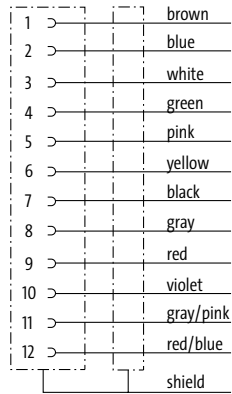
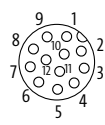
1 Forma	19341
Tipo	12 polos, apantallado
Diagrama de circuito	
Distribución de contactos	<p>Female</p> 
2 Tipo de conector	Color de la cubierta
Sección de cable 0.14 mm ²	negro
PVC (UL/CSA)	703
PUR (UL/CSA), robots/Ctracks	706
3 Longitud de cable	
1.5 m	0150
3.0 m	0300
5.0 m	0500
7.5 m	0750
10.0 m	1000
Datos técnicos	
Voltaje de funcionamiento	max. 30 V AC/DC
Protección	IP67 en estado montado y enroscado según (EN 60529)
Rango de temperatura	-25...+85 °C, dependiendo del tipo de cable
Referencia	
Encontrará explicada la composición de su referencia en la pág. 3.1.i	<p>7 0 0 0 - 1 9 3 4 1 - - - -</p>
	<p>1 Forma 2 Tipo de conector 3 Longitud de cable</p>
Notas	Otras versiones bajo demanda. Diferentes longitudes de cable en 0.2m hasta 2 mtrs y a partir de 2 mtrs en 0.5m

CONECTORES REDONDOS M12

Con extremos libres

Hembra
90°



Normativas:
* solo para cables con normativa UL/CSA

1 Forma	13241	13261	13281
Tipo	3 polos, apantallado	4 polos, apantallado	5 polos, apantallado
Diagrama de circuito			<p>(* for cable type 203, 603, 243, 643)</p>
Distribución de contactos	<p>Female</p>	<p>Female</p>	<p>Female</p>
2 Tipo de conector	Color de la cubierta	Color de la cubierta	Color de la cubierta
Sección de cable 0.34 mm ²	gris negro	gris negro	gris negro
PVC (UL/CSA)	200 600	201 601	202 (203) 602 (603)
PUR (UL/CSA), robots/C/tracks	240 640	241 641	242 (243) 642 (643)
3 Longitud de cable			
1.5 m	0150		
3.0 m	0300		
5.0 m	0500		
7.5 m	0750		
10.0 m	1000		
Datos técnicos			
Voltaje de funcionamiento	max. 60 V AC/DC		
Protección	IP65, IP66K, IP67 en estado enchufado y atornillado (EN 60529)		
Rango de temperatura	-25...+85 °C, dependiendo del tipo de cable		
Referencia			
Encontrará explicada la composición de su referencia en la pág. 3.1.i	<p><u>7 0 0 0</u> - - - - -</p>		
	1 Forma	2 Tipo de conector	3 Longitud de cable
Notas	Otras versiones bajo demanda. Diferentes longitudes de cable en 0.2m hasta 2 mtrs y a partir de 2 mtrs en 0.5m		

CONECTORES REDONDOS M12

Con extremos libres

Hembra
90°



Normativas:
* solo para cables con normativa UL/CSA

1 Forma	17141	17141
Tipo	8 polos, apantallado	8 polos, apantallado
Diagrama de circuito		
Distribución de contactos	<p>Female</p>	
2 Tipo de conector	Color de la cubierta	Color de la cubierta
Sección de cable 0.25 mm ²	gris negro	gris negro
PVC (UL/CSA)	204	205
PUR (UL/CSA), robots/Ctracks	291 717	294 715
3 Longitud de cable		
1.5 m	0150	
3.0 m	0300	
5.0 m	0500	
7.5 m	0750	
10.0 m	1000	
Datos técnicos		
Voltaje de funcionamiento	max. 30 V AC/DC	
Protección	IP65, IP66K, IP67 en estado enchufado y atornillado (EN 60529)	
Rango de temperatura	-25...+85 °C, dependiendo del tipo de cable	
Referencia		
Encontrará explicada la composición de su referencia en la pág. 3.1.i	<div style="border: 1px solid black; padding: 5px; display: flex; justify-content: space-around; align-items: center;"> 7 0 0 0 - - - </div>	
	1 Forma	2 Tipo de conector
		3 Longitud de cable
Notas	Otras versiones bajo demanda. Diferentes longitudes de cable en 0.2m hasta 2 mtrs y a partir de 2 mtrs en 0.5m	

CONECTORES REDONDOS M12

Con extremos libres

Hembra
90°



Normativas: 

* solo para cables con normativa UL/CSA

1 Forma

19361

Tipo **12 polos, apantallado**

Diagrama de circuito

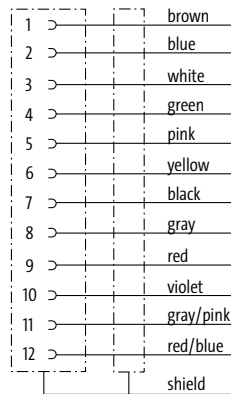

Distribución de contactos

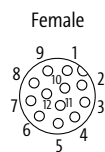

2 Tipo de conector

Color de la cubierta

Sección de cable 0.14 mm²

negro

PVC (UL/CSA)

703

PUR (UL/CSA), robots/Ctracks

706

3 Longitud de cable

1.5 m	0150
3.0 m	0300
5.0 m	0500
7.5 m	0750
10.0 m	1000

Datos técnicos

Voltaje de funcionamiento	max. 30 V AC/DC
Protección	IP65, IP66K, IP67 en estado enchufado y atornillado (EN 60529)
Rango de temperatura	-25...+85 °C, dependiendo del tipo de cable

Referencia

Encontrará explicada la composición de su referencia en la pág. 3.1.i

7 0 0 0

-

1 9 3 6 1

-

1 Forma

2 Tipo de conector

3 Longitud de cable

Notas

Otras versiones bajo demanda. Diferentes longitudes de cable en 0.2m hasta 2 mtrs y a partir de 2 mtrs en 0.5m

CONECTORES REDONDOS M12

Cables de conexión

– M12 - M12

Macho

recto

Hembra

recto



Normativas:

* solo para cables con normativa UL/CSA

1 Forma	40001	40021	40041
Tipo	3 polos	4 polos	5 polos
Diagrama de circuito			<p>(* for cable type 126, 732, 219, 619)</p>
Distribución de contactos	Male: Female:	Male: Female:	Male: Female:
2 Tipo de conector	Color de la cubierta	Color de la cubierta	Color de la cubierta
Sección de cable 0.34 mm²	amarillo gris negro	amarillo gris negro	amarillo gris negro
PVC (UL/CSA)	013 213 613	014 214 614	015 215 (219) 615 (619)
PUR/PVC (UL/CSA)	023 223 623	024 224 624	025 225 625
PUR (UL/CSA), robots/C-tracks	033 233 633	034 234 634	035 (126) 235 635 (732)
PUR (UL/CSA), welding spark	053 253 653	054 254 654	055 255 655
3 Longitud de cable			
0.3 m	0030		
0.6 m	0060		
1.0 m	0100		
1.5 m	0150		
2.0 m	0200		
Datos técnicos			
Voltaje de funcionamiento	max. 250 V AC/DC		max. 125 V AC/DC
Protección	IP65, IP66K, IP67 en estado enchufado y atornillado (EN 60529)		
Rango de temperatura	-25...+85 °C, dependiendo del tipo de cable		
Referencia			
Encontrará explicada la composición de su referencia en la pág. 3.1.i	7 0 0 0 - - - - - 7 0 0 5 M12 Lite (tornillo hexagonal de plástico) bajo pedido		
	1 Forma	2 Tipo de conector	3 Longitud de cable
Notas	Otras versiones bajo demanda. Diferentes longitudes de cable en 0.2m hasta 2 mtrs y a partir de 2 mtrs en 0.5m		

CONECTORES REDONDOS M12

Cables de conexión

- M12 - M12

Macho

recto

Hembra

recto



Normativas:
* solo para cables con normativa UL/CSA

1 Forma	48001	48001
	8 polos	8 polos
Tipo		
Diagrama de circuito		
Distribución de contactos		
2 Tipo de conector	Color de la cubierta	Color de la cubierta
Sección de cable 0.25 mm ²	gris negro amarillo	gris negro
PVC (UL/CSA)	207 607	208 608
PUR (UL/CSA), robots/Ctracks	292 722 114	295
3 Longitud de cable		
0.3 m	0030	
0.6 m	0060	
1.0 m	0100	
1.5 m	0150	
2.0 m	0200	
Datos técnicos		
Voltaje de funcionamiento	max. 30 V AC/DC	
Protección	IP65, IP66K, IP67 en estado enchufado y atornillado (EN 60529)	
Rango de temperatura	-25...+85 °C, dependiendo del tipo de cable	
Referencia		
Encontrará explicada la composición de su referencia en la pág. 3.1.i	7 0 0 0 - - - - - 7 0 0 5 M12 Lite (tornillo hexagonal de plástico) bajo pedido	
	1 Forma	2 Tipo de conector 3 Longitud de cable
Notas	Otras versiones bajo demanda. Diferentes longitudes de cable en 0.2m hasta 2 mtrs y a partir de 2 mtrs en 0.5m	

Conectores Redondos M12

CONECTORES REDONDOS M12

Cables de conexión

– M12 - M12

Macho

recto

Hembra

recto



Normativas: 

* solo para cables con normativa UL/CSA

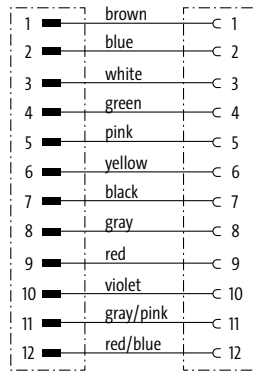
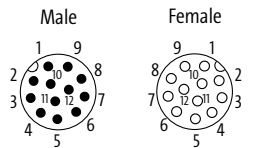
1 Forma	53001	
Tipo	12 polos	
Diagrama de circuito		
Distribución de contactos		
2 Tipo de conector	Color de la cubierta	
Sección de cable 0.14 mm ²	gris	negro
PVC (UL/CSA)	209	609
PUR (UL/CSA), robots/Ctracks		705
Sección de cable 0.25 mm ²		
PUR (UL/CSA), robots/Ctracks	301	
PUR (UL/CSA), welding spark	302	
3 Longitud de cable		
0.3 m	0030	
0.6 m	0060	
1.0 m	0100	
1.5 m	0150	
2.0 m	0200	
Datos técnicos		
Voltaje de funcionamiento	max. 30 V AC/DC	
Protección	IP65, IP66K, IP67 en estado enchufado y atornillado (EN 60529)	
Rango de temperatura	-25...+85 °C, dependiendo del tipo de cable	
Referencia		
Encontrará explicada la composición de su referencia en la pág. 3.1.i	<p>7 0 0 0 - 5 3 0 0 1 - - - -</p> <p>7 0 0 5 M12 Lite (tornillo hexagonal de plástico) bajo pedido</p>	
	1 Forma	2 Tipo de conector
		3 Longitud de cable
Notas	Otras versiones bajo demanda. Diferentes longitudes de cable en 0.2m hasta 2 mtrs y a partir de 2 mtrs en 0.5m	

CONECTORES REDONDOS M12

Cables de conexión

– M12 - M12

Macho

recto

Hembra

90°

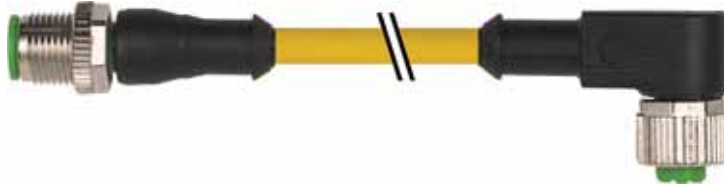

Normativas:
* solo para cables con normativa UL/CSA

1 Forma	40101	40121	40141
Tipo	3 polos	4 polos	5 polos
Diagrama de circuito			<p>(* for cable type 126, 732, 219, 619)</p>
Distribución de contactos			
2 Tipo de conector	Color de la cubierta	Color de la cubierta	Color de la cubierta
Sección de cable 0.34 mm ²	amarillo gris negro	amarillo gris negro	amarillo gris negro
PVC (UL/CSA)	013 213 613	014 214 614	015 215 (219) 615 (619)
PUR/PVC (UL/CSA)	023 223 623	024 224 624	025 225 625
PUR (UL/CSA), robots/C-tracks	033 233 633	034 234 634	035 (126) 235 635 (732)
PUR (UL/CSA), welding spark	053 253 653	054 254 654	055 255 655
3 Longitud de cable			
0.3 m	0030		
0.6 m	0060		
1.0 m	0100		
1.5 m	0150		
2.0 m	0200		
Datos técnicos			
Voltaje de funcionamiento	max. 250 V AC/DC		max. 125 V AC/DC
Protección	IP65, IP66K, IP67 en estado enchufado y atornillado (EN 60529)		
Rango de temperatura	-25...+85 °C, dependiendo del tipo de cable		
Referencia			
Encontrará explicada la composición de su referencia en la pág. 3.1.i	<p><u>7 0 0 0</u> - - - - -</p> <p><u>7 0 0 5</u> M12 Lite (tornillo hexagonal de plástico) bajo pedido</p>		
	1 Forma	2 Tipo de conector	3 Longitud de cable
Notas	Otras versiones bajo demanda. Diferentes longitudes de cable en 0.2m hasta 2 mtrs y a partir de 2 mtrs en 0.5m		

CONECTORES REDONDOS M12

Cables de conexión

– M12 - M12

Macho

recto

Hembra

90° con LED



Normativas:

* solo para cables con normativa UL/CSA

1 Forma	4 0 3 2 1	4 0 3 4 1	4 0 3 6 1
Tipo	3 polos con 2 × LED (PNP) (NPN) bajo pedido	4 polos con 3 × LED (PNP) (NPN) bajo pedido	5 polos con 3 × LED (PNP) (NPN) bajo pedido
Diagrama de circuito			<p>(* for cable type 126, 732, 219, 619)</p>
Distribución de contactos			
2 Tipo de conector	Color de la cubierta	Color de la cubierta	Color de la cubierta
Sección de cable 0.34 mm ²	amarillo gris negro	amarillo gris negro	amarillo gris negro
PVC (UL/CSA)	013 213 613	014 214 614	015 215 (219) 615 (619)
PUR/PVC (UL/CSA)	023 223 623	024 224 624	025 225 625
PUR (UL/CSA), robots/C-tracks	033 233 633	034 234 634	035 (126) 235 635 (732)
PUR (UL/CSA), welding spark	053 253 653	054 254 654	055 255 655
3 Longitud de cable			
0.3 m	0030		
0.6 m	0060		
1.0 m	0100		
1.5 m	0150		
2.0 m	0200		
Datos técnicos			
Voltaje de funcionamiento	24 V DC ±25%		
Protección	IP65, IP66K, IP67 en estado enchufado y atornillado (EN 60529)		
Rango de temperatura	-25...+85 °C, dependiendo del tipo de cable		
Referencia			
Encontrará explicada la composición de su referencia en la pág. 3.1.i	<p>7 0 0 0 - - - - -</p> <p>7 0 0 5 M12 Lite (tornillo hexagonal de plástico) bajo pedido</p>		
	1 Forma	2 Tipo de conector	3 Longitud de cable
Notas	Otras versiones bajo demanda. Diferentes longitudes de cable en 0.2m hasta 2 mtrs y a partir de 2 mtrs en 0.5m		

CONECTORES REDONDOS M12

Cables de conexión

– M12 - M12

Macho

recto

Hembra

90° con LED



Normativas:
* solo para cables con normativa UL/CSA

1 Forma

40381

Tipo **3 polos con 2 x LED (PNP)**
(NPN) bajo pedido

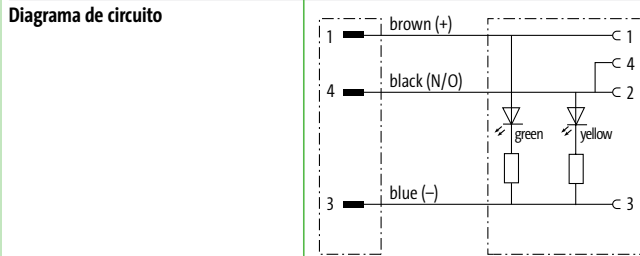

Distribución de contactos

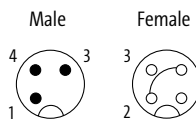

2 Tipo de conector

Color de la cubierta

Sección de cable 0.34 mm ²	amarillo	gris	negro
PVC (UL/CSA)	013	213	613
PUR/PVC (UL/CSA)	023	223	623
PUR (UL/CSA), robots/C-tracks	033	233	633
PUR (UL/CSA), welding spark	053	253	653

3 Longitud de cable

0.3 m	0030
0.6 m	0060
1.0 m	0100
1.5 m	0150
2.0 m	0200

Datos técnicos

Voltaje de funcionamiento	24 V DC ±25%
Protección	IP65, IP66K, IP67 en estado enchufado y atornillado (EN 60529)
Rango de temperatura	-25...+85 °C, dependiendo del tipo de cable

Referencia

Encontrará explicada la composición de su referencia en la pág. 3.1.i

7 0 0 0 - 4 0 3 8 1 - _ _ _

7 0 0 5 M12 Lite (tornillo hexagonal de plástico) bajo pedido

1 Forma **2** Tipo de conector **3** Longitud de cable

Notas

Otras versiones bajo demanda. Diferentes longitudes de cable en 0.2m hasta 2 mtrs y a partir de 2 mtrs en 0.5m

CONECTORES REDONDOS M12

Cables de conexión

– M12 - M12

Conector Y

Macho recto

Hembras

recto



Normativas:

* solo para cables con normativa UL/CSA

1 Forma	40701	40721																														
Tipo	4/3 polos	4 polos																														
Diagrama de circuito																																
Distribución de contactos																																
2 Tipo de conector	Color de la cubierta	Color de la cubierta																														
Sección de cable 0.34 mm ²	<table border="1"> <tr> <th>amarillo</th> <th>gris</th> <th>negro</th> </tr> <tr> <td>PVC (UL/CSA)</td> <td>013 213</td> <td>613</td> </tr> <tr> <td>PUR/PVC (UL/CSA)</td> <td>023 223</td> <td>623</td> </tr> <tr> <td>PUR (UL/CSA), robots/C-tracks</td> <td>033 233</td> <td>633</td> </tr> <tr> <td>PUR (UL/CSA), welding spark</td> <td>053 253</td> <td>653</td> </tr> </table>	amarillo	gris	negro	PVC (UL/CSA)	013 213	613	PUR/PVC (UL/CSA)	023 223	623	PUR (UL/CSA), robots/C-tracks	033 233	633	PUR (UL/CSA), welding spark	053 253	653	<table border="1"> <tr> <th>amarillo</th> <th>gris</th> <th>negro</th> </tr> <tr> <td>PVC (UL/CSA)</td> <td>013 213</td> <td>613</td> </tr> <tr> <td>PUR/PVC (UL/CSA)</td> <td>023 223</td> <td>623</td> </tr> <tr> <td>PUR (UL/CSA), robots/C-tracks</td> <td>033 233</td> <td>633</td> </tr> <tr> <td>PUR (UL/CSA), welding spark</td> <td>053 253</td> <td>653</td> </tr> </table>	amarillo	gris	negro	PVC (UL/CSA)	013 213	613	PUR/PVC (UL/CSA)	023 223	623	PUR (UL/CSA), robots/C-tracks	033 233	633	PUR (UL/CSA), welding spark	053 253	653
amarillo	gris	negro																														
PVC (UL/CSA)	013 213	613																														
PUR/PVC (UL/CSA)	023 223	623																														
PUR (UL/CSA), robots/C-tracks	033 233	633																														
PUR (UL/CSA), welding spark	053 253	653																														
amarillo	gris	negro																														
PVC (UL/CSA)	013 213	613																														
PUR/PVC (UL/CSA)	023 223	623																														
PUR (UL/CSA), robots/C-tracks	033 233	633																														
PUR (UL/CSA), welding spark	053 253	653																														
3 Longitud de cable	<table border="1"> <tr> <td>0.3 m</td> <td>0030</td> </tr> <tr> <td>0.6 m</td> <td>0060</td> </tr> <tr> <td>1.0 m</td> <td>0100</td> </tr> <tr> <td>1.5 m</td> <td>0150</td> </tr> <tr> <td>2.0 m</td> <td>0200</td> </tr> </table>		0.3 m	0030	0.6 m	0060	1.0 m	0100	1.5 m	0150	2.0 m	0200																				
0.3 m	0030																															
0.6 m	0060																															
1.0 m	0100																															
1.5 m	0150																															
2.0 m	0200																															
Datos técnicos	<p>Voltaje de funcionamiento: max. 250 V AC/DC</p> <p>Protección: IP65, IP66K, IP67 en estado enchufado y atornillado (EN 60529)</p> <p>Rango de temperatura: -25...+85 °C, dependiendo del tipo de cable</p>																															
Referencia	<p>Encontrará explicada la composición de su referencia en la pág. 3.1.i</p> <p>7 0 0 0 - - - - - - - - - -</p> <p>7 0 0 5 M12 Lite (tornillo hexagonal de plástico) bajo pedido</p>																															
Notas	<p>Otras versiones bajo demanda. Diferentes longitudes de cable en 0.2m hasta 2 mtrs y a partir de 2 mtrs en 0.5m</p>																															

Conectores Redondos M12

CONECTORES REDONDOS M12

Cables de conexión

– M12 - M12



Conector Y

Macho recto

Hembras

90°

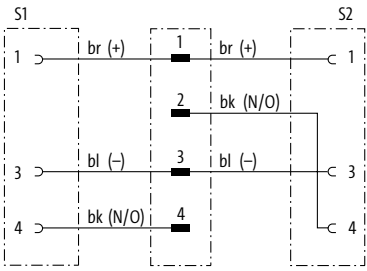
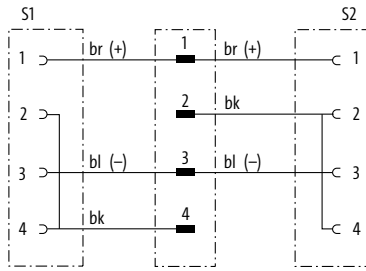
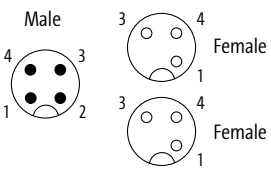
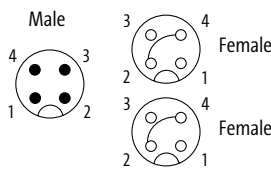

Normativas:  
* solo para cables con normativa UL/CSA

1 Forma	40741	40761						
Tipo	4/3 polos	4 polos						
Diagrama de circuito								
Distribución de contactos								
2 Tipo de conector	Color de la cubierta	Color de la cubierta						
Sección de cable 0.34 mm ²	<table border="1"> <tr> <td>amarillo</td> <td>gris</td> <td>negro</td> </tr> </table>	amarillo	gris	negro	<table border="1"> <tr> <td>amarillo</td> <td>gris</td> <td>negro</td> </tr> </table>	amarillo	gris	negro
amarillo	gris	negro						
amarillo	gris	negro						
PVC (UL/CSA)	013 213 613	013 213 613						
PUR/PVC (UL/CSA)	023 223 623	023 223 623						
PUR (UL/CSA), robots/C-tracks	033 233 633	033 233 633						
PUR (UL/CSA), welding spark	053 253 653	053 253 653						
3 Longitud de cable								
0.3 m	0030							
0.6 m	0060							
1.0 m	0100							
1.5 m	0150							
2.0 m	0200							
Datos técnicos								
Voltaje de funcionamiento	max. 250 V AC/DC							
Protección	IP65, IP66K, IP67 en estado enchufado y atornillado (EN 60529)							
Rango de temperatura	-25...+85 °C, dependiendo del tipo de cable							
Referencia								
Encontrará explicada la composición de su referencia en la pág. 3.1.i	<p><u>7 0 0 0</u> - - - - -</p> <p><u>7 0 0 5</u> M12 Lite (tornillo hexagonal de plástico) bajo pedido</p>							
	1 Forma	2 Tipo de conector						
		3 Longitud de cable						
Notas	Otras versiones bajo demanda. Diferentes longitudes de cable en 0.2m hasta 2 mtrs y a partir de 2 mtrs en 0.5m							

Conectores Redondos M12

CONECTORES REDONDOS M12

Cables de conexión

– M12 - M12

Conector Y

Macho recto

Hembras

90° con LED



Normativas:  

* solo para cables con normativa UL/CSA

1 Forma	40781	40801
Tipo	4/3 polos LED (ámbar/verde)	4 polos LED (ámbar/verde)
Diagrama de circuito		
Distribución de contactos		
2 Tipo de conector	Color de la cubierta	Color de la cubierta
Sección de cable 0.34 mm ²	amarillo gris negro	amarillo gris negro
PVC (UL/CSA)	013 213 613	013 213 613
PUR/PVC (UL/CSA)	023 223 623	023 223 623
PUR (UL/CSA), robots/C-tracks	033 233 633	033 233 633
PUR (UL/CSA), welding spark	053 253 653	053 253 653
3 Longitud de cable		
0.3 m	0030	
0.6 m	0060	
1.0 m	0100	
1.5 m	0150	
2.0 m	0200	
Datos técnicos		
Voltaje de funcionamiento	24 V DC ±25%	
Protección	IP65, IP66K, IP67 en estado enchufado y atornillado (EN 60529)	
Rango de temperatura	-25...+85 °C, dependiendo del tipo de cable	
Referencia		
Encontrará explicada la composición de su referencia en la pág. 3.1.i	<p>7 0 0 0 - - - - -</p> <p>7 0 0 5 M12 Lite (tornillo hexagonal de plástico) bajo pedido</p>	
	1 Forma	2 Tipo de conector
		3 Longitud de cable
Notas	Otras versiones bajo demanda. Diferentes longitudes de cable en 0.2m hasta 2 mtrs y a partir de 2 mtrs en 0.5m	

CONECTORES REDONDOS M12

Cables de conexión

– M12 - M12

Macho
recto

Hembra
recto



Normativas:  
* solo para cables con normativa UL/CSA

1 Forma	40481	40501	40521
Tipo	3 polos, apantallado	4 polos, apantallado	5 polos, apantallado
Diagrama de circuito			<p>(* for cable type 203, 603, 243, 643)</p>
Distribución de contactos	<p>Male: 4, 3, 1</p> <p>Female: 3, 4, 1</p>	<p>Male: 4, 3, 1</p> <p>Female: 3, 4, 2, 1</p>	<p>Male: 4, 5, 3, 1</p> <p>Female: 3, 5, 4, 2, 1</p>
2 Tipo de conector	Color de la cubierta	Color de la cubierta	Color de la cubierta
Sección de cable 0.34 mm ²	gris negro	gris negro	gris negro
PVC (UL/CSA)	200 600	201 601	202 (203) 602 (603)
PUR (UL/CSA), robots/Ctracks	240 640	241 641	242 (243) 642 (643)
3 Longitud de cable			
0.3 m	0030		
0.6 m	0060		
1.0 m	0100		
1.5 m	0150		
2.0 m	0200		
Datos técnicos			
Voltaje de funcionamiento	max. 60 V AC/DC		
Protección	IP65 y IP67 en estado enchufado y atornillado (EN 60529)		
Rango de temperatura	-25...+85 °C, dependiendo del tipo de cable		
Referencia			
Encontrará explicada la composición de su referencia en la pág. 3.1.i	<p><u>7 0 0 0</u> - - - - -</p>		
	1 Forma	2 Tipo de conector	3 Longitud de cable
Notas	Otras versiones bajo demanda. Diferentes longitudes de cable en 0.2m hasta 2 mtrs y a partir de 2 mtrs en 0.5m		

CONECTORES REDONDOS M12

Cables de conexión

– M12 - M12

Macho

recto

Hembra

recto



Normativas:

* solo para cables con normativa UL/CSA

1 Forma	48041	48041
Tipo	8 polos, apantallado	8 polos, apantallado
Diagrama de circuito		
Distribución de contactos		
2 Tipo de conector	Color de la cubierta	Color de la cubierta
Sección de cable 0.25 mm ²	gris negro	gris negro
PVC (UL/CSA)	204	205
PUR (UL/CSA), robots/Ctracks	291 717	294 715
3 Longitud de cable		
0.3 m	0030	
0.6 m	0060	
1.0 m	0100	
1.5 m	0150	
2.0 m	0200	
Datos técnicos		
Voltaje de funcionamiento	max. 30 V AC/DC	
Protección	IP65, IP66K, IP67 en estado enchufado y atornillado (EN 60529)	
Rango de temperatura	-25...+85 °C, dependiendo del tipo de cable	
Referencia		
Encontrará explicada la composición de su referencia en la pág. 3.1.i	7 0 0 0 - - - - -	- - - - -
	1 Forma	2 Tipo de conector 3 Longitud de cable
Notas	Otras versiones bajo demanda. Diferentes longitudes de cable en 0.2m hasta 2 mtrs y a partir de 2 mtrs en 0.5m	

Conectores Redondos M12

CONECTORES REDONDOS M12

Cables de conexión

– M12 - M12

Macho

recto

Hembra

recto



Normativas: 

* solo para cables con normativa UL/CSA

1 Forma

53301

Tipo
Diagrama de circuito

12 polos, apantallado

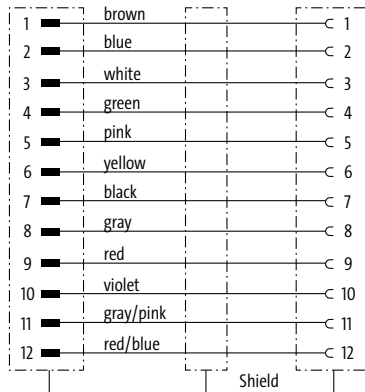

Distribución de contactos

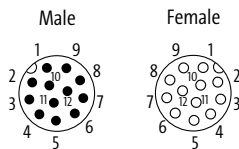

2 Tipo de conector

Color de la cubierta

Sección de cable 0.14 mm²
PVC (UL/CSA)
PUR (UL/CSA), robots/Ctracks

negro
703
706

3 Longitud de cable

0.3 m	0030
0.6 m	0060
1.0 m	0100
1.5 m	0150
2.0 m	0200

Datos técnicos

Voltaje de funcionamiento	max. 30 V AC/DC
Protección	IP67 en estado montado y enroscado según (EN 60529)
Rango de temperatura	-25...+85 °C, dependiendo del tipo de cable

Referencia

Encontrará explicada la composición de su referencia en la pág. 3.1.i

7 0 0 0

—

5 3 3 0 1

—

— — —

— — — —

1 Forma

2 Tipo de conector

3 Longitud de cable

Notas

Otras versiones bajo demanda. Diferentes longitudes de cable en 0.2m hasta 2 mtrs y a partir de 2 mtrs en 0.5m

CONECTORES REDONDOS M12

Precableable

– Bornes IDC

Macho
recto



Hembra
recto



1 Forma	12461 me✘	12481 me✘	12581 me✘	12601 me✘
Tipo	3 polos	4 polos	3 polos	4 polos
Diagrama de circuito				
Diámetro de conexión	0.25...0.5 mm ²			
Distribución de contactos	<p>Male</p>	<p>Male</p>	<p>Female</p>	<p>Female</p>
Datos técnicos				
Voltaje de funcionamiento	max. 32 V AC/DC			
Corriente de trabajo por contacto	max. 4 A			
Diámetro de conexión	0.25...0.5 mm ² (diámetro del hilo min. 0.1 mm)			
Rango de sujeción (Ø cable)	4...5.1 mm			
Aislamiento del cable	PVC, PP, TPE			
Ø exterior del cable	1.2...1.6 mm			
Cierre de las vías	Tornillo M12 × 1 mm (par recomendado 0.6 Nm) auto-seguro			
Protección	IP67 en estado montado y enroscado según (EN 60529)			
Reconexión (cable)	10			
Rango de temperatura	-25...+85 °C			
Referencia				
Encontrará explicada la composición de su referencia en la pág. 3.1.i	<p><u>7 0 0 0</u> - <u> </u> - <u>0 0 0</u> <u>0 0 0 0</u></p> <p><u>7 0 0 5</u> M12 Lite (tornillo hexagonal de plástico) bajo pedido</p>			
	1 Forma			
Notas	Otras versiones bajo demanda.			

Conectores Redondos M12

CONECTORES REDONDOS M12

Precableable

– Bornes IDC

Macho

recto, compacto



Hembra

recto, compacto



1	Forma	12491	me ✘	12611	me ✘
	Normativas	cURus			
	Tipo	4 polos		4 polos	
	Diagrama de circuito				
	Diámetro de conexión	0.14...0.34 mm²			
	Distribución de contactos	Male 		Female 	
	Datos técnicos				
	Voltaje de funcionamiento	max. 32 V AC/DC			
	Corriente de trabajo por contacto	max. 4 A			
	Diámetro de conexión	0.14...0.34 mm ² (diámetro de cable min. 0.1 mm)			
	Rango de sujeción (∅ cable)	2.9...5.1 mm			
	Aislamiento del cable	PVC, PP, TPE			
	∅ exterior del cable	1.0...1.6 mm			
	Cierre de las vías	Tornillo M12 × 1 mm (par recomendado 0.6 Nm) auto-seguro			
	Protección	IP67 en estado montado y enroscado según (EN 60529)			
	Reconexión (cable)	10			
	Rango de temperatura	-25...+85 °C			
	Referencia				
	Encontrará explicada la composición de su referencia en la pág. 3.1.i	<u>7</u> <u>0</u> <u>0</u> <u>0</u>	-	<u>0</u> <u>0</u> <u>0</u>	- <u>0</u> <u>0</u> <u>0</u> <u>0</u>
		1	Forma		
	Notas	Otras versiones bajo demanda.			

CONECTORES REDONDOS M12

Precableable

– Bornes IDC

Macho

90°



Hembra

90°



Conectores Redondos M12

1 Forma	12541 me✘	12561 me✘	12661 me✘	12681 me✘
Normativas		cURus		
Tipo	3 polos	4 polos	3 polos	4 polos
Diagrama de circuito				
Diámetro de conexión	0.25...0.5 mm ²			
Distribución de contactos	Male 	Male 	Female 	Female
Datos técnicos				
Voltaje de funcionamiento	max. 32 V AC/DC			
Corriente de trabajo por contacto	max. 4 A			
Diámetro de conexión	0.25...0.5 mm ² (diámetro del hilo min. 0.1 mm)			
Rango de sujeción (Ø cable)	4...5.1 mm			
Aislamiento del cable	PVC, PP, TPE			
Ø exterior del cable	1.2...1.6 mm			
Cierre de las vías	Tornillo M12 × 1 mm (par recomendado 0.6 Nm) auto-seguro			
Protección	IP67 en estado montado y enroscado según (EN 60529)			
Reconexión (cable)	10			
Rango de temperatura	-25...+85 °C			
Referencia				
Encontrará explicada la composición de su referencia en la pág. 3.1.i	<p><u>7 0 0 0</u> - <u> </u> - <u>0 0 0</u> <u>0 0 0 0</u></p> <p><u>7 0 0 5</u> M12 Lite (tornillo hexagonal de plástico) bajo pedido</p>			
	1 Forma			
Notas	Otras versiones bajo demanda.			

CONECTORES REDONDOS M12

Precableable

– Bornes IDC

Hembra

90° con LED



1 Forma	12671	meX	12691	meX
---------	-------	-----	-------	-----

Tipo	3 polos con 2 × LED (PNP)		4 polos con 3 × LED (PNP)	
------	---------------------------	--	---------------------------	--



Diámetro de conexión	0.25...0.5 mm ²			
----------------------	----------------------------	--	--	--



Datos técnicos

Voltaje de funcionamiento	24 V DC ±25%
Corriente de trabajo por contacto	max. 4 A
Diámetro de conexión	0.25...0.5 mm ² (diámetro del hilo min. 0.1 mm)
Rango de sujeción (Ø cable)	4...5.1 mm
Aislamiento del cable	PVC, PP, TPE
Ø exterior del cable	1.2...1.6 mm
Cierre de las vías	Tornillo M12 × 1 mm (par recomendado 0.6 Nm) auto-seguro
Protección	IP67 en estado montado y enroscado según (EN 60529)
Reconexión (cable)	10
Rango de temperatura	-25...+85 °C

Referencia

Encontrará explicada la composición de su referencia en la pág. 3.1.i

7 0 0 0 - 0 0 0 0 0 0 0

7 0 0 5 M12 Lite (tornillo hexagonal de plástico) bajo pedido

1 Forma

Notas

Otras versiones bajo demanda.

CONECTORES REDONDOS M12

Precableable

– Bornes IDC

Macho

recto



Conectores Redondos M12

1 Forma	12501 me	12521 me	12515 me
Tipo	3 polos	4 polos	4 polos
Diagrama de circuito			
Diámetro de conexión	0.5...1.0 mm ²		
Distribución de contactos	<p>Male</p>	<p>Male</p>	<p>Male</p>
Datos técnicos	<p>Voltaje de funcionamiento: max. 32 V AC/DC</p> <p>Corriente de trabajo por contacto: max. 4 A</p> <p>Diámetro de conexión: 0.5...1.0 mm² (diámetro de cable min. 0.1mm)</p> <p>Rango de sujeción (Ø cable): 5.5...8 mm</p> <p>Aislamiento del cable: PVC, PP, TPE</p> <p>Ø exterior del cable: 1.6...2.0 mm</p> <p>Cierre de las vías: Tornillo M12 × 1 mm (par recomendado 0.6 Nm) auto-seguro</p> <p>Protección: IP67 en estado montado y enroscado según (EN 60529)</p> <p>Reconexión (cable): 10</p> <p>Rango de temperatura: -25...+85 °C</p>		
Referencia	<p>Encontrará explicada la composición de su referencia en la pág. 3.1.i</p> <p>7 0 0 0 - - - - - 0 0 0 0 0 0 0</p> <p>7 0 0 5 M12 Lite (tornillo hexagonal de plástico) bajo pedido</p>		
Notas	<p>Otras versiones bajo demanda.</p>		

CONECTORES REDONDOS M12

Precableable

– Bornes IDC

Hembra
recto



1 Forma	12621 me	12641 me
---------	----------	----------

Tipo	3 polos	4 polos
Diagrama de circuito		

Diámetro de conexión	0.5...1.0 mm ²	
Distribución de contactos	Female 	Female

Datos técnicos

Voltaje de funcionamiento	max. 32 V AC/DC
Corriente de trabajo por contacto	max. 4 A
Diámetro de conexión	0.5...1.0 mm ² (diámetro de cable min. 0.1mm)
Rango de sujeción (Ø cable)	5.5...8 mm
Aislamiento del cable	PVC, PP, TPE
Ø exterior del cable	1.6...2.0 mm
Cierre de las vías	Tornillo M12 × 1 mm (par recomendado 0.6 Nm) auto-seguro
Protección	IP67 en estado montado y enroscado según (EN 60529)
Reconexión (cable)	10
Rango de temperatura	-25...+85 °C

Referencia

Encontrará explicada la composición de su referencia en la pág. 3.1.i	<u>7 0 0 0</u> - - - - - - - - - - <u>0 0 0</u> <u>0 0 0 0</u>
	<u>7 0 0 5</u> M12 Lite (tornillo hexagonal de plástico) bajo pedido

1 Forma

Notas	Otras versiones bajo demanda.
-------	-------------------------------

CONECTORES REDONDOS M12

Precableable

– Bornes de tornillo

Macho

recto



Hembra

recto



Normativas: **us**

Conectores Redondos M12

1 Forma	12701 me✘	12721 me✘	12901 me✘	12921 me✘
Tipo	4 polos	5 polos	4 polos	5 polos
Diagrama de circuito				
Rango de sujeción (Ø cable)	4...6 mm			
Distribución de contactos	Male 	Male 	Female 	Female
Datos técnicos				
Voltaje de funcionamiento	max. 250 V AC/DC	max. 60 V AC/DC	max. 250 V AC/DC	max. 60 V AC/DC
Corriente de trabajo por contacto	max. 4 A			
Diámetro de conexión	max. 0.75 mm ²			
Rango de sujeción (Ø cable)	4...6 mm			
Cierre de las vías	Tornillo M12 × 1 mm (par recomendado 0.6 Nm) auto-seguro			
Protección	IP67 en estado montado y enroscado según (EN 60529)			
Rango de temperatura	-40...+85 °C			
Referencia				
Encontrará explicada la composición de su referencia en la pág. 3.1.i	<div style="display: flex; justify-content: space-around; align-items: center;"> <u>7 0 0 0</u> - _____ - <u>0 0 0</u> <u>0 0 0 0</u> </div>			
	1 Forma			
Notas	Otras versiones bajo demanda.			

CONECTORES REDONDOS M12

Precableable

– Bornes de tornillo

Macho

recto



Hembra

recto



Normativas: US

Conectores Redondos M12

1 Forma	12741 me✘	12761 me✘	12941 me✘	12961 me✘
Tipo	4 polos	5 polos	4 polos	5 polos
Diagrama de circuito				
Rango de sujeción (Ø cable)	6...8 mm			
Distribución de contactos	<p>Male</p>	<p>Male</p>	<p>Female</p>	<p>Female</p>
Datos técnicos				
Voltaje de funcionamiento	max. 250 V AC/DC	max. 60 V AC/DC	max. 250 V AC/DC	max. 60 V AC/DC
Corriente de trabajo por contacto	max. 4 A			
Diámetro de conexión	max. 0.75 mm ²			
Rango de sujeción (Ø cable)	6...8 mm			
Cierre de las vías	Tornillo M12 × 1 mm (par recomendado 0.6 Nm) auto-seguro			
Protección	IP67 en estado montado y enroscado según (EN 60529)			
Rango de temperatura	-40...+85 °C			
Referencia				
Encontrará explicada la composición de su referencia en la pág. 3.1.i	<u>7 0 0 0</u>	-	<u>0 0 0</u>	<u>0 0 0 0</u>
	1 Forma			
Notas	Otras versiones bajo demanda.			

CONECTORES REDONDOS M12

Precableable

– Bornes de tornillo

Macho
recto



Hembra
recto



Macho
90°



Hembra
90°



Normativas: **us**

Conectores Redondos M12

1 Forma	17301 me✘	17321 me✘	17311 me✘	17331 me✘
Tipo	8 polos	8 polos	8 polos	8 polos
Diagrama de circuito				
Rango de sujeción (Ø cable)	6...8 mm			
Distribución de contactos	Male 	Female 	Male 	Female
Datos técnicos				
Voltaje de funcionamiento	max. 30 V AC/DC			
Corriente de trabajo por contacto	max. 2 A			
Diámetro de conexión	max. 0.5 mm ²			
Rango de sujeción (Ø cable)	6...8 mm			
Cierre de las vías	Tornillo M12 × 1 mm (par recomendado 0.6 Nm) auto-seguro			
Protección	IP67 en estado montado y enroscado según (EN 60529)			
Rango de temperatura	-40...+85 °C			
Referencia				
Encontrará explicada la composición de su referencia en la pág. 3.1.i	7 0 0 0 - 0 0 0 0 0 0 0			
	1 Forma			
Notas	Otras versiones bajo demanda.			

CONECTORES REDONDOS M12

Precableable

– Bornes de tornillo

Macho

90°



Hembra

90°



Normativas: US

1 Forma

12821 me✘ 12841 me✘ 12981 me✘ 13001 me✘

Tipo 4 polos 5 polos 4 polos 5 polos

Diagrama de circuito

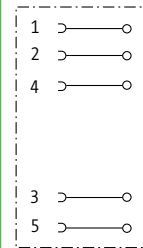
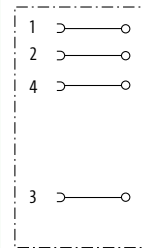
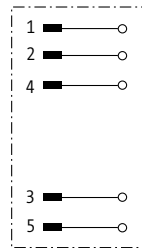
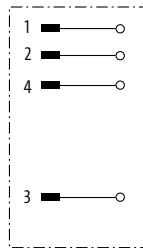

Rango de sujeción (Ø cable)

4...6 mm

Distribución de contactos

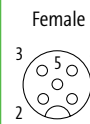
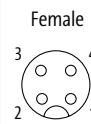
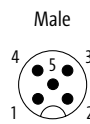
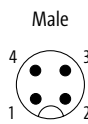

Datos técnicos

Voltaje de funcionamiento	max. 250 V AC/DC	max. 60 V AC/DC	max. 250 V AC/DC	max. 60 V AC/DC
Corriente de trabajo por contacto	max. 4 A			
Diámetro de conexión	max. 0.75 mm ²			
Rango de sujeción (Ø cable)	4...6 mm			
Cierre de las vías	Tornillo M12 × 1 mm (par recomendado 0.6 Nm) auto-seguro			
Protección	IP67 en estado montado y enroscado según (EN 60529)			
Rango de temperatura	-40...+85 °C			

Referencia

Encontrará explicada la composición de su referencia en la pág. 3.1.i

7 0 0 0

- - - - -

0 0 0

0 0 0 0

1 Forma

Notas

Otras versiones bajo demanda.

CONECTORES REDONDOS M12

Precableable

– Bornes de tornillo

Macho

90°



Hembra

90°



Normativas: **UL** **us**

Conectores Redondos M12

1 Forma	12861 me✘	12881 me✘	13021 me✘	13041 me✘
Tipo	4 polos	5 polos	4 polos	5 polos
Diagrama de circuito				
Rango de sujeción (Ø cable)	6...8 mm			
Distribución de contactos	<p>Male</p>	<p>Male</p>	<p>Female</p>	<p>Female</p>
Datos técnicos				
Voltaje de funcionamiento	max. 250 V AC/DC	max. 60 V AC/DC	max. 250 V AC/DC	max. 60 V AC/DC
Corriente de trabajo por contacto	max. 4 A			
Diámetro de conexión	max. 0.75 mm ²			
Rango de sujeción (Ø cable)	6...8 mm			
Cierre de las vías	Tornillo M12 × 1 mm (par recomendado 0.6 Nm) auto-seguro			
Protección	IP67 en estado montado y enroscado según (EN 60529)			
Rango de temperatura	-40...+85 °C			
Referencia				
Encontrará explicada la composición de su referencia en la pág. 3.1.i	<p style="text-align: center;"><u>7 0 0 0</u> - <u>0 0 0</u> - <u>0 0 0 0</u></p>			
	1 Forma			
Notas	Otras versiones bajo demanda.			

CONECTORES REDONDOS M12

Precableable

– Bornes de tornillo

Macho
recto



Hembra
recto



Macho
90°



Hembra
90°



Normativas: cUL US Listed

1 Forma	12731 me	12931 me	12851 me	13011 me
Tipo	5 polos	5 polos	5 polos	5 polos
Diagrama de circuito				
Rango de sujeción (Ø cable)	2.5...8.0 mm			
Distribución de contactos	<p>Male</p>	<p>Female</p>	<p>Male</p>	<p>Female</p>
Datos técnicos				
Voltaje de funcionamiento	max. 60 V AC/DC			
Corriente de trabajo por contacto	max. 7.5 A (+40 °C; 1.5 mm ²)			
Diámetro de conexión	max. 1.5 mm ²			
Rango de sujeción (Ø cable)	2.5...8.0 mm			
Cierre de las vías	Tornillo M12 × 1 mm (par recomendado 0.6 Nm)			
Protección	IP67 en estado montado y enroscado según (EN 60529)			
Rango de temperatura	-30...+85 °C			
Referencia				
Encontrará explicada la composición de su referencia en la pág. 3.1.i	7 0 0 0 - 0 0 0			
	1 Forma			
Notas	Otras versiones bajo demanda.			

Conectores Redondos M12

CONECTORES REDONDOS M12

Precableable

– Bornes de tornillo

Conector Y

Macho recto



1 Forma	12781 me	12801 me
Tipo	4 polos	5 polos
Diagrama de circuito		
Rango de sujeción (Ø cable)	2.1...3/4...5 mm	
Distribución de contactos	<p>Male</p>	<p>Male</p>
Datos técnicos		
Voltaje de funcionamiento	max. 250 V AC/DC	
Corriente de trabajo por contacto	max. 4 A	
Diámetro de conexión	max. 0.75 mm ²	
Rango de sujeción (Ø cable)	2.1...3/4...5 mm (2 vías de cable)	
Protección	IP67 en estado montado y enroscado según (EN 60529)	
Rango de temperatura	-40...+85 °C	
Referencia		
Encontrará explicada la composición de su referencia en la pág. 3.1.i	<p style="text-align: center;"> 7 0 0 0 - 0 0 0 - 0 0 0 0 </p>	
	1 Forma	
Notas	Otras versiones bajo demanda.	

CONECTORES REDONDOS M12

Precableable

– Bornes de tornillo

Macho

recto



Hembra

recto



1 Forma	13301 me*	13321 me*	13381 me*	13401 me*
Normativas		cURus		cURus
Tipo	5 polos, apantallado	5 polos, apantallado	5 polos, apantallado	5 polos, apantallado
Diagrama de circuito				
Rango de sujeción (Ø cable)	4...6 mm	6...8 mm	4...6 mm	6...8 mm
Distribución de contactos	Male 		Female 	
Datos técnicos				
Voltaje de funcionamiento	max. 60 V AC/DC			
Corriente de trabajo por contacto	max. 4 A			
Diámetro de conexión	max. 0.75 mm ²			
Rango de sujeción (Ø cable)	4...6 mm	6...8 mm	4...6 mm	6...8 mm
Protección	IP67 en estado montado y enroscado según (EN 60529)			
Carcasa	Cobre (latón), niquelado			
Rango de temperatura	-40...+85 °C			
Referencia				
Encontrará explicada la composición de su referencia en la pág. 3.1.i	<u>7</u> <u>0</u> <u>0</u> <u>0</u>	-	<u>0</u> <u>0</u> <u>0</u>	<u>0</u> <u>0</u> <u>0</u> <u>0</u>
	1 Forma			
Notas	Otras versiones bajo demanda.			

CONECTORES REDONDOS M12

Precableable

– Bornes de tornillo

Macho
recto



Hembra
recto



Macho
90°



Hembra
90°



Normativas: **UL** **us**

1 Forma	17341 me*	17361 me*	17351 me*	17371 me*
Tipo	8 polos, apantallado	8 polos, apantallado	8 polos, apantallado	8 polos, apantallado
Diagrama de circuito				
Rango de sujeción (Ø cable)	6...8 mm			
Distribución de contactos	<p>Male</p>	<p>Female</p>	<p>Male</p>	<p>Female</p>
Datos técnicos				
Voltaje de funcionamiento	max. 30 V AC/DC			
Corriente de trabajo por contacto	max. 2 A			
Diámetro de conexión	max. 0.5 mm ²			
Rango de sujeción (Ø cable)	6...8 mm			
Protección	IP67 en estado montado y enroscado según (EN 60529)			
Carcasa	Cobre (latón), niquelado			
Rango de temperatura	-40...+85 °C			
Referencia				
Encontrará explicada la composición de su referencia en la pág. 3.1.i	<u>7</u> <u>0</u> <u>0</u> <u>0</u>	-	-	<u>0</u> <u>0</u> <u>0</u>
				<u>0</u> <u>0</u> <u>0</u> <u>0</u>
	1 Forma			
Notas	Otras versiones bajo demanda.			

CONECTORES REDONDOS M12

Precableable

– Bornes de tornillo

Macho
90°



Hembra
90°



1 Forma	13341 me✘	13361 me✘	13421 me✘	13441 me✘
Normativas				cURus
Tipo	5 polos, apantallado	5 polos, apantallado	5 polos, apantallado	5 polos, apantallado
Diagrama de circuito				
Rango de sujeción (Ø cable)	4...6 mm	6...8 mm	4...6 mm	6...8 mm
Distribución de contactos	<p>Male</p>		<p>Female</p>	
Datos técnicos				
Voltaje de funcionamiento	max. 60 V AC/DC			
Corriente de trabajo por contacto	max. 4 A			
Diámetro de conexión	max. 0.75 mm ²			
Rango de sujeción (Ø cable)	4...6 mm	6...8 mm	4...6 mm	6...8 mm
Protección	IP67 en estado montado y enroscado según (EN 60529)			
Carcasa	Cobre (latón), niquelado			
Rango de temperatura	-40...+85 °C			
Referencia				
Encontrará explicada la composición de su referencia en la pág. 3.1.i	<u>7</u> <u>0</u> <u>0</u> <u>0</u>	-	-	<u>0</u> <u>0</u> <u>0</u> <u>0</u>
	1 Forma			
Notas	Otras versiones bajo demanda.			

CONECTORES REDONDOS M12

Accesorios de etiquetaje			Art.No.
	Cubierta de cable deslizante para placas de marcaje ACS (4 × 18 mm)	Diámetro de cable (4...6.5 mm)	7000-99004-0000000
	Cubierta de cable acoplable para placas de marcaje ACS (4 × 18 mm) para placas de marcaje ACS (4 × 18 mm)	Diámetro de cable (4.2...5.6 mm) Diámetro de cable (5...7 mm)	7000-99005-0000000 7000-99006-0000000
	Placa de marcaje ACS para automarcaje (4 × 18mm)		7000-99002-0000000
	Anillo coloreado M8/M12 amarillo arena amarillo zinc rojo anaranjado rojo violeta morado azul verde gris blanco negro	para moldura no apantallada para moldura no apantallada para moldura no apantallada para moldura no apantallada para moldura no apantallada para moldura no apantallada para moldura no apantallada para moldura no apantallada para moldura no apantallada para moldura no apantallada	7000-99301-V011002 7000-99301-V011018 7000-99301-V012008 7000-99301-V013020 7000-99301-V014003 7000-99301-V014006 7000-99301-V015005 7000-99301-V016018 7000-99301-V017035 7000-99301-V019003 7000-99301-V019004
Accesorios de montaje			Art.No.
	Set de llave dinamométrica M12 (0.6 Nm, SW13)	Cable de datos M12 recubierto (estándar)	7000-99102-0000000
	Llave dinamométrica M12 (0.6 Nm, SW13)	Cable de datos M12 recubierto (estándar)	7000-99109-0000000
	Llave dinamométrica M12 (0.6 Nm, SW17)	M12 cableable en el campo (borne de IDC)	7000-99094-0000000
	Llave dinamométrica M12 (0.6 Nm, SW18)	M12 cableable en el campo (borne de tornillo)	7000-99103-0000000
	Clip para M12 Plástico		7000-99045-0000000

CONECTORES REDONDOS M12

Accesorios para cierre de extremos			Art.No.
	Adaptador de tubo acoplado para tubo acanalado (medida 13 mm)	Diámetro de cable (4...7 mm)	7000-99081-000000
Accesorios de conexión			Art.No.
	Soporte universal modular	M8 M12	7000-99801-000000
	Soporte universal modular	M12 Conector en Y M12	7000-99811-000000
	Brida M12 macho, precableado 0.2 m recto, codificado A, 4 polos		7000-13501-9710020
	recto, codificado A, 5 polos	DeviceNet, CANopen	7000-13521-9720020
	recto, codificado A, 8 polos		7000-17161-9730020
	Brida M12 hembra, precableado 0.2 m recto, codificado A, 4 polos		7000-13541-9710020
	recto, codificado A, 5 polos	DeviceNet, CANopen	7000-13561-9720020
	recto, codificado A, 8 polos		7000-17181-9730020

DERIVADORES EN T ADAPTADORES VERSÁTILES

- Diseño compacto que ahorra espacio
- Minimiza el cableado
- Gran variedad de configuraciones

DERIVADORES EN T PARA UN SISTEMA DE INSTALACIÓN PERFECTO

Aumentar la automatización requiere de un gran número de sensores y cada nuevo sensor necesita más cableado.

Utilizando los derivadores en T, Ud. reduce el número de cables y puede combinar entradas y salidas según la aplicación. Gracias a su diseño plano, puede conectar gran cantidad de puertos M12 a nuestro módulo Cube. La llave dinamométrica hace que la instalación sea sencilla aún en espacios estrechos y garantiza el sellado con protección IP67.

Los derivadores en T presentan una nueva conexión por tornillo hembra que hace la instalación más fácil y segura.

Derivadores en T



M8 macho
Derivador en T
Derivador en T (Nano)

M8 hembra
Derivador en T
Derivador en T (Nano)

Pág. 3.3.1



M12 macho
Derivador en T

M12 hembra
Derivador en T

Pág. 3.3.2



M12 hembra
Derivador en T
• Industrial Ethernet

M12 macho/M12 hembra
Derivador en T

Pág. 3.3.4



7/8" macho
Derivador en T

7/8" hembra
Derivador en T

Pág. 3.3.5

DERIVADORES EN T

M8 - M8

Derivadores en T

Macho recto a hembra recta



Derivadores en T (Nano)

Macho recto a hembra recta



1 Forma	88611	88621	88602
Normativas	cULus	cULus	
Tipo	3 polos	3 polos	3/4 polos
Diagrama de circuito	<p>Circuito paralelo</p>	<p>Conexión en serie</p>	<p>Función distribución (NO)</p>
Distribución de contactos			
Datos técnicos			
Voltaje de funcionamiento	max. 50 V AC/60 V DC		max. 32 V AC/DC
Tensión de servicio	1.5 kV		0.8 kV
Corriente de trabajo por contacto	max. 4 A		max. 2 A
Cierre de las vías	Tornillo M8 x 1 mm (par recomendada 0.4 Nm) auto-seguro		Tornillo M8 x 1 mm, auto-seguro
Protección	IP67 en estado montado y enroscado según (EN 60529)		
Rango de temperatura	-25...+85 °C		-30...+80 °C
Referencia			
Encontrará explicada la composición de su referencia en la pág. 3.1.i	<p style="text-align: center;"><u>7 0 0 0</u> - <u>0 0 0</u> <u>0 0 0 0</u></p>		
	1 Forma		
Notas	Otras versiones bajo demanda.		

DERIVADORES EN T

M12 - M12

Derivadores en T

Macho recto a hembra recta



Normativas: UL US Listed

Derivadores en T

1 Forma	41121	41141	41161	41181
Tipo	5 polos	5 polos	4 polos	5 polos
Diagrama de circuito	<p>Función distribución (NO)</p> <p>1. Female M12 2. Female</p> <p>Male M12</p>	<p>Circuito paralelo</p> <p>1. Female M12 2. Female</p> <p>Male M12</p>	<p>Conexión en serie</p> <p>1. Female M12 2. Female</p> <p>Male M12</p>	<p>Función distribución (NO)</p> <p>1. Female M12 2. Female</p> <p>Male M12</p>

Distribución de contactos

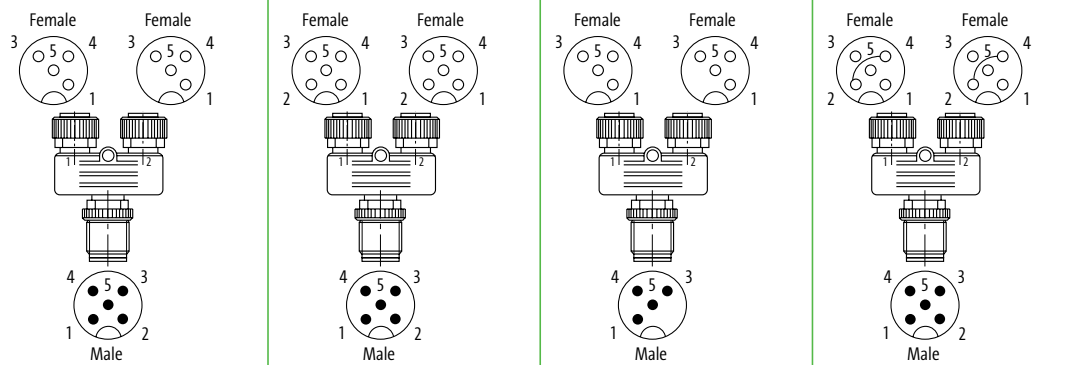

Datos técnicos

Voltaje de funcionamiento	max. 60 V AC/DC
voltaje operativo (solo UL listed)	30 V AC/DC
Tensión de servicio	1.5 kV
Corriente de trabajo por contacto	max. 4 A
Grupo de material	IEC 60664-1, category I
Cierre de las vías	Tornillo M12 x 1 mm (par recomendado 0.6 Nm) auto-seguro
Protección	IP67 en estado montado y enroscado según (EN 60529)
Material de bloqueo	Aleación de zinc, niquelado mate
Rango de temperatura	-25...+85 °C

Referencia

Encontrará explicada la composición de su referencia en la pág. 3.1.i

7 0 0 0

- - - - -

0 0 0

0 0 0 0

1 Forma

Notas

Otras versiones bajo demanda.

DERIVADORES EN T

stay connected

M12 - M12

Derivadores en T (Slim Line)

Macho recto a hembra recta



Derivadores en T (Slim Line)

Macho recto a hembra recta con LED



Normativas: Listed

1 Forma	41131	41151	41191	41135
Tipo	5 polos	5 polos	5 polos	5 polos con 3 × LED (PNP)
Función distribución (NO)	Función distribución (NO)	Circuito paralelo	Función distribución (NO)	Función distribución (NO)
Diagrama de circuito	<p>1. Female M12 2. Female</p> <p>Male M12</p>	<p>1. Female M12 2. Female</p> <p>Male M12</p>	<p>1. Female M12 2. Female</p> <p>Male M12</p>	<p>1. Female M12 2. Female</p> <p>Male M12</p>
Distribución de contactos				
Datos técnicos				
Voltaje de funcionamiento	max. 60 V AC/DC			24 V DC ±25%
voltaje operativo (solo UL listed)	30 V AC/DC			30 V DC
Tensión de servicio	1.5 kV			0.8 kV
Corriente de trabajo por contacto	max. 4 A			
Cierre de las vías	Tornillo M12 × 1 mm (par recomendado 0.6 Nm) auto-seguro			
Protección	IP67 en estado montado y enroscado según (EN 60529)			
Rango de temperatura	-25...+85 °C			
Referencia				
Encontrará explicada la composición de su referencia en la pág. 3.1.i	<p style="text-align: center;">7 0 0 0 - - - - - 0 0 0 0 0 0 0 0</p>			
	1 Forma			
Notas	Otras versiones bajo demanda.			

Derivadores en T

DERIVADORES EN T

Industrial Ethernet

– M12 - M12

Derivadores en T

Hembra recta a macho/hembra recto



Derivadores en T

Hembra recta a hembra recta



1 Forma

47301

47311

Tipo

4/8 polos, apantallado

4/8 polos, apantallado

Codificado Y, codificado D

Codificado Y, codificado D

Función distribución (NO)

Función distribución (NO)

Diagrama de circuito

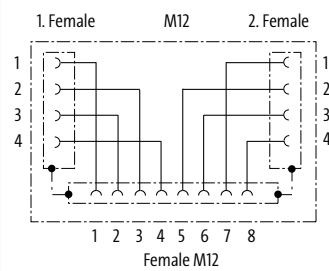
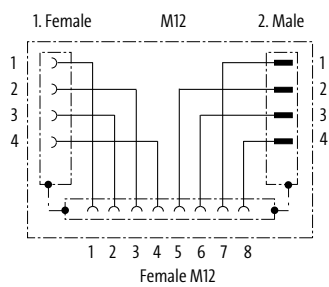

Distribución de contactos

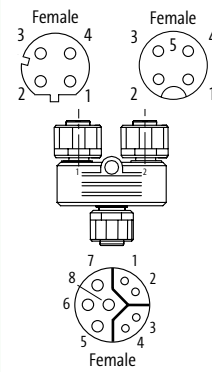
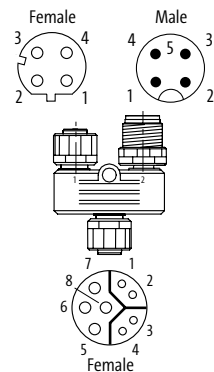

Datos técnicos

Voltaje de funcionamiento	max. 30 V DC
Tensión de servicio	0.8 kV
Corriente de trabajo por contacto	4 A (Potencia), 0.5 A (Datos)
Grupo de material	IEC 60664-1, category I
Parámetro de transferencia	CAT5, Class D (ISO/IEC 11801:2002), (EN 50173-1)
Velocidad de transmisión	max. 100 Mbit/s Full Duplex
Cierre de las vías	Tornillo M12 × 1 mm (par recomendado 0.6 Nm) auto-seguro
Protección	IP54 en estado montado y enroscado según (EN 60529)
Material de bloqueo	Aleación de zinc, niquelado mate
Rango de temperatura	-25...+85 °C

Referencia

Encontrará explicada la composición de su referencia en la pág. 3.1.i

7 0 0 0

-

0 0 0

0 0 0 0

1 Forma

Notas

Otras versiones bajo demanda.

DERIVADORES EN T

7/8" - 7/8"

Derivadores en T
Hembra recta a macho/hembra recto



1 Forma	50061		
Tipo	5 polos		
Diagrama de circuito	<p>Circuito paralelo</p> <p>Male 7/8" 1. Female</p> <p>2. Female</p>		
Distribución de contactos			
Datos técnicos			
Voltaje de funcionamiento	max. 50 V AC/DC		
Corriente de trabajo por contacto	max. 8 A		
Protección	IP67 en estado montado y enroscado según (EN 60529)		
Material de bloqueo	Aleación de zinc		
Rango de temperatura	-20...+80 °C		
Referencia			
Encontrará explicada la composición de su referencia en la pág. 3.1.i	<p><u>7 0 0 0</u> - <u>5 0 0 6 1</u> - <u>0 0 0</u> <u>0 0 0 0</u></p>		
	1	Forma	
Notas	Otras versiones bajo demanda.		

DERIVADORES EN T

Accesorios de montaje			Art.No.
	Placa de soporte para adaptadores en T M12 (SlimLine)	con set de montaje	7000-99062-000000
	Brida de fijación		7000-99063-000000



CONECTORES PANELABLES PREPARADOS PARA TODO

- Cables de PVC o PP moldeados
- Protección contra torsión que asegura un montaje correcto
- Montaje frontal y posterior

AMPLIA GAMA DE PRODUCTO PARA LAS NECESIDADES DEL CLIENTE

Murrelektronik cuenta con una amplia gama de conectores enchufables panelables M12 que ofrecen soluciones para todo tipo de aplicaciones. Los componentes encapsulados garantizan una alta protección contra cortocircuitos. Además, la protección anti rotación hace su instalación muy sencilla.

Para conectores panelables especiales, como las versiones del V4 de acero inoxidable con diseño higiénico especial para aplicaciones en Food&Beverage, consulte shop.murrelektronik.es

M8



Macho/hembra

- 3 polos
- 4 polos

Pág. 3.4.1

M12



Macho/hembra

- 3 polos
- 4 polos
- 5 polos
- 8 polos

Pág. 3.4.2



Sistema de Entrada al Armario de Control Macho/hembra (apantallado)

- 5 polos
- 6 polos
- 8 polos

Pág. 3.4.12

Power



7/8"

Macho/hembra

- 5 polos

Pág. 3.4.4



M12 Power

Macho/hembra

- 4 polos
- 5 polos

Pág. 3.4.5



MQ15 X-Power

Macho/hembra

- 4 polos
- 6 polos

Pág. 3.4.8



MQ15 X-Power

Macho/hembra (carcasa apantallada)

- 4 polos
- 6 polos

Pág. 3.4.10

CONECTORES PANELABLES

Con cable multifilar

- M8

Brida macho

Montaje frontal



Brida hembra

Montaje frontal



Normativas:

1 Forma	08552	08562	08571	08581															
Tipo	3 polos	4 polos	3 polos	4 polos															
Diagrama de circuito																			
Distribución de contactos	Male 	Male 	Female 	Female 															
2 Cables	<table border="1"> <thead> <tr> <th>Sección de cable 0.25 mm²</th> <th>multicolor</th> <th>multicolor</th> <th>multicolor</th> <th>multicolor</th> </tr> </thead> <tbody> <tr> <td>PP</td> <td>970</td> <td>969</td> <td>970</td> <td>969</td> </tr> <tr> <td>PVC</td> <td>910</td> <td>911</td> <td>910</td> <td>911</td> </tr> </tbody> </table>				Sección de cable 0.25 mm ²	multicolor	multicolor	multicolor	multicolor	PP	970	969	970	969	PVC	910	911	910	911
Sección de cable 0.25 mm ²	multicolor	multicolor	multicolor	multicolor															
PP	970	969	970	969															
PVC	910	911	910	911															
Tuerca hexagonal M8 x 0.5	7000-08591-0000000																		
3 Longitud de cable	<table border="1"> <tbody> <tr> <td>0.2 m</td> <td>0020</td> </tr> <tr> <td>0.5 m</td> <td>0050</td> </tr> <tr> <td>1.0 m</td> <td>0100</td> </tr> </tbody> </table>				0.2 m	0020	0.5 m	0050	1.0 m	0100									
0.2 m	0020																		
0.5 m	0050																		
1.0 m	0100																		
Datos técnicos	<table border="1"> <tbody> <tr> <td>Voltaje de funcionamiento</td> <td>max. 50 V AC/60 V DC</td> </tr> <tr> <td>Protección</td> <td>IP67 en estado montado y enroscado según (EN 60529)</td> </tr> <tr> <td>Rango de temperatura</td> <td>-25...+85 °C</td> </tr> </tbody> </table>				Voltaje de funcionamiento	max. 50 V AC/60 V DC	Protección	IP67 en estado montado y enroscado según (EN 60529)	Rango de temperatura	-25...+85 °C									
Voltaje de funcionamiento	max. 50 V AC/60 V DC																		
Protección	IP67 en estado montado y enroscado según (EN 60529)																		
Rango de temperatura	-25...+85 °C																		
Referencia	<p>Encontrará explicada la composición de su referencia en la pág. 3.1.i</p> <p style="text-align: center;">7 0 0 0 - - - - -</p>																		
	1 Forma	2 Cables	3 Longitud de cable																
Notas	Otras versiones bajo demanda.																		

CONECTORES PANELABLES

Con cable multifilar

- M12

Brida macho

Montaje frontal



Normativas:

Conectores Panelables

1 Forma	13501	13521	17161
Tipo	4 polos	5 polos	8 polos
Diagrama de circuito	<p>1 — brown (+) 2 — white (N/C) 4 — black (N/O) 3 — blue (-)</p>	<p>1 — brown(+) 2 — white (N/C) 4 — black (N/O) 3 — blue (-) 5 — gn/ye (gray*)</p> <p>(* for cable type 902 and 972)</p>	<p>1 — white 2 — brown 3 — green 4 — yellow 5 — gray 6 — pink 7 — blue 8 — red</p>
Distribución de contactos	<p>Male</p>	<p>Male</p>	<p>Male</p>
2 Cables			
Sección de cable 0.34 mm ²	multicolor	multicolor	multicolor
PUR		975 (972)	
PVC	901	902	
PP	971		
Sección de cable 0.25 mm ²			
PP			973
PVC			903
Tuerca hexagonal M16 x 0.5	7000-13581-0000000		
3 Longitud de cable			
0.2 m	0020		
0.5 m	0050		
1.0 m	0100		
Datos técnicos			
Voltaje de funcionamiento	max. 250 V AC/DC	max. 125 V AC/DC	max. 30 V AC/DC
Protección	IP67 en estado montado y enroscado según (EN 60529)		
Rango de temperatura	-25...+85 °C		
Referencia			
Encontrará explicada la composición de su referencia en la pág. 3.1.i	<div style="display: flex; justify-content: space-around; align-items: center;"> 7 0 0 0 - - </div>		
	1 Forma	2 Cables	3 Longitud de cable
Notas	Otras versiones bajo demanda.		

Con cable multifilar

- M12

Brida hembra

Montaje frontal



Normativas:

1 Forma	13541	13561	17181
Tipo	4 polos	5 polos	8 polos
Diagrama de circuito		<p>(* for cable type 902, 972)</p>	
Distribución de contactos	<p>Female</p>	<p>Female</p>	<p>Female</p>
2 Cables			
Sección de cable 0.34 mm ²	multicolor	multicolor	multicolor
PUR		975 (972)	
PVC	901	902	
PP	971		
Sección de cable 0.25 mm ²			
PP			973
PVC			903
3 Longitud de cable			
0.2 m	0020		
0.5 m	0050		
1.0 m	0100		
Datos técnicos			
Voltaje de funcionamiento	max. 250 V AC/DC	max. 125 V AC/DC	max. 30 V AC/DC
Protección	IP67 en estado montado y enroscado según (EN 60529)		
Rango de temperatura	-25...+85 °C		
Referencia			
Encontrará explicada la composición de su referencia en la pág. 3.1.i	<p>7 0 0 0 - - - - -</p>		
	1 Forma	2 Cables	3 Longitud de cable
Notas	Otras versiones bajo demanda.		

CONECTORES PANELABLES

Con cable multifilar

- 7/8"

Brida macho

Montaje frontal



Brida hembra

Montaje frontal



1 Forma

78341

78381

Tipo

5 polos

5 polos

Diagrama de circuito

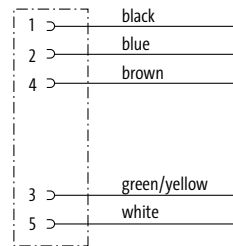
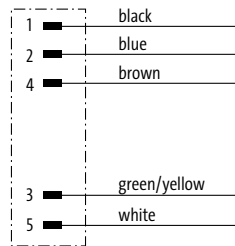

Distribución de contactos

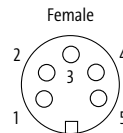
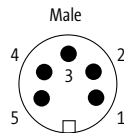

2 Cables

5 x AWG18

multicolor

multicolor

PVC

978

978

Tuerca hexagonal PG 13.5

7000-78391-0000000

3 Longitud de cable

0.2 m

0020

0.5 m

0050

1.0 m

0100

Datos técnicos

Voltaje de funcionamiento

max. 300 V AC/DC

Protección

IP68 en estado enchufado y atornillado (EN 60529)

Rango de temperatura

-25...+85 °C

Referencia

Encontrará explicada la composición de su referencia en la pág. 3.1.i

7 0 0 0 - - - - -

1 Forma

2 Cables

3 Longitud de cable

Notas

Otras versiones bajo demanda.

CONECTORES PANELABLES

Con cable multifilar

– M12 Power

Normativas: 

Brida macho

Montaje frontal



Brida hembra

Montaje frontal

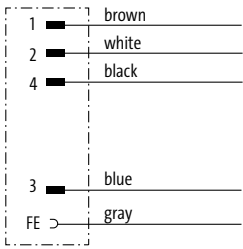
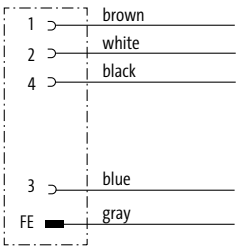
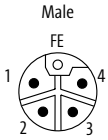
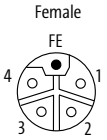

1 Forma	P4281	P4291	
Tipo	5 polos Codificado L	5 polos Codificado L	
Diagrama de circuito			
Distribución de contactos	<p>Male</p> 	<p>Female</p> 	
2 Cables			
Sección de cable 1.5 mm ² PUR	multicolor 980	multicolor 980	
3 Longitud de cable			
0.2 m	0020		
0.5 m	0050		
1.0 m	0100		
Datos técnicos			
Voltaje de funcionamiento	max. 63 V AC/DC		
Protección	IP65 y IP67 en estado enchufado y atornillado (EN 60529)		
Rango de temperatura	-25...+85 °C, dependiendo del tipo de cable		
Referencia			
Encontrará explicada la composición de su referencia en la pág. 3.1.i	<p style="text-align: center;">7 0 0 0 - - - - -</p>		
	1 Forma	2 Cables	3 Longitud de cable
Notas	Otras versiones bajo demanda.		

CONECTORES PANELABLES

Con cable multifilar

– M12 Power

Normativas:  US

Brida macho

Montaje frontal



Brida hembra

Montaje frontal



1 Forma

P 6281

P 6291

Tipo

4 polos

4 polos

Codificado S

Codificado S

Diagrama de circuito

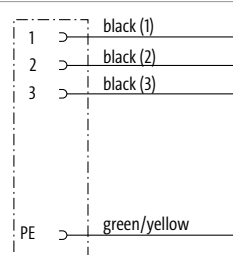
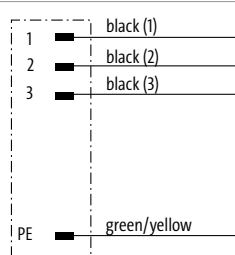

Distribución de contactos

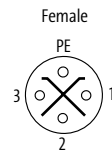
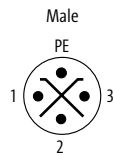

2 Cables

Sección de cable 1.5 mm²
mPPE

multicolor
940

multicolor
940

3 Longitud de cable

0.2 m	0020
0.5 m	0050
1.0 m	0100
1.5 m	0150

Datos técnicos

Voltaje de funcionamiento	max. 630 V AC/DC
Protección	IP67 en estado montado y enroscado según (EN 60529)
Rango de temperatura	-40...+85 °C, según la calidad del cable

Referencia

Encontrará explicada la composición de su referencia en la pág. 3.1.i

7 0 0 0 - - - - -

1 Forma

2 Cables

3 Longitud de cable

Notas

Otras versiones bajo demanda.

CONECTORES PANELABLES

Con cable multifilar

– M12 Power

Brida macho

Montaje frontal



Brida hembra

Montaje frontal



Normativas: us

1 Forma	P7281	P7291
Tipo	4 polos Codificado T	4 polos Codificado T
Diagrama de circuito		
Distribución de contactos	<p>Male</p>	<p>Female</p>
2 Cables		
Sección de cable 1.5 mm ² PVC	multicolor 941	multicolor 941
3 Longitud de cable		
0.2 m	0020	
0.5 m	0050	
1.0 m	0100	
Datos técnicos		
Voltaje de funcionamiento	max. 63 V AC/DC	
Protección	IP67 en estado montado y enroscado según (EN 60529)	
Rango de temperatura	-40...+85 °C, según la calidad del cable	
Referencia		
Encontrará explicada la composición de su referencia en la pág. 3.1.i	<p style="text-align: center;">7 0 0 0 - - - - - -</p>	
	1 Forma	2 Cables
		3 Longitud de cable
Notas	Otras versiones bajo demanda.	

CONECTORES PANELABLES

Con cable multifilar

– MQ15 X-Power

Brida macho

Montaje frontal



1 Forma	P 8181	P 8081	P 8081
Tipo	6 polos max. 16 A (Power); max. 10 A (Signal)	4 polos Corriente de trabajo: max. 13 A	4 polos Corriente de trabajo: max. 16 A
Diagrama de circuito			
Distribución de contactos			
2 Cables			
Sección de cable 2.5 mm ² PVC (UL)	multicolor P80	multicolor	multicolor P82
Sección de cable 1.5 mm ² PVC (UL)		P81	
3 Longitud de cable			
0.25 m	0025		
0.5 m	0050		
1.0 m	0100		
Datos técnicos			
Voltaje de funcionamiento	max. 600 V AC (Power); max. 63 V AC/DC (Signal)	max. 600 V AC	
Protección	IP67 en estado montado y enroscado según (EN 60529)		
Rango de temperatura	-40...+70 °C, según calidad del cable		
Referencia			
Encontrará explicada la composición de su referencia en la pág. 3.1.i	<div style="display: flex; justify-content: space-around; align-items: center;"> 7 0 0 0 - - </div>		
	1 Forma	2 Cables	3 Longitud de cable
Notas	Otras versiones bajo demanda.		

Conectores Panelables

CONECTORES PANELABLES

Con cable multifilar

– MQ15 X-Power

Brida hembra

Montaje frontal



1 Forma	P8191	P8091
Tipo	6 polos max. 16 A (Power); max. 10 A (Signal)	4 polos Corriente de trabajo: max. 13 A
Diagrama de circuito		
Distribución de contactos		
2 Cables		
Sección de cable 2.5 mm ² PVC (UL)	multicolor P80	multicolor
Sección de cable 1.5 mm ² PVC (UL)		P81
3 Longitud de cable		
0.25 m	0025	
0.5 m	0050	
1.0 m	0100	
Datos técnicos		
Voltaje de funcionamiento	max. 600 V AC (Power); max. 63 V AC/DC (Signal)	max. 600 V AC
Protección	IP67 en estado montado y enroscado según (EN 60529)	
Rango de temperatura	-40...+70 °C, según calidad del cable	-40...+90 °C, según la calidad del cable
Referencia		
Encontrará explicada la composición de su referencia en la pág. 3.1.i	<div style="display: flex; justify-content: space-around; align-items: center;"> 7 0 0 0 - - </div>	
	1 Forma	2 Cables
		3 Longitud de cable
Notas	Otras versiones bajo demanda.	

CONECTORES PANELABLES

Con cable multifilar

– MQ15 X-Power

– Carcasa apantallada

Brida macho

Montaje frontal



1 Forma	P 8381	P 8281	P 8281
Tipo	6 polos max. 16 A (Power); max. 10 A (Signal)	4 polos Corriente de trabajo: max. 13 A	4 polos Corriente de trabajo: max. 16 A
Diagrama de circuito			
Distribución de contactos			
2 Cables			
Sección de cable 2.5 mm ² PVC (UL)	multicolor P80	multicolor	multicolor P82
Sección de cable 1.5 mm ² PVC (UL)		P81	
3 Longitud de cable			
0.25 m	0025		
0.5 m	0050		
1.0 m	0100		
Datos técnicos			
Voltaje de funcionamiento	max. 600 V AC (Power); max. 63 V AC/DC (Signal)	max. 600 V AC	
Protección	IP67 en estado montado y enroscado según (EN 60529)		
Rango de temperatura	-40...+90 °C, según la calidad del cable		
Referencia			
Encontrará explicada la composición de su referencia en la pág. 3.1.i	<div style="display: flex; justify-content: space-around; align-items: center;"> 7 0 0 0 - _ - _ _ _ </div>		
	1 Forma	2 Cables	3 Longitud de cable
Notas	Otras versiones bajo demanda.		

CONECTORES PANELABLES

Sistema de entrada armario de control

– M12 - M12

Macho/hembra



1 Forma	42111	44111	46111	48111
Tipo	5 polos, apantallado	5 polos, apantallado Codificado B	6 polos, apantallado	8 polos, apantallado
Diagrama de circuito				
Distribución de contactos				
Datos técnicos				
Voltaje de funcionamiento	max. 60 V AC/DC		max. 30 V AC/DC	
Tensión de servicio	1.5 kV		0.8 kV	
Corriente de trabajo por contacto	max. 4 A			max. 2 A
Grupo de material	IEC 60664-1, category I			
Codificación	Codificado A	Codificado B	Codificado A	
Cierre de las vías	Tornillo M12 x 1 mm (par recomendado 0.6 Nm) auto-seguro			
Protección	IP65 y IP67 en estado enchufado y atornillado (EN 60529)			
Material	Cobre (latón), niquelado			
Rango de temperatura	-25...+85 °C			
Referencia				
Encontrará explicada la composición de su referencia en la pág. 3.1.i	<u>7</u> <u>0</u> <u>0</u> <u>0</u>	-	-	<u>0</u> <u>0</u> <u>0</u> <u>0</u>
	1 Forma			
Notas	Otras versiones bajo demanda.			

CONECTORES PANELABLES

Sistema de entrada armario de control

- M12 - M12

EtherCAT EtherNet/IP

PROFINET

Macho/hembra





Hembra/hembra



1 Forma	47281	44611	51521
Tipo	8 polos, apantallado Codificado Y	4 polos, apantallado Codificado D	8 polos, apantallado Codificado X
Diagrama de circuito			
Distribución de contactos	<div style="display: flex; justify-content: space-around;"> <div style="text-align: center;"> <p>Male</p> </div> <div style="text-align: center;"> <p>Female</p> </div> </div>	<div style="display: flex; justify-content: space-around;"> <div style="text-align: center;"> <p>Female</p> </div> <div style="text-align: center;"> <p>Female</p> </div> </div>	<div style="display: flex; justify-content: space-around;"> <div style="text-align: center;"> <p>Female</p> </div> <div style="text-align: center;"> <p>Female</p> </div> </div>
Datos técnicos			
Voltaje de funcionamiento	max. 30 V DC	max. 60 V AC/DC	max. 50 V AC/60 V DC
Tensión de servicio	0.8 kV		
Corriente de trabajo por contacto	max. 6 A	max. 4 A	max. 0.5 A
Corriente de trabajo por contacto (señal)	max. 0.5 A	-	
Grupo de material	IEC 60664-1, category I	-	IEC 60664-1, category III
Parámetro de transferencia	CAT5, Class D (ISO/IEC 11801:2002), (EN 50173-1)		CAT6, Class EA (ISO/IEC 11801:2002), (EN 50173-1)
Velocidad de transmisión	max. 100 Mbit/s Full Duplex		GIGABIT
Codificación	Codificado Y	Codificado-D	Codificado X
Cierre de las vías	Tornillo M12 x 1 mm (par recomendado 0.6 Nm) auto-seguro		Tornillo M12 x 1 mm
Prensaestopas	M16 (SW19)		
Protección	IP65 y IP67 en estado enchufado y atornillado (EN 60529)	IP67 en estado montado y enroscado según (EN 60529)	
Material	Cobre (latón), niquelado		
Rango de temperatura	-25...+85 °C		-40...+85 °C
Referencia			
Encontrará explicada la composición de su referencia en la pág. 3.1.i	<u>7 0 0 0</u>	-	<u>0 0 0</u>
	1	Forma	
Notas	Otras versiones bajo demanda.		

CONECTORES PANELABLES

Accesorios de conexión			Art.No.
	Placa de apantallado	Cantidad: 1 000 piezas	7000-99951-000000
	Tapón de protección Brida M8 macho Brida M12 macho	Cantidad: 10 piezas Cantidad: 10 piezas	7000-99901-000000 7000-99921-000000
	Tapón de protección Brida M8 hembra Brida M12 hembra	Cantidad: 10 piezas Cantidad: 10 piezas	7000-99911-000000 7000-99931-000000

SISTEMA MQ12

LA SOLUCIÓN INTELIGENTE

- Sistema de conexión efectivo y rápido
- Ahorra 80% del tiempo de instalación
- Enchufe, gire ¼ – ¡y hecho!

COMPATIBLE, RÁPIDO Y SEGURO

Sencillamente inteligente – así es nuestro sistema rápido de conexión que no necesita ningún cambio en el lado del sensor. MQ12 es completamente compatible e intercambiable con todos los sistemas estándar.

Más características:

- Puede utilizarse en todos los sistemas actuales de sensor y distruidor
- Alta resistencia a los golpes y las vibraciones
- IP67



Sistema eficiente de conexión rápida de Murrelektronik

Con Extremos Libres

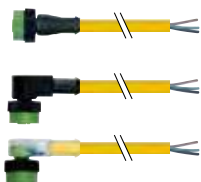

MQ12 hembra

- Recto
- 90°
- 90° con LED

Pág. 3.5.1

Cables de Conexión



MQ12 macho

- Recto

MQ12 hembra

- Recto
- 90°
- 90° con LED

Pág. 3.5.3

Precableable



Técnica de Desplazamiento del Aislante (IDC)

MQ12 macho/hembra

- Recto

Pág. 3.5.5

CONECTORES REDONDOS MQ12

Con extremos libres

- M12

Hembra

recto



Hembra

90°



Normativas:

* solo para cables con normativa UL/CSA

1 Forma	12221	12341							
Tipo	4 polos	4 polos							
Diagrama de circuito									
Distribución de contactos	Female 								
2 Tipo de conector	Color de la cubierta								
Sección de cable 0.34 mm ²	amarillo	gris	negro	amarillo	gris	negro			
PVC (UL/CSA)	014	214	614	014	214	614			
PUR/PVC (UL/CSA)	024	224	624	024	224	624			
PUR (UL/CSA), robots/Ctracks	034	234	634	034	234	634			
3 Longitud de cable									
1.5 m	0150								
3.0 m	0300								
5.0 m	0500								
7.5 m	0750								
10.0 m	1000								
Datos técnicos									
Voltaje de funcionamiento	max. 250 V AC/DC								
Protección	IP65 y IP67 en estado enchufado y atornillado (EN 60529)								
Rango de temperatura	-25...+85 °C, dependiendo del tipo de cable								
Referencia									
Encontrará explicada la composición de su referencia en la pág. 3.1.i	<div style="display: flex; justify-content: space-around; align-items: center;"> 7 0 5 0 - - </div>								
	1	Forma		2	Tipo de conector		3	Longitud de cable	
Notas	Otras versiones bajo demanda. Diferentes longitudes de cable en 0.2m hasta 2 mtrs y a partir de 2 mtrs en 0.5m.								

CONECTORES REDONDOS MQ12

Con extremos libres

- M12

Normativas: 

* solo para cables con normativa UL/CSA

Hembra

90° con LED



1 Forma

12421

Tipo **4 polos con 3 x LED (PNP)**
(NPN) bajo pedido

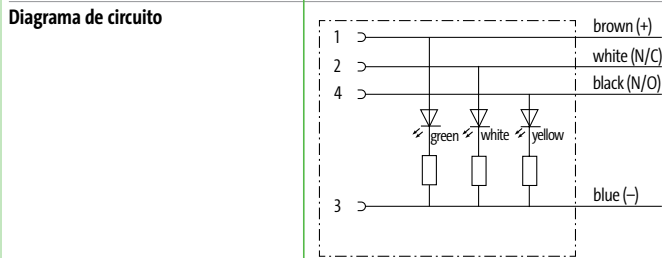

Distribución de contactos

Female



2 Tipo de conector

Color de la cubierta

Sección de cable 0.34 mm ²	amarillo	gris	negro
PVC (UL/CSA)	014	214	614
PUR/PVC (UL/CSA)	024	224	624
PUR (UL/CSA), robots/Ctracks	034	234	634

3 Longitud de cable

1.5 m	0150
3.0 m	0300
5.0 m	0500
7.5 m	0750
10.0 m	1000

Datos técnicos

Voltaje de funcionamiento	24 V DC ±25%
Protección	IP65 y IP67 en estado enchufado y atornillado (EN 60529)
Rango de temperatura	-25...+85 °C, dependiendo del tipo de cable

Referencia

Encontrará explicada la composición de su referencia en la pág. 3.1.i

7 0 5 0

- 1 2 4 2 1 -

1 Forma

2 Tipo de conector

3 Longitud de cable

Notas

Otras versiones bajo demanda. Diferentes longitudes de cable en 0.2m hasta 2 mtrs y a partir de 2 mtrs en 0.5m.

CONECTORES REDONDOS MQ12

Cables de conexión

– M12 - M12

Macho
recto

Hembra
recto

Macho
recto

Hembra
90°



1 Forma

4 0 0 2 1

4 0 1 2 1

Tipo

4 polos

4 polos

Diagrama de circuito

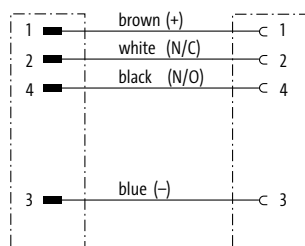

Distribución de contactos

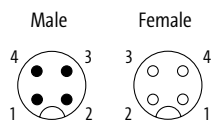

2 Tipo de conector

Color de la cubierta

Color de la cubierta

Sección de cable 0.34 mm²

	amarillo	gris	negro	amarillo	gris	negro
PVC (UL/CSA)	014	214	614	014	214	614
PUR/PVC (UL/CSA)	024	224	624	024	224	624
PUR (UL/CSA), robots/Ctracks	034	234	634	034	234	634

3 Longitud de cable

0.3 m	0030
0.6 m	0060
1.0 m	0100
1.5 m	0150
2.0 m	0200

Datos técnicos

Voltaje de funcionamiento	max. 250 V AC/DC
Protección	IP65 y IP67 en estado enchufado y atornillado (EN 60529)
Rango de temperatura	-25...+85 °C, dependiendo del tipo de cable

Referencia

Encontrará explicada la composición de su referencia en la pág. 3.1.i

7 0 5 0 - - - - -

1 Forma **2** Tipo de conector **3** Longitud de cable

Notas

Otras versiones bajo demanda. Diferentes longitudes de cable en 0.2m hasta 2 mtrs y a partir de 2 mtrs en 0.5m.

CONECTORES REDONDOS MQ12

Cables de conexión

- M12 - M12

Macho

recto

Hembra

90° con LED



1 Forma

40341

Tipo

4 polos con 3 x LED (PNP)

(NPN) bajo pedido

Diagrama de circuito

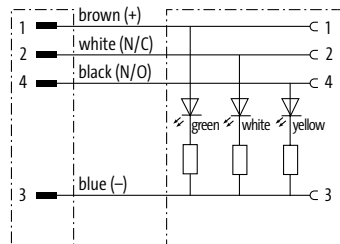

Distribución de contactos

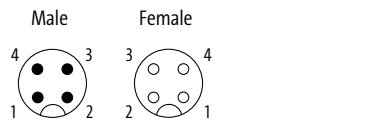

2 Tipo de conector

Color de la cubierta

Sección de cable 0.34 mm²

amarillo	gris	negro
PVC (UL/CSA) 014	214	614
PUR/PVC (UL/CSA) 024	224	624
PUR (UL/CSA), robots/Ctracks 034	234	634

3 Longitud de cable

0.3 m	0030
0.6 m	0060
1.0 m	0100
1.5 m	0150
2.0 m	0200

Datos técnicos

Voltaje de funcionamiento	24 V DC ±25%
Protección	IP65 y IP67 en estado enchufado y atornillado (EN 60529)
Rango de temperatura	-25...+85 °C, dependiendo del tipo de cable

Referencia

Encontrará explicada la composición de su referencia en la pág. 3.1.i

7 0 5 0 - 4 0 3 4 1 - _ _ _ _

1 Forma **2** Tipo de conector **3** Longitud de cable

Notas

Otras versiones bajo demanda. Diferentes longitudes de cable en 0.2m hasta 2 mtrs y a partir de 2 mtrs en 0.5m.

CONECTORES REDONDOS MQ12

Precableable

– M12

– Bornes IDC

Macho

recto



Hembra

recto



1 Forma	12461	12481	12581	12601
Tipo	3 polos	4 polos	3 polos	4 polos
Diagrama de circuito				
Diámetro de conexión	0.25...0.5 mm ²			
Distribución de contactos	Male 	Male 	Female 	Female
Datos técnicos				
Voltaje de funcionamiento	max. 32 V AC/DC			
Tensión de servicio	0.8 kV			
Corriente de trabajo por contacto	max. 4 A			
Grupo de material	IEC 60664-1, category II			
Diámetro de conexión	0.25...0.5 mm ² (diámetro del hilo min. 0.1 mm)			
Rango de sujeción (Ø cable)	4...5.1 mm			
Aislamiento del cable	PVC, PP, TPE			
Ø exterior del cable	1.2...1.6 mm			
Protección	IP67 en estado montado y enroscado según (EN 60529)			
Rango de temperatura	-25...+85 °C			
Referencia				
Encontrará explicada la composición de su referencia en la pág. 3.1.i	<u>7</u> <u>0</u> <u>5</u> <u>0</u>	—	<u>0</u> <u>0</u> <u>0</u>	<u>0</u> <u>0</u> <u>0</u> <u>0</u>
	1 Forma			
Notas	Otras versiones bajo demanda.			

Conectores Redondos MQ12

CONECTORES REDONDOS MQ12

Precableable

– M12

– Bornes IDC

Macho

recto



Hembra

recto



1 Forma	12521	12641
Tipo	4 polos	4 polos
Diagrama de circuito		
Diámetro de conexión	0.5...1.0 mm ²	
Distribución de contactos	<p>Male</p>	<p>Female</p>
Datos técnicos		
Voltaje de funcionamiento	max. 250 V AC/DC	
Tensión de servicio	2.5 kV	
Corriente de trabajo por contacto	max. 4 A	
Grupo de material	IEC 60664-1, category III	
Diámetro de conexión	0.5...1.0 mm ² (diámetro de cable min. 0.1mm)	
Rango de sujeción (Ø cable)	5.5...8 mm	
Aislamiento del cable	PVC, PP, TPE	
Ø exterior del cable	1.6...2.0 mm	
Protección	IP67 en estado montado y enroscado según (EN 60529)	
Rango de temperatura	-25...+85 °C	
Referencia		
Encontrará explicada la composición de su referencia en la pág. 3.1.i	<p style="text-align: center;"><u>7 0 5 0</u> - - - - - - - - - - <u>0 0 0</u> <u>0 0 0 0</u></p>	
	1 Forma	
Notas		
	Otras versiones bajo demanda.	

Conectores Redondos MQ12

CONECTORES REDONDOS MQ12

Accesorios de etiquetaje			Art.No.
	Cubierta de cable deslizante para placas de marcaje ACS (4 × 18 mm)	Diámetro de cable (4...6.5 mm)	7000-99004-0000000
	Cubierta de cable acoplable para placas de marcaje ACS (4 × 18 mm) para placas de marcaje ACS (4 × 18 mm)	Diámetro de cable (4.2...5.6 mm) Diámetro de cable (5...7 mm)	7000-99005-0000000 7000-99006-0000000
	Placa de marcaje ACS para automarcaje (4 × 18mm)		7000-99002-0000000
	Anillo coloreado M8/M12 amarillo arena	para moldura no apantallada	7000-99301-V011002
	amarillo zinc	para moldura no apantallada	7000-99301-V011018
	rojo anaranjado	para moldura no apantallada	7000-99301-V012008
	rojo	para moldura no apantallada	7000-99301-V013020
	violeta	para moldura no apantallada	7000-99301-V014003
	morado	para moldura no apantallada	7000-99301-V014006
	azul	para moldura no apantallada	7000-99301-V015005
	verde	para moldura no apantallada	7000-99301-V016018
	gris	para moldura no apantallada	7000-99301-V017035
	blanco	para moldura no apantallada	7000-99301-V019003
negro	para moldura no apantallada	7000-99301-V019004	
Accesorios para cierre de extremos			Art.No.
	Adaptador de tubo acoplado para tubo acanalado (medida 13 mm)	Diámetro de cable (4...7 mm)	7000-99081-0000000



CONECTORES PARA BUS DE CAMPO

- Amplia gama de conectores M8, M12 y RJ45
- Apantallados 360°
- Flex rated cables

DESDE AS-INTERFACE A ETHERNET, PROFIBUS Y MÁS...

Murrelektronik ofrece accesorios de conexión para los productos de bus de campo. Además de los conectores M12 y RJ45, ambos cableables en el campo, contamos con una amplia gama de modelos precableados y moldeados. El mecanismo de cierre de 15° y el moldeo PUR aseguran una conexión IP65/67, lo que convierte a estos conectores en apropiados para ambientes industriales extremos.



PROFIBUS



Con extremos libres

M12 macho/hembra (apantallado)

• Recto/90°

Pág. 3.6.1

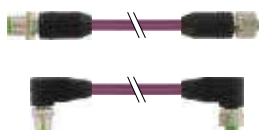

Cables de conexión

M12 macho – M12 hembra (apantallado)

• Recto/90°

Pág. 3.6.3

DeviceNet, CANopen



Con extremos libres

M12 macho/hembra

• Recto/90°

Pág. 3.6.4

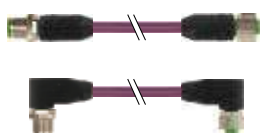

Cables de conexión

M12 macho – M12 hembra

• Recto/90°

Pág. 3.6.6

EtherNet, EtherCAT, PROFINET

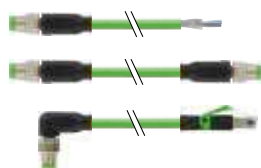

Con extremos libres

M8 macho/hembra (apantallado)

• Recto/90°

Cables de conexión

M8 macho – M8 macho/M8 hembra/RJ45 macho (apantallado)

• Recto/90°

Pág. 3.6.7



Con extremos libres

M8 hembra

• Recto/90°

Cables de conexión

M8 macho – M8 hembra

• Recto/90°

Pág. 3.6.10

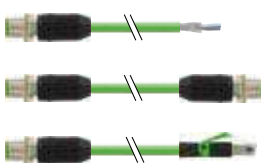

Con extremos libres

M12 macho/hembra (apantallado)

• Recto/90°

Cables de conexión

M12 macho – M12 macho/M12 hembra/RJ45 macho (apantallado)

• Recto/90°

Pág. 3.6.12

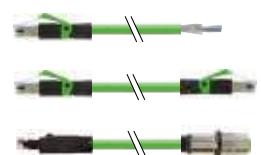

Con extremos libres

RJ45 macho (apantallado)

• Recto/90°

Cables de conexión

RJ45 macho – RJ45 macho/M12 hembra flange plug (apantallado)

• Recto/90°

Pág. 3.6.21

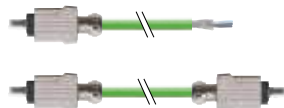

Con extremos libres

RJ45 macho Push Pull Power

• Recto

Cables de conexión

RJ45 macho Push Pull Power – RJ45 macho Push Pull Power

• Recto

Pág. 3.6.26

Cube67



Con extremos libres

M12 hembra

• Recto/90°

Pág. 3.6.28

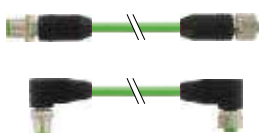

Cables de conexión

M12 macho – M12 hembra (apantallado)

• Recto/90°

Pág. 3.6.29

AS-Interface

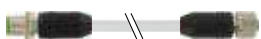

Cables de conexión
para MASI68

M12 macho – M12 hembra

• Recto

Pág. 3.6.30

CONECTORES DE BUS DE CAMPO

PROFIBUS

– con extremos libres M12



* solo para cables con normativa UL/CSA

Macho

recto



Macho

90°



1 Forma		14051	14081
Tipo	2 polos, apantallado Codificado B	2 polos, apantallado Codificado B	2 polos, apantallado Codificado B
Diagrama de circuito			
Distribución de contactos	<p>Male</p>		
2 Tipo de conector		Color de la cubierta	
1x2x0.25 mm ²		violeta	violeta
PUR (UL/CSA), C-tracks		841	841
PUR (UL/CSA), Highspeed C-track		840	840
PUR (UL/CSA), Torsion		843	843
PVC (UL), C-tracks		850	850
M12 resistencia terminal (macho)	7000-14041-0000000		
Conectores panelables M12	7000-44111-0000000		
3 Longitud de cable			
1.5 m	0150		
3.0 m	0300		
5.0 m	0500		
7.5 m	0750		
10.0 m	1000		
Datos técnicos			
Voltaje de funcionamiento	max. 60 V AC/DC		
Protección	IP65, IP66K, IP67 en estado enchufado y atornillado (EN 60529)		
Rango de temperatura	-25...+85 °C, dependiendo del tipo de cable		
Referencia			
Encontrará explicada la composición de su referencia en la pág. 3.1.i	<p>7 0 0 0 - - - - - - - - - -</p>		
	1 Forma	2 Tipo de conector	3 Longitud de cable
Notas			
		Otras versiones bajo demanda. Diferentes longitudes de cable en 0.2m hasta 2 mtrs y a partir de 2 mtrs en 0.5m. Los accesorios para la conexión y generales se encuentran al final del catálogo 3.6.	

CONECTORES DE BUS DE CAMPO

PROFIBUS

– con extremos libres M12



Normativas:
 * solo para cables con normativa UL/CSA

Hembra
recto



Hembra
90°

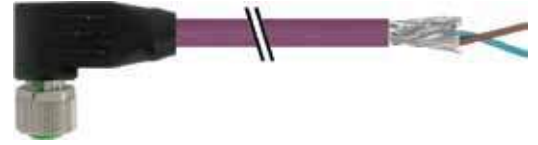

1 Forma		14061	14071
Tipo	2 polos, apantallado Codificado B	2 polos, apantallado Codificado B	2 polos, apantallado Codificado B
Diagrama de circuito			
Distribución de contactos	Female 		
2 Tipo de conector		Color de la cubierta	Color de la cubierta
1x2x0.25 mm ²		violeta	violeta
PUR (UL/CSA), C-tracks		841	841
PUR (UL/CSA), Highspeed C-track		840	840
PUR (UL/CSA), Torsion		843	843
PVC (UL), C-tracks		850	850
M12 resistencia terminal (macho)	7000-14041-0000000		
Conectores panelables M12	7000-44111-0000000		
3 Longitud de cable			
1.5 m	0150		
3.0 m	0300		
5.0 m	0500		
7.5 m	0750		
10.0 m	1000		
Datos técnicos			
Voltaje de funcionamiento	max. 60 V AC/DC		
Protección	IP65, IP66K, IP67 en estado enchufado y atornillado (EN 60529)		
Rango de temperatura	-25...+85 °C, dependiendo del tipo de cable		
Referencia			
Encontrará explicada la composición de su referencia en la pág. 3.1.i	7 0 0 0 - - - - - - - - - -		
	1 Forma	2 Tipo de conector	3 Longitud de cable
Notas			
		Otras versiones bajo demanda. Diferentes longitudes de cable en 0.2m hasta 2 mtrs y a partir de 2 mtrs en 0.5m. Los accesorios para la conexión y generales se encuentran al final del catálogo 3.6.	

Conectores de Bus de Campo

CONECTORES DE BUS DE CAMPO

PROFIBUS

– Cables de conexión M12 - M12



* solo para cables con normativa UL/CSA

Macho
recto

Hembra
recto

Macho
90°

Hembra
90°



1 Forma		44001	44021
Tipo		2 polos, apantallado Codificado B	2 polos, apantallado Codificado B
Diagrama de circuito			
Distribución de contactos			
2 Tipo de conector		Color de la cubierta	
1x2x0.25 mm ²		violeta	violeta
PUR (UL/CSA), C-tracks		841	841
PUR (UL/CSA), Highspeed C-track		840	840
PUR (UL/CSA), Torsion		843	843
PVC (UL), C-tracks		850	850
M12 resistencia terminal (macho)	7000-14041-0000000		
Conectores panelables M12	7000-44111-0000000		
3 Longitud de cable			
1.5 m	0150		
3.0 m	0300		
5.0 m	0500		
7.5 m	0750		
10.0 m	1000		
Datos técnicos			
Voltaje de funcionamiento	max. 60 V AC/DC		
Protección	IP65, IP66K, IP67 en estado enchufado y atornillado (EN 60529)		
Rango de temperatura	-25...+85 °C, dependiendo del tipo de cable		
Referencia			
Encontrará explicada la composición de su referencia en la pág. 3.1.i	<div style="display: flex; justify-content: space-around; align-items: center;"> 7 0 0 0 - - </div>		
	1 Forma	2 Tipo de conector	3 Longitud de cable
Notas			
		Otras versiones bajo demanda. Diferentes longitudes de cable en 0.2m hasta 2 mtrs y a partir de 2 mtrs en 0.5m. Los accesorios para la conexión y generales se encuentran al final del catálogo 3.6.	

CONECTORES DE BUS DE CAMPO

DeviceNet, CANopen

– con extremos libres M12

DeviceNet CANopen

Normativas:  
* solo para cables con normativa UL/CSA

Macho
recto



Macho
90°



1	Forma	13105	13125
----------	--------------	--------------	--------------

Tipo	5 polos	5 polos
------	---------	---------

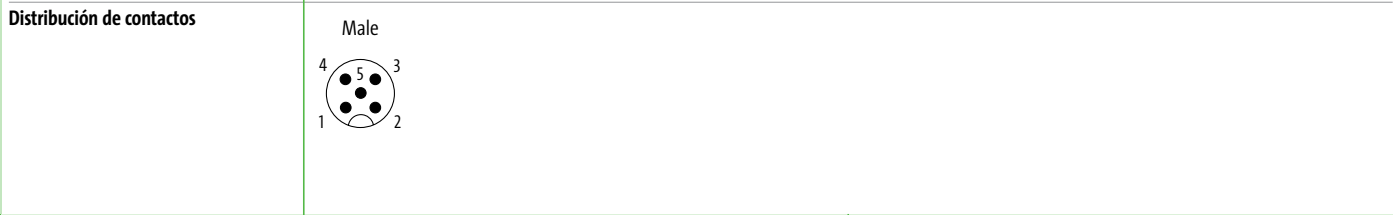
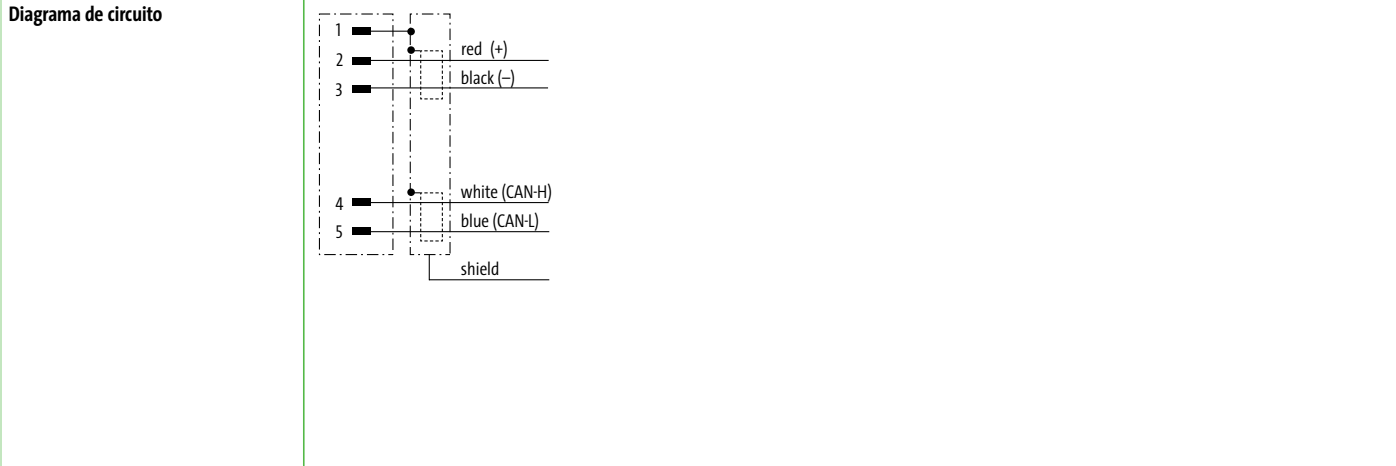

2	Tipo de conector	Color de la cubierta	Color de la cubierta
----------	-------------------------	-----------------------------	-----------------------------

2x0.25 + 2x0.34 mm ²	negro	violeta	negro	violeta
PUR (UL/CSA), C-tracks	838	803	838	803

3	Longitud de cable
----------	--------------------------

1.5 m	0150
3.0 m	0300
5.0 m	0500
7.5 m	0750
10.0 m	1000

Datos técnicos

Voltaje de funcionamiento	max. 60 V AC/DC
Protección	IP65, IP66K, IP67 en estado enchufado y atornillado (EN 60529)
Rango de temperatura	-25...+85 °C, dependiendo del tipo de cable

Referencia

Encontrará explicada la composición de su referencia en la pág. 3.1.i

7 0 0 0 - - - - -

1 Forma **2** Tipo de conector **3** Longitud de cable

Notas

Otras versiones bajo demanda. Diferentes longitudes de cable en 0.2m hasta 2 mtrs y a partir de 2 mtrs en 0.5m. Los accesorios para la conexión y generales se encuentran al final del catálogo 3.6.

CONECTORES DE BUS DE CAMPO

DeviceNet, CANopen

– con extremos libres M12

DeviceNet **CANopen**

Normativas:  

* solo para cables con normativa UL/CSA

Hembra



recto



Hembra

90°

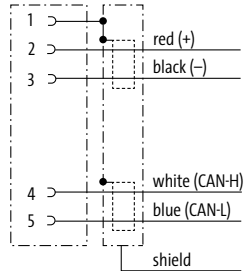

1 Forma	13225	13251								
Tipo	5 polos	5 polos								
Diagrama de circuito										
Distribución de contactos	<p>Female</p> 									
2 Tipo de conector	Color de la cubierta	Color de la cubierta								
2x0.25 + 2x0.34 mm ² PUR (UL/CSA), C-tracks	<table border="1"> <tr> <td>negro</td> <td>violeta</td> </tr> <tr> <td>838</td> <td>803</td> </tr> </table>	negro	violeta	838	803	<table border="1"> <tr> <td>negro</td> <td>violeta</td> </tr> <tr> <td>838</td> <td>803</td> </tr> </table>	negro	violeta	838	803
negro	violeta									
838	803									
negro	violeta									
838	803									
Conectores panelables M12	7000-42111-0000000									
3 Longitud de cable										
1.5 m	0150									
3.0 m	0300									
5.0 m	0500									
7.5 m	0750									
10.0 m	1000									
Datos técnicos										
Voltaje de funcionamiento	max. 60 V AC/DC									
Protección	IP65, IP66K, IP67 en estado enchufado y atornillado (EN 60529)									
Rango de temperatura	-25...+85 °C, dependiendo del tipo de cable									
Referencia										
Encontrará explicada la composición de su referencia en la pág. 3.1.i	<p>7 0 0 0 - - - - - - - - - -</p>									
	1 Forma	2 Tipo de conector								
		3 Longitud de cable								
Notas	<p>Otras versiones bajo demanda. Diferentes longitudes de cable en 0.2m hasta 2 mtrs y a partir de 2 mtrs en 0.5m. Los accesorios para la conexión y generales se encuentran al final del catálogo 3.6.</p>									

Conectores de Bus de Campo

CONECTORES DE BUS DE CAMPO

DeviceNet, CANopen

– Cables de conexión M12 - M12

DeviceNet CANopen

Normativas:  

* solo para cables con normativa UL/CSA

Macho
recto

Hembra
recto

Macho
90°

Hembra
90°



1 Forma

40531

40551

Tipo
Diagrama de circuito

5 polos

5 polos

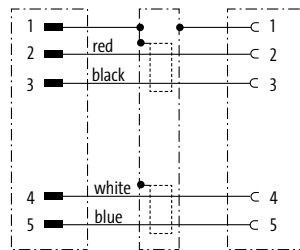

Distribución de contactos

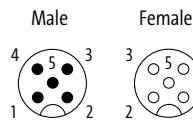

2 Tipo de conector

Color de la cubierta

Color de la cubierta

2x0.25 + 2x0.34 mm²
PUR (UL/CSA), C-tracks

negro	violeta
838	803

negro	violeta
838	803

Conectores panelables M12

7000-42111-0000000

3 Longitud de cable

1.5 m	0150
3.0 m	0300
5.0 m	0500
7.5 m	0750
10.0 m	1000

Datos técnicos

Voltaje de funcionamiento	max. 60 V AC/DC
Protección	IP65, IP66K, IP67 en estado enchufado y atornillado (EN 60529)
Rango de temperatura	-25...+85 °C, dependiendo del tipo de cable

Referencia

Encontrará explicada la composición de su referencia en la pág. 3.1.i

7 0 0 0 - - - - -

1 Forma

2 Tipo de conector

3 Longitud de cable

Notas

Otras versiones bajo demanda. Diferentes longitudes de cable en 0.2m hasta 2 mtrs y a partir de 2 mtrs en 0.5m. Los accesorios para la conexión y generales se encuentran al final del catálogo 3.6.

CONECTORES DE BUS DE CAMPO

Industrial Ethernet

– con extremos libres M8

EtherCAT[®]

Normativas:  

* solo para cables con normativa UL/CSA

Macho



recto

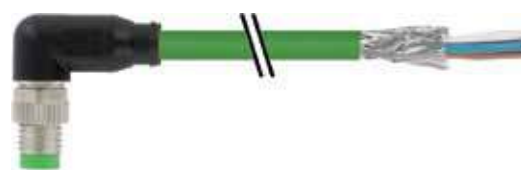

Macho

90°

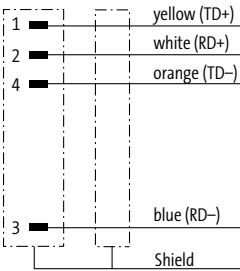

1 Forma	08811	08821
Tipo	4 polos, apantallado	4 polos, apantallado
Diagrama de circuito		
Distribución de contactos	<p>Male</p> 	
2 Tipo de conector	Color de la cubierta	
1x4x0.15 mm ² PUR (UL/CSA), Ctracks	verde 791	verde 791
3 Longitud de cable		
1.5 m	0150	
3.0 m	0300	
5.0 m	0500	
7.5 m	0750	
10.0 m	1000	
Datos técnicos		
Voltaje de funcionamiento	max. 30 V AC/DC	
Protección	IP67 en estado montado y enroscado según (EN 60529)	
Rango de temperatura	-25...+85 °C, dependiendo del tipo de cable	
Referencia		
Encontrará explicada la composición de su referencia en la pág. 3.1.i	<p>7 0 0 0 - - - - - - - - - -</p>	
	1 Forma	2 Tipo de conector
		3 Longitud de cable
Notas		
	Otras versiones bajo demanda. Diferentes longitudes de cable en 0.2m hasta 2 mtrs y a partir de 2 mtrs en 0.5m. Los accesorios para la conexión y generales se encuentran al final del catálogo 3.6.	

CONECTORES DE BUS DE CAMPO

Industrial Ethernet

– Conectores M8-M8

EtherCAT

Normativas:  
* solo para cables con normativa UL/CSA

Macho
recto

Macho
recto

Macho
90°

Macho
90°

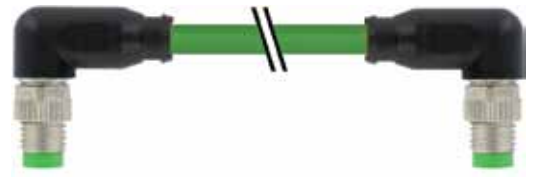

1 Forma

89701

89771

Tipo
Diagrama de circuito

4 polos, apantallado

4 polos, apantallado

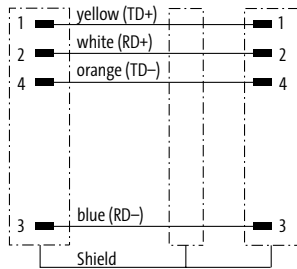

Distribución de contactos

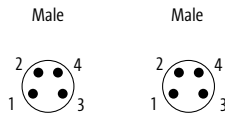

2 Tipo de conector

Color de la cubierta

Color de la cubierta

1x4x0.15 mm²

verde

verde

PUR (UL/CSA), C-tracks

791

791

3 Longitud de cable

1.5 m	0150
3.0 m	0300
5.0 m	0500
7.5 m	0750
10.0 m	1000

Datos técnicos

Voltaje de funcionamiento	max. 50 V AC/60 V DC
Protección	IP67 en estado montado y enroscado según (EN 60529)
Rango de temperatura	-25...+85 °C, dependiendo del tipo de cable

Referencia

Encontrará explicada la composición de su referencia en la pág. 3.1.i

7 0 0 0 - - - - -

1 Forma

2 Tipo de conector

3 Longitud de cable

Notas

Otras versiones bajo demanda. Diferentes longitudes de cable en 0.2m hasta 2 mtrs y a partir de 2 mtrs en 0.5m. Los accesorios para la conexión y generales se encuentran al final del catálogo 3.6.

CONECTORES DE BUS DE CAMPO

Industrial Ethernet

– Conectores M8 - RJ45

EtherCAT

Normativas:  ^{*}
Listed

* solo para cables con normativa UL/CSA

Macho
recto

Macho
recto

Macho
90°

Macho
recto



1 Forma	89721	89781
----------------	--------------	--------------

Tipo	4 polos, apantallado	4 polos, apantallado
-------------	----------------------	----------------------

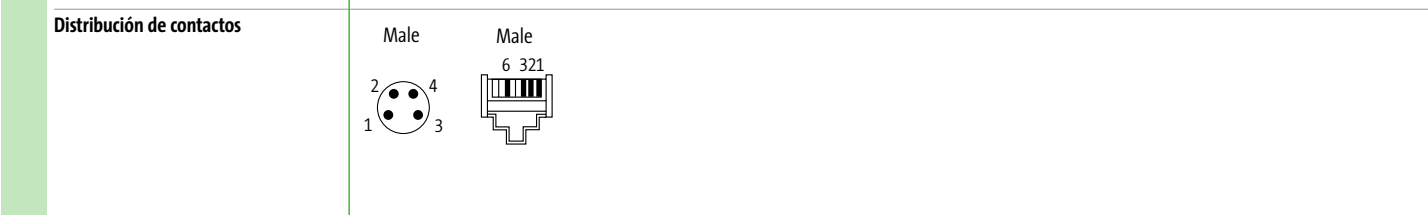
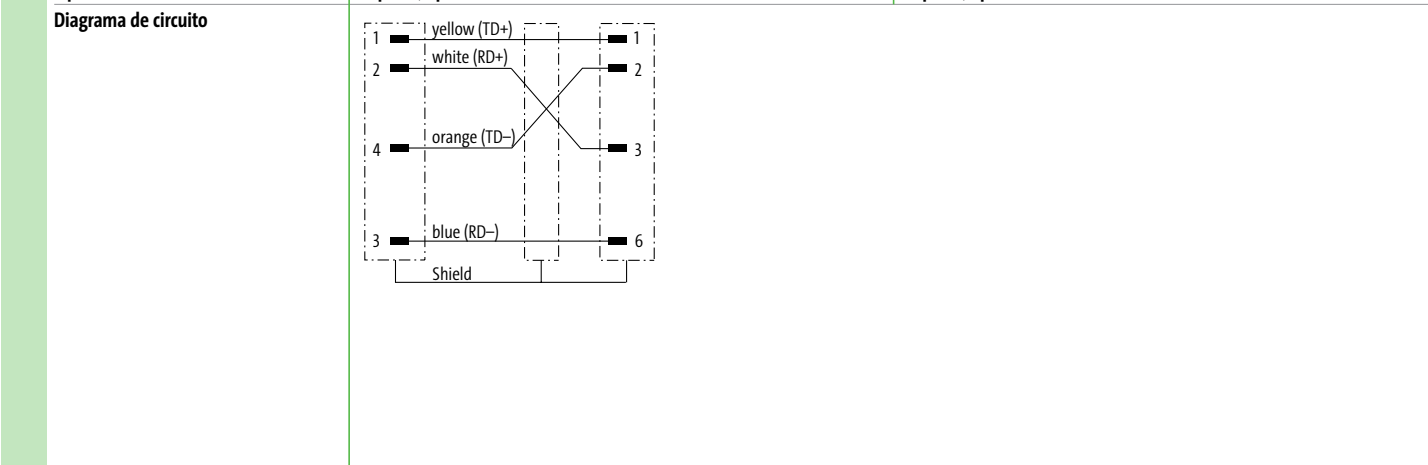

2 Tipo de conector	Color de la cubierta	Color de la cubierta
	1x4x0.15 mm ² PUR (UL/CSA), Ctracks	verde 791

3 Longitud de cable	1.5 m	0150
	3.0 m	0300
	5.0 m	0500
	7.5 m	0750
	10.0 m	1000

Datos técnicos	
Voltaje de funcionamiento	max. 60 V DC
Protección	IP67 (M8) - IP20 (RJ45)
Rango de temperatura	-25...+85 °C, dependiendo del tipo de cable

Referencia

Encontrará explicada la composición de su referencia en la pág. 3.1.i

7 0 0 0 - - - - -

1 Forma	2 Tipo de conector	3 Longitud de cable
----------------	---------------------------	----------------------------

Notas

Otras versiones bajo demanda. Diferentes longitudes de cable en 0.2m hasta 2 mtrs y a partir de 2 mtrs en 0.5m. Los accesorios para la conexión y generales se encuentran al final del catálogo 3.6.

CONECTORES DE BUS DE CAMPO

Industrial Ethernet

– con extremos libres M8

– EtherCAT Power

EtherCAT

Normativas: 

* solo para cables con normativa UL/CSA

Hembra

recto



Hembra

90°



1	Forma	08871	08881
----------	--------------	--------------	--------------

Tipo	4 polos	4 polos
------	---------	---------

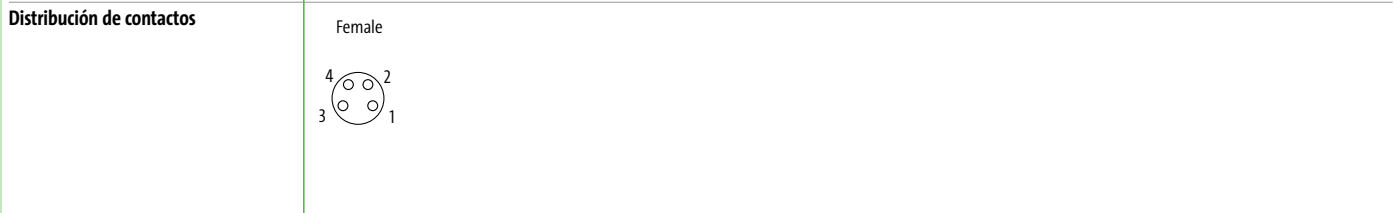
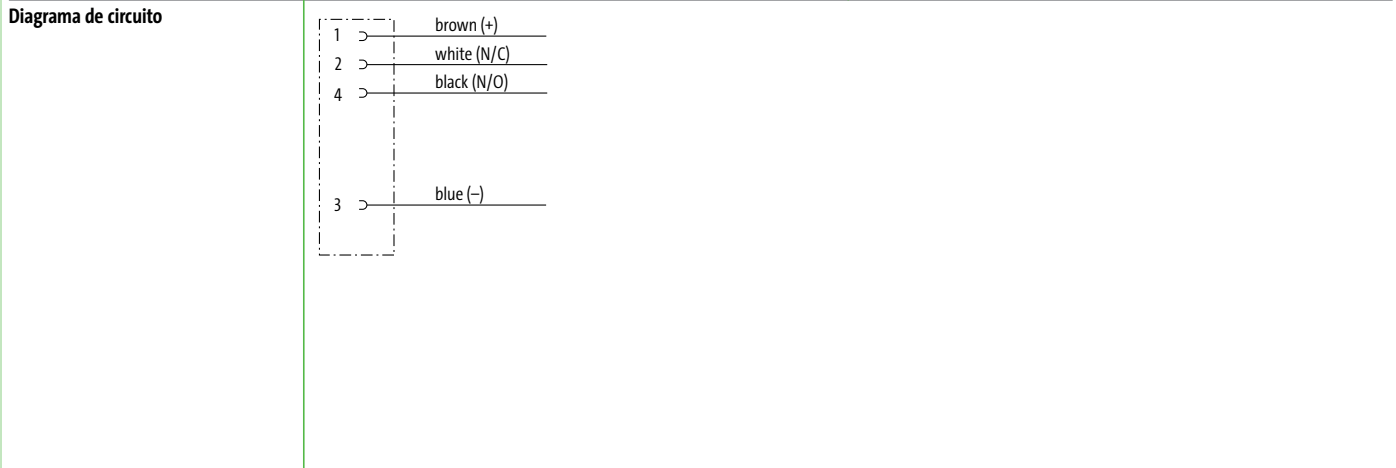

2	Tipo de conector	Color de la cubierta	Color de la cubierta
----------	-------------------------	-----------------------------	-----------------------------

Sección de cable 0.34 mm ² PUR (UL/CSA), robots/C-tracks	negro 634	negro 634
--	--------------	--------------

3	Longitud de cable
----------	--------------------------

1.5 m	0150
3.0 m	0300
5.0 m	0500
7.5 m	0750
10.0 m	1000

Datos técnicos

Voltaje de funcionamiento	max. 50 V AC/60 V DC
Protección	IP65 y IP67 en estado enchufado y atornillado (EN 60529)
Rango de temperatura	-25...+85 °C, dependiendo del tipo de cable

Referencia

Encontrará explicada la composición de su referencia en la pág. 3.1.i	<u>7</u> <u>0</u> <u>0</u> <u>0</u> - - - - - - - - - -
	<u>7</u> <u>0</u> <u>0</u> <u>5</u> M8 Lite (tornillo hexagonal de plástico) bajo pedido

1 Forma	2 Tipo de conector	3 Longitud de cable
----------------	---------------------------	----------------------------

Notas

Otras versiones bajo demanda. Diferentes longitudes de cable en 0.2m hasta 2 mtrs y a partir de 2 mtrs en 0.5m. Los accesorios para la conexión y generales se encuentran al final del catálogo 3.6.

CONECTORES DE BUS DE CAMPO

Industrial Ethernet

– Conectores M8-M8

– EtherCAT Power

EtherCAT 

Normativas: 

* solo para cables con normativa UL/CSA

Macho

recto

Hembra

recto

Macho

90°

Hembra

90°



1 Forma	89401	89431
----------------	--------------	--------------

Tipo	4 polos	4 polos
------	---------	---------

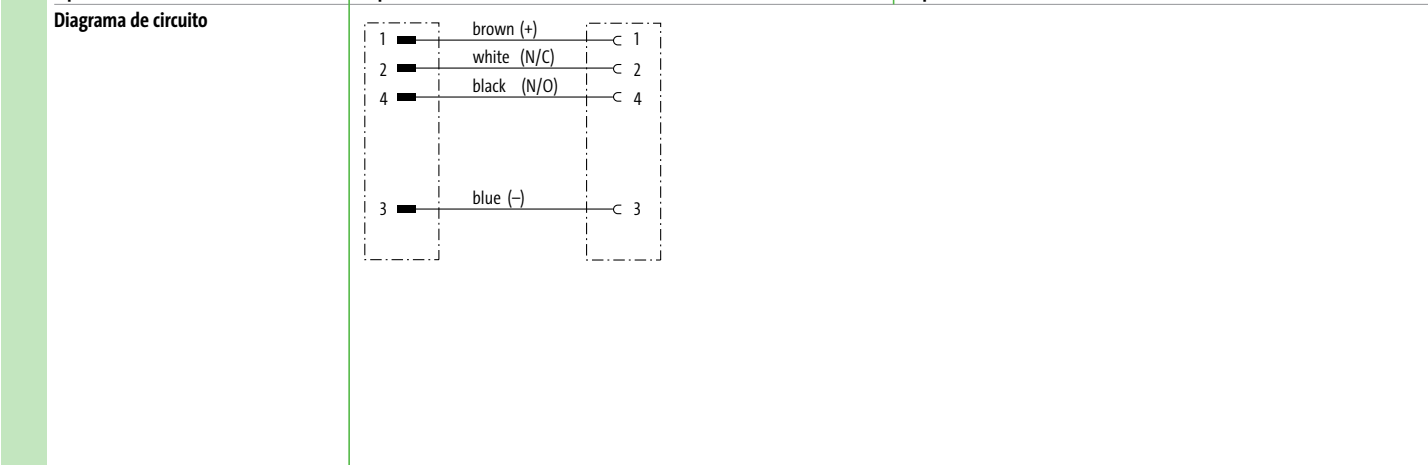

2 Tipo de conector	Color de la cubierta	Color de la cubierta
---------------------------	-----------------------------	-----------------------------

Sección de cable 0.34 mm ² PUR (UL/CSA), robots/Ctracks	negro 634	negro 634
---	--------------	--------------

3 Longitud de cable	
----------------------------	--

1.5 m	0150
3.0 m	0300
5.0 m	0500
7.5 m	0750
10.0 m	1000

Datos técnicos	
-----------------------	--

Voltaje de funcionamiento	max. 50 V AC/60 V DC
Protección	IP65 y IP67 en estado enchufado y atornillado (EN 60529)
Rango de temperatura	-25...+85 °C, dependiendo del tipo de cable

Referencia	
-------------------	--

Encontrará explicada la composición de su referencia en la pág. 3.1.i

7 0 0 0 - - - - - - - - - -

7 0 0 5 M8 Lite (tornillo hexagonal de plástico) bajo pedido

1 Forma **2 Tipo de conector** **3 Longitud de cable**

Notas	
--------------	--

Otras versiones bajo demanda. Diferentes longitudes de cable en 0.2m hasta 2 mtrs y a partir de 2 mtrs en 0.5m. Los accesorios para la conexión y generales se encuentran al final del catálogo 3.6.

Conectores de Bus de Campo

CONECTORES DE BUS DE CAMPO

Industrial Ethernet

– con extremos libres M12

EtherNet/IP EtherCAT

PROFI
NET

Normativas:  

* solo para cables con normativa UL/CSA

Macho

recto



Macho

90°

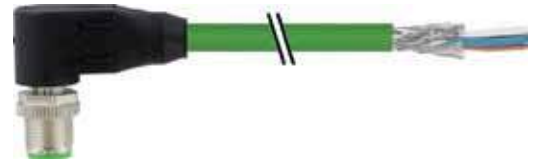

1 Forma

14541

14561

Tipo
4 polos, apantallado
Codificado D

4 polos, apantallado
Codificado D

Diagrama de circuito

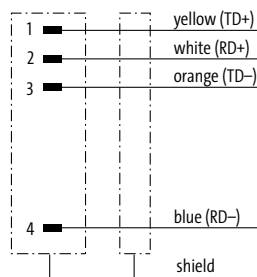

Distribución de contactos

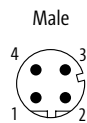

2 Tipo de conector

Color de la cubierta

Color de la cubierta

	verde	negro	rojo	verde	negro	rojo
1x4x0.34 mm ² PVC (UL/CSA), C-tracks	800			800		
PUR (UL/CSA), Torsion	793			793		
2x2x0.34 mm ² PUR (UL/CSA)	794			794		
PUR (UL/CSA), robots/C-tracks	796	851	792	796	851	792
PUR (UL/CSA), C-tracks, 600 V	659			659		

3 Longitud de cable

1.5 m	0150
3.0 m	0300
5.0 m	0500
7.5 m	0750
10.0 m	1000

Datos técnicos

Voltaje de funcionamiento	max. 60 V DC
Protección	IP65, IP66K, IP67 en estado enchufado y atornillado (EN 60529)
Rango de temperatura	-25...+85 °C, dependiendo del tipo de cable

Referencia

Encontrará explicada la composición de su referencia en la pág. 3.1.i

7 0 0 0 - - - - -

1 Forma **2** Tipo de conector **3** Longitud de cable

Notas

Otras versiones bajo demanda. Diferentes longitudes de cable en 0.2m hasta 2 mtrs y a partir de 2 mtrs en 0.5m. Los accesorios para la conexión y generales se encuentran al final del catálogo 3.6.

CONECTORES DE BUS DE CAMPO

Industrial Ethernet

– con extremos libres M12

– Cable híbrido

Macho

recto



Hembra

recto



Normativas:  ^{*}

* solo para cables con normativa UL/CSA

1 Forma		15501	15551
Tipo	8 polos, apantallado	8 polos, apantallado	8 polos, apantallado
Diagrama de circuito	Codificado Y	Codificado Y	Codificado Y
Distribución de contactos	Male	Female	
2 Tipo de conector	Color de la cubierta	Color de la cubierta	
4x0.5 + 1x4x0.14 mm ²	negro	verde	
PUR (UL/CSA), robots/Ctracks	805	831	
3 Longitud de cable			
1.5 m	0150		
3.0 m	0300		
5.0 m	0500		
7.5 m	0750		
10.0 m	1000		
Datos técnicos			
Voltaje de funcionamiento	max. 50 V AC/DC		
Protección	IP65 y IP67 en estado enchufado y atornillado (EN 60529)		
Rango de temperatura	-25...+85 °C, dependiendo del tipo de cable		
Referencia			
Encontrará explicada la composición de su referencia en la pág. 3.1.i	7 0 0 0 - - - - -		
	1 Forma	2 Tipo de conector	3 Longitud de cable
Notas	Otras versiones bajo demanda. Diferentes longitudes de cable en 0.2m hasta 2 mtrs y a partir de 2 mtrs en 0.5m. Los accesorios para la conexión y generales se encuentran al final del catálogo 3.6.		

CONECTORES DE BUS DE CAMPO

Industrial Ethernet

– con extremos libres M12

– Cable híbrido

Normativas: 

* solo para cables con normativa UL/CSA

Macho

90°

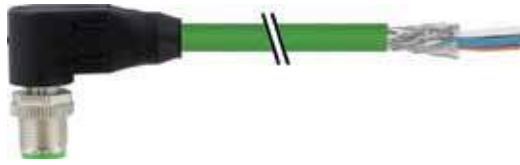

Hembra

90°

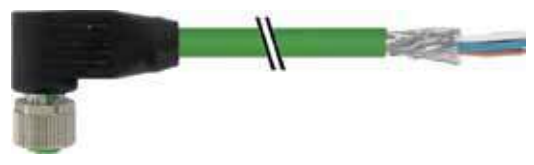

1 Forma

15521

15571

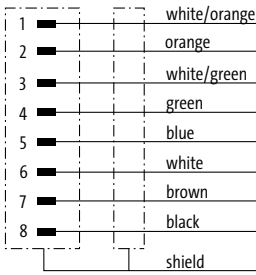
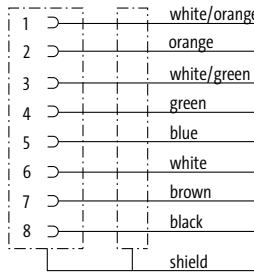
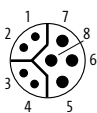
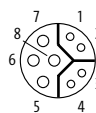
Tipo	8 polos, apantallado Codificado Y	8 polos, apantallado Codificado Y
Diagrama de circuito		
Distribución de contactos	<p>Male</p> 	<p>Female</p> 

2 Tipo de conector

Color de la cubierta

Color de la cubierta

4x0.5 + 1x4x0.14 mm ² PUR (UL/CSA), robots/Ctracks	<table border="1"> <tr> <td>negro</td> <td>verde</td> </tr> <tr> <td>805</td> <td>831</td> </tr> </table>	negro	verde	805	831	<table border="1"> <tr> <td>negro</td> <td>verde</td> </tr> <tr> <td>805</td> <td>831</td> </tr> </table>	negro	verde	805	831
negro	verde									
805	831									
negro	verde									
805	831									

3 Longitud de cable

1.5 m	0150
3.0 m	0300
5.0 m	0500
7.5 m	0750
10.0 m	1000

Datos técnicos

Voltaje de funcionamiento	max. 50 V AC/DC
Protección	IP65 y IP67 en estado enchufado y atornillado (EN 60529)
Rango de temperatura	-25...+85 °C, dependiendo del tipo de cable

Referencia

Encontrará explicada la composición de su referencia en la pág. 3.1.i

7 0 0 0 - - - - -

1 Forma **2** Tipo de conector **3** Longitud de cable

Notas

Otras versiones bajo demanda. Diferentes longitudes de cable en 0.2m hasta 2 mtrs y a partir de 2 mtrs en 0.5m. Los accesorios para la conexión y generales se encuentran al final del catálogo 3.6.

CONECTORES DE BUS DE CAMPO

Industrial Ethernet

- con extremos libres M12
- Gigabit Ethernet CAT6A

Macho

recto



Macho

90°

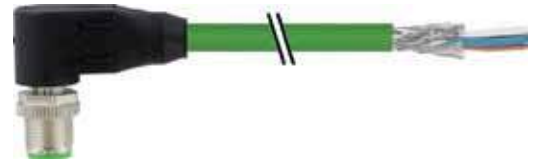

* solo para cables con normativa UL/CSA

1 Forma	210 01	21021	
	Normativas	cULus *	
	Tipo	8 polos, apantallado Codificado X	8 polos, apantallado Codificado X
	Diagrama de circuito		
Distribución de contactos	Male 		
2 Tipo de conector	Color de la cubierta	Color de la cubierta	
	4x2x0.14 mm ² PUR (UL/CSA)	verde 790	verde 790
3 Longitud de cable	1.5 m	0150	
	3.0 m	0300	
	5.0 m	0500	
	7.5 m	0750	
	10.0 m	1000	
Datos técnicos			
Voltaje de funcionamiento	max. 50 V AC/60 V DC		
Protección	IP65 y IP67 en estado enchufado y atornillado (EN 60529)		
Rango de temperatura	-25...+85 °C, dependiendo del tipo de cable		
Referencia			
Encontrará explicada la composición de su referencia en la pág. 3.1.i	7 0 0 0 - - - - -		
	1 Forma	2 Tipo de conector	3 Longitud de cable
Notas	Otras versiones bajo demanda. Diferentes longitudes de cable en 0.2m hasta 2 mtrs y a partir de 2 mtrs en 0.5m. Los accesorios para la conexión y generales se encuentran al final del catálogo 3.6.		

CONECTORES DE BUS DE CAMPO

Industrial Ethernet

– Cables de conexión M12 - M12

EtherNet/IP EtherCAT

PROFI
NET

Normativas:  

* solo para cables con normativa UL/CSA

Macho
recto

Macho
recto

Macho
90°

Macho
90°

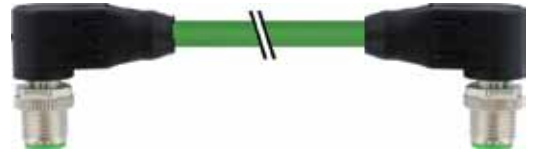

1 Forma

4 4 5 1 1

4 4 5 6 1

Tipo
4 polos, apantallado
Codificado D

4 polos, apantallado
Codificado D

Diagrama de circuito

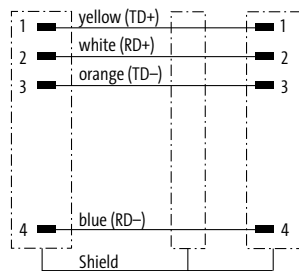

Distribución de contactos

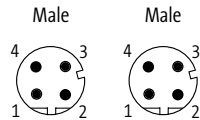

2 Tipo de conector

Color de la cubierta

Color de la cubierta

	verde	negro	rojo	verde	negro	rojo
1x4x0.34 mm ²	800			800		
PVC (UL/CSA), C-tracks	793			793		
PUR (UL/CSA), Torsion						
2x2x0.34 mm ²						
PUR (UL/CSA)	794			794		
PUR (UL/CSA), robots/C-tracks	796	851	792	796	851	792
PUR (UL/CSA), C-tracks, 600 V	659			659		

3 Longitud de cable

1.5 m	0150
3.0 m	0300
5.0 m	0500
7.5 m	0750
10.0 m	1000

Datos técnicos

Voltaje de funcionamiento	max. 60 V DC
Protección	IP65, IP66K, IP67 en estado enchufado y atornillado (EN 60529)
Rango de temperatura	-25...+85 °C, dependiendo del tipo de cable

Referencia

Encontrará explicada la composición de su referencia en la pág. 3.1.i

7 0 0 0 - - - - -

1 Forma **2** Tipo de conector **3** Longitud de cable

Notas

Otras versiones bajo demanda. Diferentes longitudes de cable en 0.2m hasta 2 mtrs y a partir de 2 mtrs en 0.5m. Los accesorios para la conexión y generales se encuentran al final del catálogo 3.6.

CONECTORES DE BUS DE CAMPO

Industrial Ethernet

– Cables de conexión M12 - RJ45

EtherNet/IP EtherCAT

PROFINET

Normativas: ^{*}
Listed

* solo para cables con normativa UL/CSA

Macho
recto

Macho
recto

Macho
recto

Macho
45° inferior



1 Forma	4 4 7 1 1	4 4 7 3 1
Tipo	4 polos, apantallado Codificado D	4 polos, apantallado Codificado D

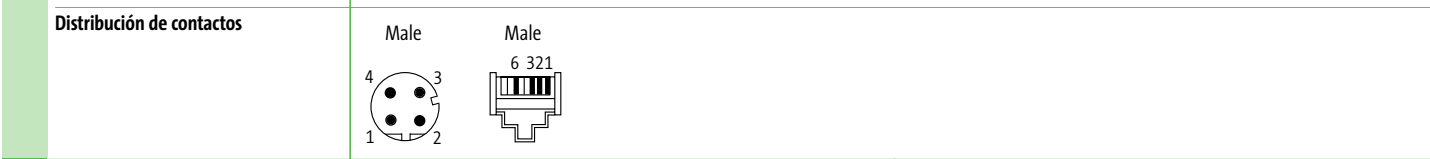
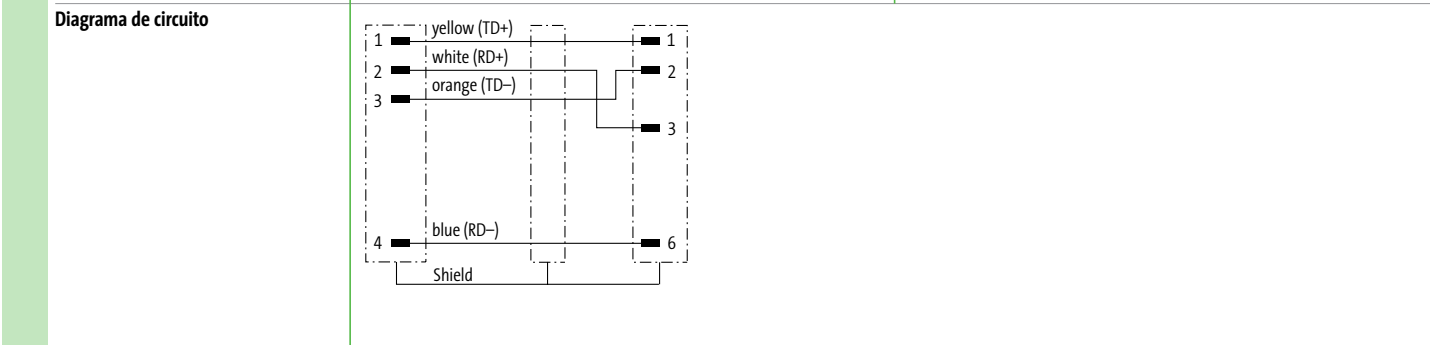

2 Tipo de conector	Color de la cubierta			Color de la cubierta		
	verde	negro	rojo	verde	negro	rojo
1x4x0.34 mm ²	800			800		
PVC (UL/CSA), C-tracks	800			800		
PUR (UL/CSA), Torsion	793			793		
2x2x0.34 mm ²						
PUR (UL/CSA)	794			794		
PUR (UL/CSA), robots/C-tracks	796	851	792	796	851	792
PUR (UL/CSA), C-tracks, 600 V	659			659		

3 Longitud de cable	
1.5 m	0150
3.0 m	0300
5.0 m	0500
7.5 m	0750
10.0 m	1000

Datos técnicos	
Voltaje de funcionamiento	max. 60 V DC
Protección	IP67 (M12) - IP20 (RJ45)
Rango de temperatura	-25...+85 °C, dependiendo del tipo de cable

Referencia	
Encontrará explicada la composición de su referencia en la pág. 3.1.i	7 0 0 0 - - - - -

1 Forma	2 Tipo de conector	3 Longitud de cable
----------------	---------------------------	----------------------------

Notas	
	Otras versiones bajo demanda. Diferentes longitudes de cable en 0.2m hasta 2 mtrs y a partir de 2 mtrs en 0.5m. Los accesorios para la conexión y generales se encuentran al final del catálogo 3.6.

CONECTORES DE BUS DE CAMPO

Industrial Ethernet

– Cables de conexión M12 - M12

– Cable híbrido

Normativas: 

* solo para cables con normativa UL/CSA

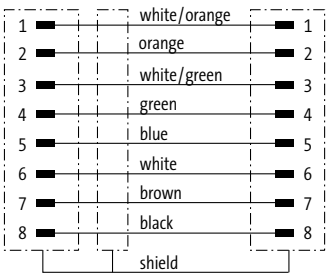
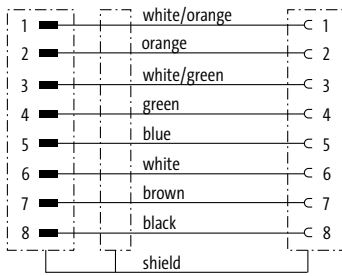
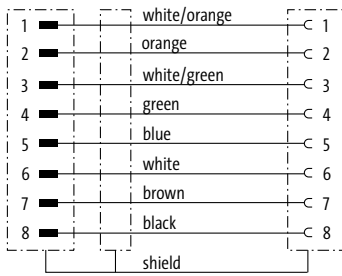
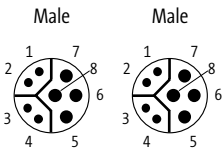
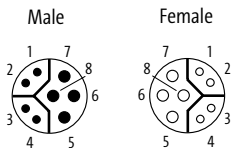

1 Forma	47001	47021	47051										
Tipo	8 polos, apantallado Codificado Y	8 polos, apantallado Codificado Y	8 polos, apantallado Codificado Y										
Diagrama de circuito													
Distribución de contactos													
2 Tipo de conector	Color de la cubierta	Color de la cubierta	Color de la cubierta										
4x0.5 + 1x4x0.14 mm ² PUR (UL/CSA), robots/C/tracks	<table border="1"> <tr> <td>negro</td> <td>verde</td> </tr> <tr> <td>805</td> <td>831</td> </tr> </table>	negro	verde	805	831	<table border="1"> <tr> <td>negro</td> <td>verde</td> </tr> <tr> <td>805</td> <td>831</td> </tr> </table>	negro	verde	805	831	<table border="1"> <tr> <td>verde</td> </tr> <tr> <td>831</td> </tr> </table>	verde	831
negro	verde												
805	831												
negro	verde												
805	831												
verde													
831													
3 Longitud de cable	<table border="1"> <tr> <td>1.5 m</td> <td>0150</td> </tr> <tr> <td>3.0 m</td> <td>0300</td> </tr> <tr> <td>5.0 m</td> <td>0500</td> </tr> <tr> <td>7.5 m</td> <td>0750</td> </tr> <tr> <td>10.0 m</td> <td>1000</td> </tr> </table>			1.5 m	0150	3.0 m	0300	5.0 m	0500	7.5 m	0750	10.0 m	1000
1.5 m	0150												
3.0 m	0300												
5.0 m	0500												
7.5 m	0750												
10.0 m	1000												
Datos técnicos	<table border="1"> <tr> <td>Voltaje de funcionamiento</td> <td>max. 50 V AC/DC</td> </tr> <tr> <td>Protección</td> <td>IP65 y IP67 en estado enchufado y atornillado (EN 60529)</td> </tr> <tr> <td>Rango de temperatura</td> <td>-25...+85 °C, dependiendo del tipo de cable</td> </tr> </table>			Voltaje de funcionamiento	max. 50 V AC/DC	Protección	IP65 y IP67 en estado enchufado y atornillado (EN 60529)	Rango de temperatura	-25...+85 °C, dependiendo del tipo de cable				
Voltaje de funcionamiento	max. 50 V AC/DC												
Protección	IP65 y IP67 en estado enchufado y atornillado (EN 60529)												
Rango de temperatura	-25...+85 °C, dependiendo del tipo de cable												
Referencia	<p>Encontrará explicada la composición de su referencia en la pág. 3.1.i</p> <p>7 0 0 0 - - - - -</p>												
	1 Forma	2 Tipo de conector	3 Longitud de cable										
Notas	<p>Otras versiones bajo demanda. Diferentes longitudes de cable en 0.2m hasta 2 mtrs y a partir de 2 mtrs en 0.5m. Los accesorios para la conexión y generales se encuentran al final del catálogo 3.6.</p>												

CONECTORES DE BUS DE CAMPO

Industrial Ethernet

- Cables de conexión M12 - M12
- Gigabit Ethernet CAT6A

Macho
recto

Macho
recto

Macho
90°

Macho
90°



* solo para cables con normativa UL/CSA

1 Forma	51001	51021	
	Normativas	cULus *	
	Tipo	8 polos, apantallado Codificado X	8 polos, apantallado Codificado X
	Diagrama de circuito		
Distribución de contactos			
2 Tipo de conector	Color de la cubierta	Color de la cubierta	
	4x2x0.14 mm ² PUR (UL/CSA)	verde 790	verde 790
3 Longitud de cable	1.5 m	0150	
	3.0 m	0300	
	5.0 m	0500	
	7.5 m	0750	
	10.0 m	1000	
Datos técnicos			
Voltaje de funcionamiento	max. 50 V AC/60 V DC		
Protección	IP65 y IP67 en estado enchufado y atornillado (EN 60529)		
Rango de temperatura	-25...+85 °C, dependiendo del tipo de cable		
Referencia			
Encontrará explicada la composición de su referencia en la pág. 3.1.i	7 0 0 0 - - - - -		
	1 Forma	2 Tipo de conector	3 Longitud de cable
Notas	Otras versiones bajo demanda. Diferentes longitudes de cable en 0.2m hasta 2 mtrs y a partir de 2 mtrs en 0.5m. Los accesorios para la conexión y generales se encuentran al final del catálogo 3.6.		

CONECTORES DE BUS DE CAMPO

Industrial Ethernet

- Cables de conexión M12 - RJ45
- Gigabit Ethernet CAT6A

Macho
recto

Macho
recto

Macho
recto

Brida hembra
recto



1 Forma

51101

51551

Tipo

8 polos, apantallado
Codificado X

8 polos, apantallado
Codificado X

Diagrama de circuito

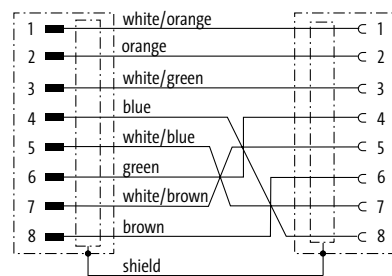
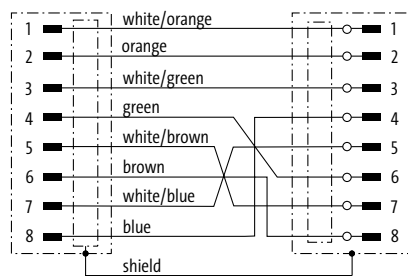

Distribución de contactos

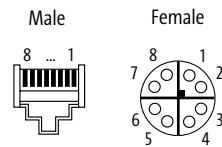
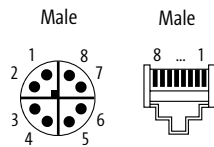

2 Tipo de conector

Color de la cubierta

Color de la cubierta

4x2x0.14 mm²
PUR (UL/CSA)

verde
790

verde
790

3 Longitud de cable

1.5 m	0150
3.0 m	0300
5.0 m	0500
7.5 m	0750
10.0 m	1000

Datos técnicos

Voltaje de funcionamiento	max. 60 V DC
Protección	IP67 (M12) - IP20 (RJ45)
Rango de temperatura	-25...+85 °C, dependiendo del tipo de cable

Referencia

Encontrará explicada la composición de su referencia en la pág. 3.1.i

7 0 0 0 - - - - -

1 Forma

2 Tipo de conector

3 Longitud de cable

Notas

Otras versiones bajo demanda. Diferentes longitudes de cable en 0.2m hasta 2 mtrs y a partir de 2 mtrs en 0.5m. Los accesorios para la conexión y generales se encuentran al final del catálogo 3.6.

CONECTORES DE BUS DE CAMPO

Industrial Ethernet

– con extremos libres RJ45

EtherNet/IP EtherCAT

PROFINET

Normativas:  ^{us}
Listed

* solo para cables con normativa UL/CSA

Macho

recto



Macho

45° superior



Macho

45° inferior



1 Forma	74101	74121	74141								
Tipo	4 polos, apantallado	4 polos, apantallado	4 polos, apantallado								
Diagrama de circuito											
Distribución de contactos											
2 Tipo de conector	Color de la cubierta										
1x4x0.34 mm²	verde	negro	rojo	verde	negro	rojo	verde	negro	rojo		
PVC (UL/CSA), C-tracks	800			800			800				
PUR (UL/CSA), Torsion	793			793			793				
2x2x0.34 mm²											
PUR (UL/CSA)	794			794			794				
PUR (UL/CSA), robots/C-tracks	796	851	792	796	851	792	796	851	792		
PUR (UL/CSA), C-tracks, 600 V	659			659			659				
3 Longitud de cable											
1.5 m	0150										
3.0 m	0300										
5.0 m	0500										
7.5 m	0750										
10.0 m	1000										
Datos técnicos											
Voltaje de funcionamiento	max. 60 V DC										
Protección	IP20 en estado montado y enroscado según (EN 60529)										
Rango de temperatura	-25...+85 °C, dependiendo del tipo de cable										
Referencia											
Encontrará explicada la composición de su referencia en la pág. 3.1.i	<div style="text-align: center; font-size: 2em; font-weight: bold;">7 0 0 0</div> <div style="text-align: center; font-size: 1.5em;">- - - - -</div>										
	1	Forma			2	Tipo de conector			3	Longitud de cable	
Notas											
	Otras versiones bajo demanda. Diferentes longitudes de cable en 0.2m hasta 2 mtrs y a partir de 2 mtrs en 0.5m. Los accesorios para la conexión y generales se encuentran al final del catálogo 3.6.										

CONECTORES DE BUS DE CAMPO

Industrial Ethernet

– con extremos libres RJ45

EtherNet/IP EtherCAT

PROFI
NET

Normativas:  ^{*}
Listed

* solo para cables con normativa UL/CSA

Macho

45° izquierda



Macho

45° derecha



1 Forma

74161

74181

Tipo

4 polos, apantallado

4 polos, apantallado

Diagrama de circuito

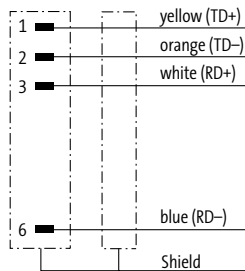

Distribución de contactos

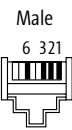

2 Tipo de conector

Color de la cubierta

Color de la cubierta

	verde	negro	rojo	verde	negro	rojo
1x4x0.34 mm ²	800			800		
PVC (UL/CSA), C-tracks						
PUR (UL/CSA), Torsion	793			793		
2x2x0.34 mm ²						
PUR (UL/CSA)	794			794		
PUR (UL/CSA), robots/C-tracks	796	851	792	796	851	792
PUR (UL/CSA), C-tracks, 600 V	659			659		

3 Longitud de cable

1.5 m	0150
3.0 m	0300
5.0 m	0500
7.5 m	0750
10.0 m	1000

Datos técnicos

Voltaje de funcionamiento	max. 60 V DC
Protección	IP20 en estado montado y enroscado según (EN 60529)
Rango de temperatura	-25...+85 °C, dependiendo del tipo de cable

Referencia

Encontrará explicada la composición de su referencia en la pág. 3.1.i

7 0 0 0 - - - - -

1 Forma

2 Tipo de conector

3 Longitud de cable

Notas

Otras versiones bajo demanda. Diferentes longitudes de cable en 0.2m hasta 2 mtrs y a partir de 2 mtrs en 0.5m. Los accesorios para la conexión y generales se encuentran al final del catálogo 3.6.

CONECTORES DE BUS DE CAMPO

Industrial Ethernet

– Cables de conexión RJ45 - RJ45

EtherNet/IP EtherCAT



Normativas: ^{*}

* solo para cables con normativa UL/CSA

Macho
recto

Macho
recto

Macho
45° inferior

Macho
45° derecha



1 Forma

743 01

745 21

Tipo

4 polos, apantallado

4 polos, apantallado

Diagrama de circuito

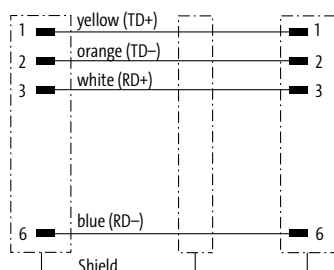

Distribución de contactos

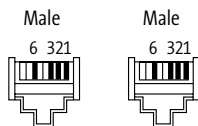

2 Tipo de conector

Color de la cubierta

Color de la cubierta

1×4×0.34 mm²

verde

negro

rojo

verde

negro

rojo

PVC (UL/CSA), C-tracks

800

PUR (UL/CSA), Torsion

793

2×2×0.34 mm²

PUR (UL/CSA)

794

PUR (UL/CSA), robots/C-tracks

796

851

792

796

851

792

PUR (UL/CSA), C-tracks, 600 V

659

659

3 Longitud de cable

1.5 m

0150

3.0 m

0300

5.0 m

0500

7.5 m

0750

10.0 m

1000

Datos técnicos

Voltaje de funcionamiento

max. 60 V DC

Protección

IP20 en estado montado y enroscado según (EN 60529)

Rango de temperatura

-25...+85 °C, dependiendo del tipo de cable

Referencia

Encontrará explicada la composición de su referencia en la pág. 3.1.i

7 0 0 0 - - - - -

1 Forma

2 Tipo de conector

3 Longitud de cable

Notas

Otras versiones bajo demanda. Diferentes longitudes de cable en 0.2m hasta 2 mtrs y a partir de 2 mtrs en 0.5m. Los accesorios para la conexión y generales se encuentran al final del catálogo 3.6.

CONECTORES DE BUS DE CAMPO

Industrial Ethernet

- Cables de conexión RJ45 - RJ45
- Gigabit Ethernet CAT6A

Macho
recto

Macho
recto



1 Forma

74311

Tipo **8 polos, apantallado**

Diagrama de circuito

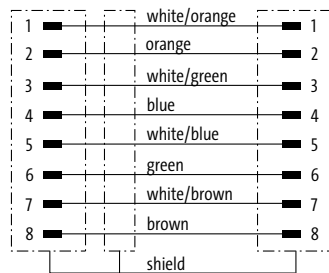

Distribución de contactos

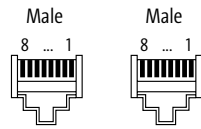

2 Tipo de conector

Color de la cubierta

4x2x0.14 mm²
PUR (UL/CSA)

verde
790

3 Longitud de cable

1.5 m	0150
3.0 m	0300
5.0 m	0500
7.5 m	0750
10.0 m	1000

Datos técnicos

Voltaje de funcionamiento	max. 60 V DC
Protección	IP20 en estado montado y enroscado según (EN 60529)
Rango de temperatura	-25...+85 °C, dependiendo del tipo de cable

Referencia

Encontrará explicada la composición de su referencia en la pág. 3.1.i

7 0 0 0 - 7 4 3 1 1 - - - -

1 Forma **2** Tipo de conector **3** Longitud de cable

Notas

Otras versiones bajo demanda. Diferentes longitudes de cable en 0.2m hasta 2 mtrs y a partir de 2 mtrs en 0.5m. Los accesorios para la conexión y generales se encuentran al final del catálogo 3.6.

CONECTORES DE BUS DE CAMPO

Cabinetline

– Cables de conexión RJ45 - RJ45

Macho
recto

Macho
recto

Macho
recto

Macho
recto



1 Forma	74701	74711
Tipo	4 polos, apantallado	8 polos, apantallado
Diagrama de circuito		
Distribución de contactos		
2 Tipo de conector	Color de la cubierta	Color de la cubierta
4x2x0.14 mm ² FRNC	gris	verde negro rojo
2x2x0.14 mm ² FRNC, Ctracks	777	478 380 578
3 Longitud de cable		
1.5 m	0150	
3.0 m	0300	
5.0 m	0500	
7.5 m	0750	
10.0 m	1000	
Datos técnicos		
Voltaje de funcionamiento	max. 60 V DC	
Protección	IP20 en estado montado y enroscado según (EN 60529)	
Rango de temperatura	-25...+85 °C, dependiendo del tipo de cable	
Referencia		
Encontrará explicada la composición de su referencia en la pág. 3.1.i	7 0 0 0 - - - - -	- - - - -
	1 Forma	2 Tipo de conector 3 Longitud de cable
Notas	Otras versiones bajo demanda. Diferentes longitudes de cable en 0.2m hasta 2 mtrs y a partir de 2 mtrs en 0.5m. Los accesorios para la conexión y generales se encuentran al final del catálogo 3.6.	

CONECTORES DE BUS DE CAMPO

Ethernet CAT5e

– Push Pull RJ45

– AIDA conform



Normativas: ^{*}
Listed

* solo para cables con normativa UL/CSA

Macho
recto



Macho
recto

Macho
recto



1 Forma

74601

74641

Tipo
Diagrama de circuito

4 polos, apantallado

4 polos, apantallado

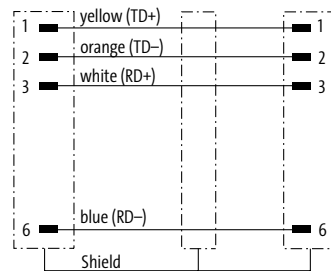
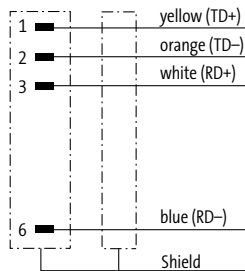

Distribución de contactos

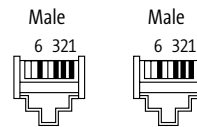
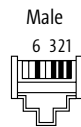

2 Tipo de conector

Color de la cubierta

Color de la cubierta

2x2x0.34 mm²
PUR (UL/CSA)
PUR (UL/CSA), robots/Ctracks

verde
794
796

verde
794
796

3 Longitud de cable

1.5 m	0150
3.0 m	0300
5.0 m	0500
7.5 m	0750
10.0 m	1000

Datos técnicos

Voltaje de funcionamiento	max. 60 V DC
Protección	IP65 y IP67 en estado enchufado y atornillado (EN 60529)
Rango de temperatura	-25...+85 °C, dependiendo del tipo de cable

Referencia

Encontrará explicada la composición de su referencia en la pág. 3.1.i

7 0 0 0 - - - - -

1 Forma

2 Tipo de conector

3 Longitud de cable

Notas

Otras versiones bajo demanda. Otras longitudes bajo demanda Los accesorios para la conexión y generales se encuentran al final del catálogo 3.6.

CONECTORES DE BUS DE CAMPO

Push Pull Power

Macho
recto



Macho
recto



Macho
recto

1 Forma		99621	99641
Tipo		5 polos	5 polos
Diagrama de circuito			
Distribución de contactos			
2 Tipo de conector		Color de la cubierta	
Sección de cable 2.5 mm²		gris	gris
PUR (UL/CSA), robots/Ctracks		962	962
3 Longitud de cable			
1.5 m		0150	
3.0 m		0300	
5.0 m		0500	
7.5 m		0750	
10.0 m		1000	
Datos técnicos			
Voltaje de funcionamiento		max. 24 V AC/DC	
Protección		IP65 y IP67 en estado enchufado y atornillado (EN 60529)	
Rango de temperatura		-40...+85 °C, según la calidad del cable	
Referencia			
Encontrará explicada la composición de su referencia en la pág. 3.1.i		<div style="text-align: center;"> 7 0 0 0 - - - - - </div>	
		1 Forma	2 Tipo de conector
			3 Longitud de cable
Notas	Otras versiones bajo demanda. Otras longitudes bajo demanda Los accesorios para la conexión y generales se encuentran al final del catálogo 3.6.		

CONECTORES DE BUS DE CAMPO

Cube67

- con extremos libres M12
- Alimentación externa actuador

Normativas:  
 * solo para cables con normativa UL/CSA

Hembra
recto



Hembra
acodado



1 Forma

15001

15021

Tipo
Diagrama de circuito

2 polos

2 polos

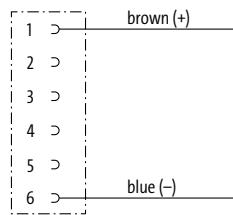

Distribución de contactos

Female

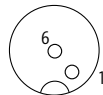

2 Tipo de conector

Color de la cubierta

Color de la cubierta

Sección de cable 0.5 mm²
PUR (UL/CSA), robots/C-tracks

gris
414

gris
414

3 Longitud de cable

1.5 m	0150
3.0 m	0300
5.0 m	0500
7.5 m	0750
10.0 m	1000

Datos técnicos

Voltaje de funcionamiento	max. 30 V AC/DC
Protección	IP67 en estado montado y enroscado según (EN 60529)
Rango de temperatura	-25...+85 °C, dependiendo del tipo de cable

Referencia

Encontrará explicada la composición de su referencia en la pág. 3.1.i

7 0 0 0

7 0 0 5

M12 Lite (tornillo hexagonal de plástico) bajo pedido

1

Forma

2

Tipo de conector

3

Longitud de cable

Notas

Otras versiones bajo demanda. Diferentes longitudes de cable en 0.2m hasta 2 mtrs y a partir de 2 mtrs en 0.5m. Los accesorios para la conexión y generales se encuentran al final del catálogo 3.6.

CONECTORES DE BUS DE CAMPO

stay connected

Cube67

- Cables de conexión M12 - M12
- Cable híbrido

Macho
recto

Hembra
recto

Macho
acodado

Hembra
acodado



Normativas:
* solo para cables con normativa UL/CSA

1 Forma	46041	46061
Tipo	6 polos, apantallado	6 polos, apantallado
Diagrama de circuito		
Distribución de contactos		
2 Tipo de conector	Color de la cubierta	Color de la cubierta
4x0.5 + 2x0.25 mm ²	verde	verde
PUR (UL/CSA), robots/C-tracks	802	802
M12 resistencia terminal (macho)	7000-15041-0000000	
Conectores panelables M12	7000-46111-0000000	
Derivadores en T M12 - M12 h/m	7000-46101-0000000	
3 Longitud de cable		
1.5 m	0150	
3.0 m	0300	
5.0 m	0500	
7.5 m	0750	
10.0 m	1000	
Datos técnicos		
Voltaje de funcionamiento	max. 30 V AC/DC	
Protección	IP65 y IP67 en estado enchufado y atornillado (EN 60529)	
Rango de temperatura	-25...+85 °C, dependiendo del tipo de cable	
Referencia		
Encontrará explicada la composición de su referencia en la pág. 3.1.i	7 0 0 0 - - - - -	- - - - -
	1 Forma	2 Tipo de conector 3 Longitud de cable
Notas	Otras versiones bajo demanda. Diferentes longitudes de cable en 0.2m hasta 2 mtrs y a partir de 2 mtrs en 0.5m. Los accesorios para la conexión y generales se encuentran al final del catálogo 3.6.	

Conectores de Bus de Campo

CONECTORES DE BUS DE CAMPO

AS-Interface

– Cables de conexión M12 - M12

– para MASI68



Normativas:

* solo para cables con normativa UL/CSA

Macho

recto

Hembra

recto



1 Forma

40005

40021

Tipo
Diagrama de circuito

2 polos

4 polos

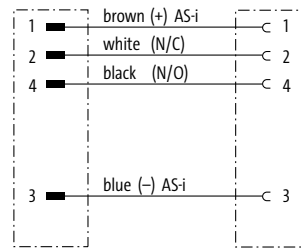
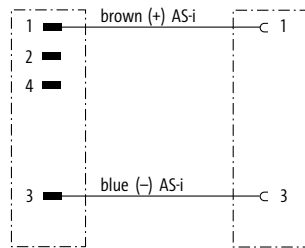

Distribución de contactos

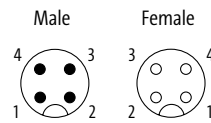
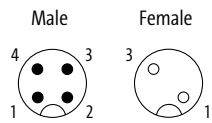

2 Tipo de conector

Color de la cubierta

Color de la cubierta

Sección de cable 1.5 mm²
PUR (UL/CSA), robots/C-tracks

gris
588

gris

Sección de cable 0.75 mm²
PUR (UL/CSA), robots/C-tracks

862

3 Longitud de cable

1.5 m	0150
3.0 m	0300
5.0 m	0500
7.5 m	0750
10.0 m	1000

Datos técnicos

Voltaje de funcionamiento	max. 250 V AC/DC
Protección	IP67/IP68 en estado montado y enroscado según (EN 60529)
Rango de temperatura	-25...+85 °C, dependiendo del tipo de cable

Referencia

Encontrará explicada la composición de su referencia en la pág. 3.1.i

7 0 6 0 - - - - -

1 Forma

2 Tipo de conector

3 Longitud de cable

Notas

Otras versiones bajo demanda. Diferentes longitudes de cable en 0.2m hasta 2 mtrs y a partir de 2 mtrs en 0.5m. Los accesorios para la conexión y generales se encuentran al final del catálogo 3.6.

Accesorios de conexión			Art.No.
	Derivadores en T M12 - M12 Macho recto a hembra/macho recto recto, codificado B, 5 polos, apantallado	PROFIBUS	7000-44151-0000000
	Derivadores en T M12 - M12 Hembra recta a macho/hembra recto recto, codificado B, 5 polos, apantallado	PROFIBUS	7000-44161-0000000
	Derivadores en T M12 - M12 Macho recto a hembra recta recto, codificado A, 6 polos, apantallado	Actuador de fuente de alimentación adicional para Cube67	7000-46101-0000000
	Derivadores en T M12 - M12 Hembra recta a macho/macho recto recto, codificado A, 4 polos	Actuador adicional de fuente de alimentación para MASI68	7060-42701-0000000
	Macho M12, para cablear por tornillo recto, codificado B, 5 polos, apantallado	PROFIBUS, Interbus Rango de sujeción (Ø cable): 6...8mm	7000-14001-0000000
	Hembra M12, para cablear conexión por tornillo recto, codificado B, 5 polos, apantallado	PROFIBUS, Interbus Rango de sujeción (Ø cable): 6...8mm	7000-14021-0000000
	Macho M12, para cablear por tornillo 90°, codificado B, 5 polos, apantallado	PROFIBUS, Interbus Rango de sujeción (Ø cable): 6...8mm	7000-14011-0000000
	90°, codificado D, 4 polos, apantallado	Ethernet CAT5 Rango de sujeción (Ø cable): 6...8mm	7000-14581-0000000
	Hembra M12, para cablear conexión por tornillo 90°, codificado B, 5 polos, apantallado	PROFIBUS, Interbus Rango de sujeción (Ø cable): 6...8mm	7000-14031-0000000
	Macho M12, cableable en el campo, IDC recto, codificado B, 3 polos, apantallado	PROFIBUS Rango de sujeción (Ø cable): 7...8.8 mm	7000-14201-0000000
	recto, codificado D, 4 polos, apantallado	Ethernet CAT5 Rango de sujeción (Ø cable): 4.5...8.8mm	7000-14521-0000000
	Hembra M12, cableable en el campo, IDC recto, codificado B, 3 polos, apantallado	PROFIBUS Rango de sujeción (Ø cable): 7...8.8 mm	7000-14221-0000000
	recto, codificado D, 4 polos, apantallado	Ethernet CAT5 Rango de sujeción (Ø cable): 4.5...8.8mm	7000-14621-0000000

CONECTORES DE BUS DE CAMPO

Accesorios de conexión			Art.No.
	Macho M12, para cablear por tornillo recto, codificado A, 5 polos	DeviceNet, CANopen Rango de sujeción (Ø cable): 6...8mm	7000-12761-0000000
	Hembra M12, para cablear conexión por tornillo recto, codificado A, 5 polos	DeviceNet, CANopen Rango de sujeción (Ø cable): 6...8mm	7000-12961-0000000
	Macho M12, para cablear por tornillo 90°, codificado A, 5 polos	DeviceNet, CANopen Rango de sujeción (Ø cable): 6...8mm	7000-12881-0000000
	Hembra M12, para cablear conexión por tornillo 90°, codificado A, 5 polos	DeviceNet, CANopen Rango de sujeción (Ø cable): 6...8mm	7000-13041-0000000
	Macho RJ45, cableable en el campo, IDC recto, IP20, 4 polos, apantallado	Ethernet CAT5 Rango de sujeción (Ø cable): 4.5...9 mm	7000-74001-0000000
	recto, IP20, 8 polos, apantallado	Ethernet CAT6A Rango de sujeción (Ø cable): 4.5...9 mm	7000-74011-0000000
	recto, IP20, 8 polos, apantallado	PROFINET Ethernet CAT5 Rango de sujeción (Ø cable): 5...9 mm	7000-74071-0000000
	recto, IP20, 8 polos, apantallado	Ethernet CAT5 Rango de sujeción (Ø cable): 5...9 mm	7000-74075-0000000
	Macho RJ45, cableable en el campo, IDC 45°, IP20, 4 polos, apantallado	Ethernet CAT5e Rango de sujeción (Ø cable): 4.5...8mm	7000-74021-0000000
	45°, IP20, 8 polos, apantallado	Ethernet CAT6A Rango de sujeción (Ø cable): 4.5...8mm	7000-74031-0000000
	Macho RJ45, cableable en el campo, IDC 90°, IP20, 8 polos, apantallado en la parte superior	Ethernet CAT5 PROFINET Rango de sujeción (Ø cable): 5...9 mm	7000-74081-0000000
	90°, IP20, 8 polos, apantallado en la parte superior	Ethernet CAT5 Rango de sujeción (Ø cable): 5...9 mm	7000-74085-0000000
	90°, IP20, 8 polos, apantallado inferior	Ethernet CAT5 PROFINET Rango de sujeción (Ø cable): 5...9 mm	7000-74091-0000000
	90°, IP20, 8 polos, apantallado inferior	Ethernet CAT5 Rango de sujeción (Ø cable): 5...9 mm	7000-74095-0000000

Accesorios de conexión			Art.No.
	Adaptador M12/RJ45 (hembra/hembra) recto, codificado D, 4 polos, apantallado	Ethernet CAT5	7000-44671-0000000
	Adaptador M12/RJ45 (hembra/hembra) 90°, codificado D, 4 polos, apantallado	Ethernet CAT5	7000-44681-0000000
	Adaptador M12/RJ45 (hembra/hembra) recto, codificación X, 8 polos, apantallado	Ethernet CAT6A	7000-51531-0000000
	Adaptador M12/RJ45 (hembra/hembra) 90°, codificación X, 8 polos, apantallado	Ethernet CAT6A	7000-51541-0000000
	M12 resistencia terminal (macho) recto, codificado A, 5 polos recto, codificado B, 4 polos recto, codificado A, 6 polos	DeviceNet, CANopen PROFIBUS Cube67	7000-13461-0000000 7000-14041-0000000 7000-15041-0000000
	Resistencia terminal 7/8" (macho) recto, fijación por tornillo, 5 polos	DeviceNet, CANopen	7000-78301-0000000
	Macho M12, cableable en el campo, IDC recto, codificación X, 8 polos, apantallado	Ethernet CAT6A Rango de sujeción (Ø cable): 5.5...9mm	7000-21101-0000000
	M12 Pasamuros hembra recta recto, codificación X, 8 polos, apantallado Montaje frontal	Ethernet CAT6A	7000-21151-0000000
	recto, codificación X, 8 polos, apantallado Montaje trasero	Ethernet CAT6A	7000-21161-0000000
	M12 Pasamuros hembra recta recto, codificación Y, 8 polos, apantallado Montaje frontal	Ethernet CAT5	7000-15701-0000000

CONECTORES DE BUS DE CAMPO

Accesorios de conexión			Art.No.
	M12 Brida hembra acodada 90°, codificación Y, 8 polos, apantallado Montaje frontal	Ethernet CAT5	7000-15711-000000
	Conectores panelables M12 recto, codificado A, 5 polos, apantallado recto, codificado B, 5 polos, apantallado recto, codificado A, 6 polos, apantallado	DeviceNet, CANopen PROFIBUS, Interbus Cube67	7000-42111-000000 7000-44111-000000 7000-46111-000000
	Conectores panelables M12 recto, codificado D, 4 polos, apantallado (hembra/hembra)	Ethernet CAT5	7000-44611-000000
	Brida M12 macho, precableado 0.2 m recto, codificado B, 5 polos recto, codificado A, 5 polos	PROFIBUS, Interbus DeviceNet, CANopen	7000-14121-9750020 7000-13521-9720020
	Brida M12 hembra, precableado 0.2 m recto, codificado B, 5 polos recto, codificado A, 5 polos	PROFIBUS, Interbus DeviceNet, CANopen	7000-14161-9750020 7000-13561-9720020
	Brida M12 hembra, CAT 5, precableado 0.2 m recto, codificado D, 4 polos, apantallado	Ethernet CAT5	7000-14501-9760020
	Cable Push Pull Power, bornes de muelle recto, IP65/67, 5 polos	Rango de sujeción (Ø cable): 9...13 mm	7000-99601-000000
	Cable de datos Push Pull RJ45, bornes IDC recto, IP65/67, 8 polos	Ethernet CAT5 Rango de sujeción (Ø cable): 5.5...10mm	7000-99591-000000
	Cable de datos Push Pull RJ45, bornes IDC recto, IP65/67, 4 polos	PROFINET IO Rango de sujeción (Ø cable): 4...11mm	7000-74041-000000

Accesorios de conexión			Art.No.
	Cable de datos Push Pull RJ45, bornes IDC 45°, IP65/67, 4 polos	PROFINET IO Rango de sujeción (Ø cable): 6.5...9.5 mm	7000-74061-0000000
	Push Pull SCRJ POF macho, cableable en el campo recto, IP65/67, para POF 1 mm	PROFINET IO Rango de sujeción (Ø cable): 6.5...9.5 mm	7000-99701-0000000
	Push Pull SCRJ POF macho, cableable en el campo recto, IP65/67, para POF 1 mm Tipo de conexión Crimpar	PROFINET IO Rango de sujeción (Ø cable): 6.5...9.5 mm	7000-99691-0000000
	Push Pull SCRJ POF macho, cableable en el campo recto Tipo de conexión Crimpar		7000-99695-0000000
	Tapa protectora Push Pull Power		7000-99661-0000000
	Tapa protectora Push Pull RJ45		7000-99671-0000000
	Rollo de cable (100 m) 1 × 2 × 0.64 mm ² , violeta apto para cadenas portacables	PROFIBUS	7000-C0201-8400000
	Rollo de cable (100 m) 2×0.25 + 2×0.34 mm ² , violeta apto para cadenas portacables	DeviceNet, CANopen	7000-C0201-8030000

CONECTORES DE BUS DE CAMPO

Accesorios de conexión			Art.No.
	<p>Rollo de cable (100 m) $2 \times 2 \times 0.34 \text{ mm}^2$, verde apto para cadenas portacables</p>	Ethernet CAT5, PROFINET IO, EtherCAT	7000-C0201-7960000
	<p>Rollo de cable (100 m) $2 \times 2 \times 0.34 \text{ mm}^2$, violeta apto para cadenas portacables</p>	Ethernet CAT5, PROFINET IO, EtherCAT	7000-C0201-7980000
	<p>Rollo de cable (100 m) $2 \times 1.5 \text{ mm}^2$, gris apto para cadenas portacables</p>	AS-Interface, MASI68	7000-C0201-5880000
	<p>Rollo de cable (100 m) $4 \times 0.75 \text{ mm}^2$, gris apto para cadenas portacables</p>	AS-Interface, MASI68	7000-C0201-8620000
	<p>Conector de conexión bus 90° SUB-D9 (hembra), bornes de tornillo SUB-D9 (macho), bornes de tornillo</p>	CANopen PROFIBUS	55760 55762
	<p>Conector de conexión bus 180° SUB-D9 (macho), bornes de IDC, cable rígido</p>	PROFIBUS	55584
	<p>Conector de conexión bus 90° SUB-D9 (macho), bornes de IDC, cable rígido</p>	PROFIBUS	55585

Accesorios de conexión			Art.No.
	Conector de conexión bus 90° SUB-D9 (macho), bornes de IDC, cable rígido, conexión para dispositivo de programación	PROFIBUS	55586
	Conector de conexión bus 90° SUB-D9 (macho); M12 x 1, codificación B	PROFIBUS	7000-99441-0000000
	Conector de conexión bus 35° SUB-D9 (macho); M12 x 1, codificación B	PROFIBUS	7000-99401-0000000
	Conector de conexión bus 90° SUB-D9 (macho); M12 x 1, codificación B	PROFIBUS	7000-99411-0000000
	Conector de conexión bus 180° SUB-D9 (macho); M12 x 1, codificación B	PROFIBUS	7000-99421-0000000
	Conector de conexión bus 90° SUB-D9 (macho); M12 x 1, codificación B Aleación de zinc	PROFIBUS	7000-99431-0000000
Accesorios de etiquetaje			Art.No.
	Cubierta de cable deslizante para placas de marcaje ACS (4 x 18 mm)	Diámetro de cable (4...6.5 mm)	7000-99004-0000000

CONECTORES DE BUS DE CAMPO

Accesorios de etiquetaje			Art.No.
	Cubierta de cable acoplable		
	para placas de marcaje ACS (4 x 18 mm)	Diámetro de cable (4.2...5.6 mm)	7000-99005-0000000
	para placas de marcaje ACS (4 x 18 mm)	Diámetro de cable (5...7 mm)	7000-99006-0000000
	Placa de marcaje ACS		
	para automarcaje (4 x 18mm)		7000-99002-0000000
Accesorios de montaje			Art.No.
	Set de llave dinamométrica		
	M8 (0.4 Nm, SW9)	Cables de datos M8	7000-99101-0000000
	Set de llave dinamométrica		
	M12 (0.6 Nm, SW13)	Cable de datos M12 recubierto (estándar)	7000-99102-0000000
Accesorios para cierre de extremos			Art.No.
	Adaptador de tubo		
	acoplado para tubo acanalado (medida 13 mm)	Diámetro de cable (4...7 mm)	7000-99081-0000000



CONECTORES PARA FOOD & BEVERAGE

- Fabricados en acero inoxidable
- Resistentes a sustancias limpiadoras
- Alto grado de protección

CUMPLEN LOS ESTÁNDARES HIGIÉNICOS MÁS EXIGENTES

La industria alimentaria necesita un ambiente de trabajo extremadamente limpio, de una higiene extrema. Los productos y componentes deben ser altamente resistentes y manejar ambientes extremos. Murrelektronik ofrece una amplia gama de conectores para esta industria y cada producto cumple con los altos requerimientos exigidos. Todos los elementos metálicos son de acero inoxidable y los cables cuentan con una cubierta de PVC o TPE-S.

Murrelektronik tiene una conexión muy cercana con esta industria y puede cumplir todos los importantes requerimientos de la industria alimentaria. Murrelektronik ofrece aún más:

- Soluciones de sistema completas
- Amplias opciones de diagnóstico
- Productos probados contra vibraciones
- Logística excelente para rápidas entregas
- Especialistas con conocimiento específico del sector

ECOLAB[®]



STAINLESS STEEL

Con Extremos Libres

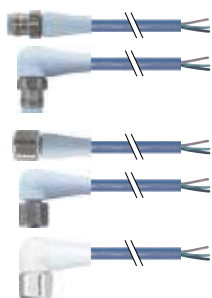

M12 F&B Pro macho

- Recto
- 90°

M12 F&B Pro hembra

- Recto
- 90°
- 90° con LED

Pág. 3.7.1

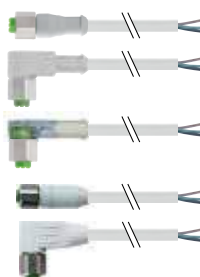

M12 F&B hembra

- Recto
- 90°
- 90° con LED
- Recto (apantallado)
- 90° (apantallado)

Pág. 3.7.10

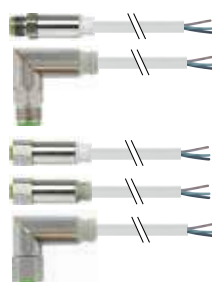

M12 Steel macho

- Recto
- 90°

M12 Steel hembra

- Recto
- Recto con LED
- 90°

Pág. 3.7.15

Cables de Conexión



M12 F&B Pro macho

- Recto
- 90°

M12 F&B Pro hembra

- Recto
- 90°

Pág. 3.7.19



M12 F&B macho

- Recto

M12 F&B hembra

- Recto
- 90°
- 90° con LED

Pág. 3.7.14



M12 Steel macho

- Recto
- 90°

M12 Steel hembra

- Recto
- Recto con LED
- 90°

Pág. 3.7.16

CONECTORES PARA FOOD & BEVERAGE

M12 F&B Pro

- con extremos libres M12
- Materiales PP de alta resistencia
- Tornillo, acero inoxidable 1.4404 (V4A)

Normativas: **ECOLAB**

Macho

recto



Macho

90°



1 Forma	12001	12081
Tipo	3 polos	3 polos
Diagrama de circuito		
Distribución de contactos	Male 	
2 Tipo de conector	Color de la cubierta	Color de la cubierta
Sección de cable 0.34 mm ² TPE-S (UL) robots/C-tracks	azul pastel 315	azul pastel 315
3 Longitud de cable		
1.5 m	0150	
3.0 m	0300	
5.0 m	0500	
7.5 m	0750	
10.0 m	1000	
Datos técnicos		
Voltaje de funcionamiento	max. 250 V AC/DC	
Protección	IP65/IP68/IP69K en estado montado y enroscado según (EN 60529)	
Rango de temperatura	-40...+105 °C, según la calidad del cable	
Referencia		
Encontrará explicada la composición de su referencia en la pág. 3.1.i	7 0 2 4 - - - - - - - - - -	
	1 Forma	2 Tipo de conector
		3 Longitud de cable
Notas	Otras versiones bajo demanda. Otras longitudes bajo demanda.	

CONECTORES PARA FOOD & BEVERAGE

M12 F&B Pro

- con extremos libres M12
- Materiales PP de alta resistencia
- Tornillo, acero inoxidable 1.4404 (V4A)

Normativas: **ECOLAB**

Macho
recto



Macho
90°



1 Forma

12021

12101

Tipo
Diagrama de circuito

4 polos

4 polos

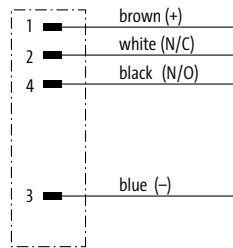

Distribución de contactos

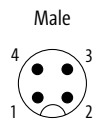

2 Tipo de conector

Color de la cubierta

Color de la cubierta

Sección de cable 0.34 mm²
TPE-S (UL) robots/C-tracks

azul pastel
321

azul pastel
321

3 Longitud de cable

1.5 m	0150
3.0 m	0300
5.0 m	0500
7.5 m	0750
10.0 m	1000

Datos técnicos

Voltaje de funcionamiento	max. 250 V AC/DC
Protección	IP65/IP68/IP69K en estado montado y enroscado según (EN 60529)
Rango de temperatura	-40...+105 °C, según la calidad del cable

Referencia

Encontrará explicada la composición de su referencia en la pág. 3.1.i

7 0 2 4 - - - - -

1 Forma

2 Tipo de conector

3 Longitud de cable

Notas

Otras versiones bajo demanda. Otras longitudes bajo demanda.

CONECTORES PARA FOOD & BEVERAGE

M12 F&B Pro

- con extremos libres M12
- Materiales PP de alta resistencia
- Tornillo, acero inoxidable 1.4404 (V4A)

Normativas: **ECOLAB**

Macho

recto



Macho

90°



1 Forma	12041	12121
Tipo	5 polos	5 polos
Diagrama de circuito		
Distribución de contactos	<p>Male</p>	
2 Tipo de conector	Color de la cubierta	Color de la cubierta
Sección de cable 0.34 mm ² TPE-S (UL) robots/C-tracks	azul pastel 339	azul pastel 339
3 Longitud de cable		
1.5 m	0150	
3.0 m	0300	
5.0 m	0500	
7.5 m	0750	
10.0 m	1000	
Datos técnicos		
Voltaje de funcionamiento	max. 125 V AC/DC	
Protección	IP65/IP68/IP69K en estado montado y enroscado según (EN 60529)	
Rango de temperatura	-40...+105 °C, según la calidad del cable	
Referencia		
Encontrará explicada la composición de su referencia en la pág. 3.1.i	<p>7 0 2 4 - - - - - - - - - -</p>	
	1 Forma	2 Tipo de conector
		3 Longitud de cable
Notas	Otras versiones bajo demanda. Otras longitudes bajo demanda.	

CONECTORES PARA FOOD & BEVERAGE

M12 F&B Pro

- con extremos libres M12
- Materiales PP de alta resistencia
- Tornillo, acero inoxidable 1.4404 (V4A)

Normativas: **ECOLAB**

Hembra
recto



Hembra
90°



1 Forma

12181

12321

Tipo
Diagrama de circuito

3 polos

3 polos

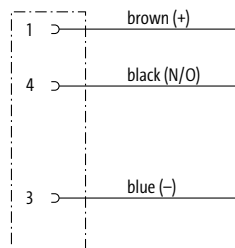

Distribución de contactos

Female



2 Tipo de conector

Color de la cubierta

Color de la cubierta

Sección de cable 0.34 mm²
TPE-S (UL) robots/C-tracks

azul pastel
315

azul pastel
315

3 Longitud de cable

1.5 m	0150
3.0 m	0300
5.0 m	0500
7.5 m	0750
10.0 m	1000

Datos técnicos

Voltaje de funcionamiento	max. 250 V AC/DC
Protección	IP65/IP68/IP69K en estado montado y enroscado según (EN 60529)
Rango de temperatura	-40...+105 °C, según la calidad del cable

Referencia

Encontrará explicada la composición de su referencia en la pág. 3.1.i

7 0 2 4 - - - - -

1 Forma

2 Tipo de conector

3 Longitud de cable

Notas

Otras versiones bajo demanda. Otras longitudes bajo demanda.

CONECTORES PARA FOOD & BEVERAGE

M12 F&B Pro

- con extremos libres M12
- Materiales PP de alta resistencia
- Tornillo, acero inoxidable 1.4404 (V4A)

Normativas: **ECOLAB**

Hembra
recto



Hembra
90°



1 Forma	12221	12341
Tipo	4 polos	4 polos
Diagrama de circuito		
Distribución de contactos	Female 	
2 Tipo de conector	Color de la cubierta	Color de la cubierta
Sección de cable 0.34 mm ² TPE-S (UL) robots/C-tracks	azul pastel 321	azul pastel 321
3 Longitud de cable		
1.5 m	0150	
3.0 m	0300	
5.0 m	0500	
7.5 m	0750	
10.0 m	1000	
Datos técnicos		
Voltaje de funcionamiento	max. 250 V AC/DC	
Protección	IP65/IP68/IP69K en estado montado y enroscado según (EN 60529)	
Rango de temperatura	-40...+105 °C, según la calidad del cable	
Referencia		
Encontrará explicada la composición de su referencia en la pág. 3.1.i	7 0 2 4 - - - - - - - - - -	
	1 Forma	2 Tipo de conector
		3 Longitud de cable
Notas	Otras versiones bajo demanda. Otras longitudes bajo demanda.	

CONECTORES PARA FOOD & BEVERAGE

M12 F&B Pro

- con extremos libres M12
- Materiales PP de alta resistencia
- Tornillo, acero inoxidable 1.4404 (V4A)

Normativas: **ECOLAB**

Hembra
recto



Hembra
90°



1 Forma

12241

12361

Tipo
Diagrama de circuito

5 polos

5 polos

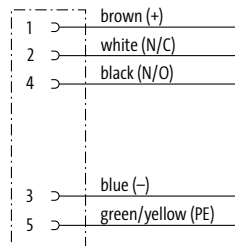

Distribución de contactos

Female



2 Tipo de conector

Color de la cubierta

Color de la cubierta

Sección de cable 0.34 mm²
TPE-S (UL) robots/C-tracks

azul pastel
339

azul pastel
339

3 Longitud de cable

1.5 m	0150
3.0 m	0300
5.0 m	0500
7.5 m	0750
10.0 m	1000

Datos técnicos

Voltaje de funcionamiento	max. 125 V AC/DC
Protección	IP65/IP68/IP69K en estado montado y enroscado según (EN 60529)
Rango de temperatura	-40...+105 °C, según la calidad del cable

Referencia

Encontrará explicada la composición de su referencia en la pág. 3.1.i

7 0 2 4 - - - - -

1 Forma

2 Tipo de conector

3 Longitud de cable

Notas

Otras versiones bajo demanda. Otras longitudes bajo demanda.

CONECTORES PARA FOOD & BEVERAGE

M12 F&B Pro

- con extremos libres M12
- Materiales PP de alta resistencia
- Tornillo, acero inoxidable 1.4404 (V4A)

Normativas: **ECOLAB**

Hembra
90° con LED

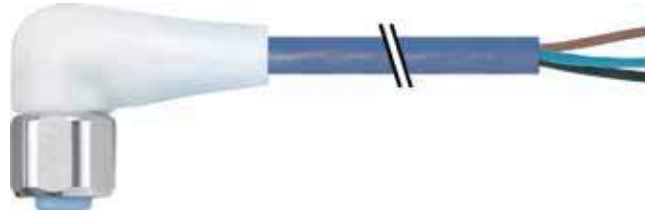

1 Forma	12441
Tipo	5 polos con 3 x LED (PNP) (NPN) bajo pedido
Diagrama de circuito	
Distribución de contactos	Female
2 Tipo de conector	Color de la cubierta
Sección de cable 0.34 mm ² TPE-S (UL) robots/C-tracks	azul pastel 339
3 Longitud de cable	
1.5 m	0150
3.0 m	0300
5.0 m	0500
7.5 m	0750
10.0 m	1000
Datos técnicos	
Voltaje de funcionamiento	24 V DC ±25%
Protección	IP65/IP68/IP69K en estado montado y enroscado según (EN 60529)
Rango de temperatura	-40...+85 °C, según la calidad del cable
Referencia	
Encontrará explicada la composición de su referencia en la pág. 3.1.i	7 0 2 4 - 1 2 4 4 1 - - - -
	1 Forma 2 Tipo de conector 3 Longitud de cable
Notas	Otras versiones bajo demanda. Otras longitudes bajo demanda.

CONECTORES PARA FOOD & BEVERAGE

M12 F&B Pro

- Cables de conexión M12 - M12
- Materiales PP de alta resistencia
- Tornillo, acero inoxidable 1.4404 (V4A)

Normativas: **ECOLAB**

Macho
recto

Hembra
recto



1 Forma	4 0 0 0 1	4 0 0 2 1	
Tipo	3 polos	4 polos	
Diagrama de circuito			
Distribución de contactos			
2 Tipo de conector	Color de la cubierta	Color de la cubierta	
Sección de cable 0.34 mm ² TPE-S (UL) robots/C-tracks	azul pastel 315	azul pastel 321	
3 Longitud de cable			
0.3 m	0030		
0.6 m	0060		
1.0 m	0100		
1.5 m	0150		
2.0 m	0200		
Datos técnicos			
Voltaje de funcionamiento	max. 250 V AC/DC		
Protección	IP65/IP68/IP69K en estado montado y enroscado según (EN 60529)		
Rango de temperatura	-40...+105 °C, según la calidad del cable		
Referencia			
Encontrará explicada la composición de su referencia en la pág. 3.1.i	7 0 2 4 - - - - - - - - - -		
	1 Forma	2 Tipo de conector	3 Longitud de cable
Notas	Otras versiones bajo demanda. Otras longitudes bajo demanda.		

CONECTORES PARA FOOD & BEVERAGE

M12 F&B Pro

- Cables de conexión M12 - M12
- Materiales PP de alta resistencia
- Tornillo, acero inoxidable 1.4404 (V4A)

Normativas: **ECOLAB**

Macho
recto

Hembra
recto

Macho
90°

Hembra
90°



1 Forma	40041	40281
Tipo	5 polos	5 polos
Diagrama de circuito		
Distribución de contactos		
2 Tipo de conector	Color de la cubierta	Color de la cubierta
Sección de cable 0.34 mm ² TPE-S (UL) robots/C-tracks	azul pastel 339	azul pastel 339
3 Longitud de cable		
0.3 m	0030	
0.6 m	0060	
1.0 m	0100	
1.5 m	0150	
2.0 m	0200	
Datos técnicos		
Voltaje de funcionamiento	max. 125 V AC/DC	
Protección	IP65/IP68/IP69K en estado montado y enroscado según (EN 60529)	
Rango de temperatura	-40...+105 °C, según la calidad del cable	
Referencia		
Encontrará explicada la composición de su referencia en la pág. 3.1.i	7 0 2 4 - - - - -	
	1 Forma	2 Tipo de conector
		3 Longitud de cable
Notas	Otras versiones bajo demanda. Otras longitudes bajo demanda.	

CONECTORES PARA FOOD & BEVERAGE

con extremos libres M12

– Acero inoxidable 1.4404 (V4A)

– Junta de perfil

Normativas: **ECOLAB**  

* solo para cables con normativa UL/CSA

Hembra
recto



Hembra
90°



1 Forma

12221

12341

Tipo
Diagrama de circuito

4 polos

4 polos

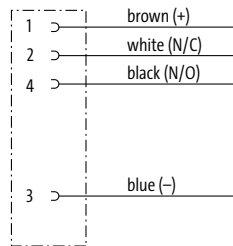

Distribución de contactos

Female



2 Tipo de conector

Color de la cubierta

Color de la cubierta

Sección de cable 0.34 mm²
PVC (UL/CSA)

gris
214

gris
214

3 Longitud de cable

1.5 m	0150
3.0 m	0300
5.0 m	0500
7.5 m	0750
10.0 m	1000

Datos técnicos

Voltaje de funcionamiento	max. 250 V AC/DC
Protección	IP65, IP68 en estado enchufado y atornillado (EN 60529)
Rango de temperatura	-25...+85 °C, dependiendo del tipo de cable

Referencia

Encontrará explicada la composición de su referencia en la pág. 3.1.i

7 0 1 4 - - - - -

1 Forma

2 Tipo de conector

3 Longitud de cable

Notas

Otras versiones bajo demanda. Otras longitudes bajo demanda.

CONECTORES PARA FOOD & BEVERAGE

con extremos libres M12

– Acero inoxidable 1.4404 (V4A)

– Junta de perfil

Normativas: **ECOLAB** **UL** **US** **SP** **US**
Listed C C

* solo para cables con normativa UL/CSA

Hembra

90° con LED

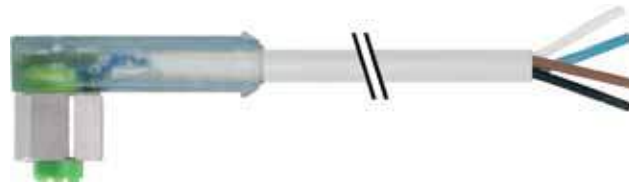

1 Forma	12421
Tipo	4 polos con 3 × LED (PNP) (NPN) bajo pedido
Diagrama de circuito	
Distribución de contactos	<p>Female</p>
2 Tipo de conector	Color de la cubierta
Sección de cable 0.34 mm ² PVC (UL/CSA)	gris 214
3 Longitud de cable	
1.5 m	0150
3.0 m	0300
5.0 m	0500
7.5 m	0750
10.0 m	1000
Datos técnicos	
Voltaje de funcionamiento	24 V DC ±25%
Protección	IP65, IP68 en estado enchufado y atornillado (EN 60529)
Rango de temperatura	-25...+85 °C, dependiendo del tipo de cable
Referencia	
Encontrará explicada la composición de su referencia en la pág. 3.1.i	7 0 1 4 - 1 2 4 2 1 - - - -
	1 Forma 2 Tipo de conector 3 Longitud de cable
Notas	Otras versiones bajo demanda. Otras longitudes bajo demanda.

CONECTORES PARA FOOD & BEVERAGE

con extremos libres M12

– Acero inoxidable 1.4404 (V4A)

– Junta de perfil

Normativas: **ECOLAB**  

* solo para cables con normativa UL/CSA

Hembra
recto



Hembra
90°



1 Forma

13221

13281

Tipo
Diagrama de circuito

5 polos, apantallado

5 polos, apantallado

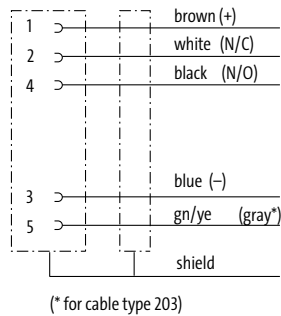

Distribución de contactos

Female



2 Tipo de conector

Color de la cubierta

Color de la cubierta

Sección de cable 0.34 mm²
PVC (UL/CSA)

gris	negro
202 (203)	602 (603)

gris	negro
202 (203)	602 (603)

3 Longitud de cable

1.5 m	0150
3.0 m	0300
5.0 m	0500
7.5 m	0750
10.0 m	1000

Datos técnicos

Voltaje de funcionamiento: max. 60 V AC/DC
 Protección: IP65, IP68 en estado enchufado y atornillado (EN 60529)
 Rango de temperatura: -25...+85 °C, dependiendo del tipo de cable

Referencia

Encontrará explicada la composición de su referencia en la pág. 3.1.i

7 0 1 4 - - - - -

1 Forma

2 Tipo de conector

3 Longitud de cable

Notas

Otras versiones bajo demanda. Otras longitudes bajo demanda.

CONECTORES PARA FOOD & BEVERAGE

Cables de conexión M12 - M12

– Acero inoxidable 1.4404 (V4A)

– Junta de perfil

Macho
recto

Hembra
recto

Macho
recto

Hembra
90°

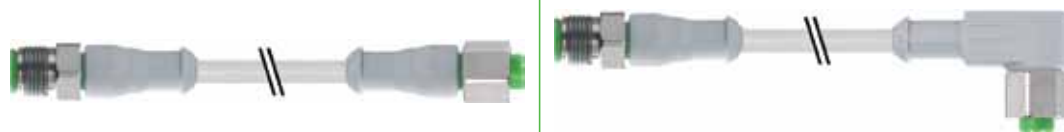

Normativas:

* solo para cables con normativa UL/CSA

1 Forma	40021	40121
Tipo	4 polos	4 polos
Diagrama de circuito		
Distribución de contactos		
2 Tipo de conector	Color de la cubierta	Color de la cubierta
Sección de cable 0.34 mm ² PVC (UL/CSA)	gris 214	gris 214
3 Longitud de cable		
0.3 m	0030	
0.6 m	0060	
1.0 m	0100	
1.5 m	0150	
2.0 m	0200	
Datos técnicos		
Voltaje de funcionamiento	max. 250 V AC/DC	
Protección	IP65, IP68 en estado enchufado y atornillado (EN 60529)	
Rango de temperatura	-25...+85 °C, dependiendo del tipo de cable	
Referencia		
Encontrará explicada la composición de su referencia en la pág. 3.1.i	7 0 1 4 - - - - -	
	1 Forma	2 Tipo de conector
		3 Longitud de cable
Notas	Otras versiones bajo demanda. Otras longitudes bajo demanda.	

CONECTORES PARA FOOD & BEVERAGE

Cables de conexión M12 - M12

– Acero inoxidable 1.4404 (V4A)

– Junta de perfil

Normativas: **ECOLAB**  

* solo para cables con normativa UL/CSA

Macho

recto

Hembra

90° con LED

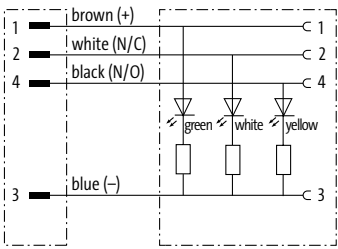
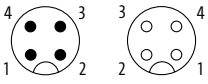

1 Forma	40341	
Tipo	4 polos con 3 × LED (PNP) (NPN) bajo pedido	
Diagrama de circuito		
Distribución de contactos	<p>Male Female</p> 	
2 Tipo de conector	Color de la cubierta	
Sección de cable 0.34 mm ² PVC (UL/CSA)	gris 214	
3 Longitud de cable		
0.3 m	0030	
0.6 m	0060	
1.0 m	0100	
1.5 m	0150	
2.0 m	0200	
Datos técnicos		
Voltaje de funcionamiento	24 V DC ±25%	
Protección	IP65, IP68 en estado enchufado y atornillado (EN 60529)	
Rango de temperatura	-25...+85 °C, dependiendo del tipo de cable	
Referencia		
Encontrará explicada la composición de su referencia en la pág. 3.1.i	7 0 1 4 - 4 0 3 4 1 - _____	
	1 Forma	2 Tipo de conector
		3 Longitud de cable
Notas	Otras versiones bajo demanda. Otras longitudes bajo demanda.	

CONECTORES PARA FOOD & BEVERAGE

Con extremos libres

- M12-Steel
- Acero inoxidable 1.4404 (V4A)
- Permanentemente IP69K

Normativas: **ECOLAB** **SP** **US**

* solo para cables con normativa UL/CSA

Macho

recto



Macho

90°



1 Forma	12021	12101
Tipo	4 polos	4 polos
Diagrama de circuito		
Distribución de contactos	<p>Male</p>	
2 Tipo de conector	Color de la cubierta	Color de la cubierta
Sección de cable 0.34 mm ²	gris	gris
PVC (UL/CSA)	214	214
TPE-S	336	336
3 Longitud de cable		
1.5 m	0150	
3.0 m	0300	
5.0 m	0500	
7.5 m	0750	
10.0 m	1000	
Datos técnicos		
Voltaje de funcionamiento	max. 32 V AC/DC	
Protección	IP68, IP69K en estado enchufado y atornillado (EN 60529)	
Rango de temperatura	-40...+85 °C, según la calidad del cable	
Referencia		
Encontrará explicada la composición de su referencia en la pág. 3.1.i	<p>7 0 4 4 - - - - - - - - - -</p>	
	1 Forma	2 Tipo de conector
		3 Longitud de cable
Notas	Otras versiones bajo demanda. Otras longitudes bajo demanda.	

Conectores para Food & Beverage

CONECTORES PARA FOOD & BEVERAGE

Con extremos libres

- M12-Steel
- Acero inoxidable 1.4404 (V4A)
- Permanentemente IP69K

Normativas: **ECOLAB** **CSA**^{*}
* solo para cables con normativa UL/CSA

Hembra
recto



1 Forma		12221	12241
Tipo		4 polos	5 polos
Diagrama de circuito			<p>(* for cable type 219)</p>
Distribución de contactos		Female 	Female
2 Tipo de conector		Color de la cubierta	
Sección de cable 0.34 mm ²		gris	gris negro
PVC (UL/CSA)		214	215 615
TPE-S		336	
3 Longitud de cable			
1.5 m		0150	
3.0 m		0300	
5.0 m		0500	
7.5 m		0750	
10.0 m		1000	
Datos técnicos			
Voltaje de funcionamiento		max. 32 V AC/DC	
Protección		IP68, IP69K en estado enchufado y atornillado (EN 60529)	
Rango de temperatura		-40...+85 °C, según la calidad del cable	
Referencia			
Encontrará explicada la composición de su referencia en la pág. 3.1.i		7 0 4 4 - - - - -	
		1 Forma	2 Tipo de conector 3 Longitud de cable
Notas		Otras versiones bajo demanda. Otras longitudes bajo demanda.	

Conectores para Food & Beverage

CONECTORES PARA FOOD & BEVERAGE

Con extremos libres

- M12-Steel
- Acero inoxidable 1.4404 (V4A)
- Permanentemente IP69K

Normativas: 

* solo para cables con normativa UL/CSA

Hembra
90°

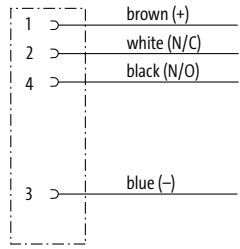
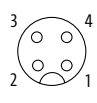

1 Forma	12341
Tipo	4 polos
Diagrama de circuito	
Distribución de contactos	<p>Female</p> 
2 Tipo de conector	Color de la cubierta
Sección de cable 0.34 mm ²	gris
PVC (UL/CSA)	214
TPE-S	336
3 Longitud de cable	
1.5 m	0150
3.0 m	0300
5.0 m	0500
7.5 m	0750
10.0 m	1000
Datos técnicos	
Voltaje de funcionamiento	max. 32 V AC/DC
Protección	IP68, IP69K en estado enchufado y atornillado (EN 60529)
Rango de temperatura	-40...+85 °C, según la calidad del cable
Referencia	
Encontrará explicada la composición de su referencia en la pág. 3.1.i	<p>7 0 4 4 - 1 2 3 4 1 - - - -</p>
	<p>1 Forma 2 Tipo de conector 3 Longitud de cable</p>
Notas	Otras versiones bajo demanda. Otras longitudes bajo demanda.

CONECTORES PARA FOOD & BEVERAGE

Con extremos libres

- M12-Steel
- Acero inoxidable 1.4404 (V4A)
- Permanentemente IP69K

Normativas: 

* solo para cables con normativa UL/CSA



Hembra

recto, con LED

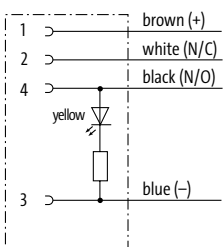

1 Forma

12292

Tipo	4 polos con 1 × LED (PNP) (NPN) bajo pedido
Diagrama de circuito	
Distribución de contactos	<p>Female</p> 

2 Tipo de conector

Color de la cubierta

Sección de cable 0.34 mm ²	gris
PVC (UL/CSA)	214
TPE-S	336

3 Longitud de cable

1.5 m	0150
3.0 m	0300
5.0 m	0500
7.5 m	0750
10.0 m	1000

Datos técnicos

Voltaje de funcionamiento	24 V AC/DC ±25%
Protección	IP68, IP69K en estado enchufado y atornillado (EN 60529)
Rango de temperatura	-40...+85 °C, según la calidad del cable

Referencia

Encontrará explicada la composición de su referencia en la pág. 3.1.i

7 0 4 4 - 1 2 2 9 2 - _ _ _ _

1 Forma **2** Tipo de conector **3** Longitud de cable

Notas

Otras versiones bajo demanda. Otras longitudes bajo demanda.

CONECTORES PARA FOOD & BEVERAGE

Cables de conexión

- M12-Steel
- Acero inoxidable 1.4404 (V4A)
- Permanentemente IP69K

Normativas:

* solo para cables con normativa UL/CSA

Macho
recto

Hembra
recto

Macho
recto

Hembra
90°



1 Forma	40021	40121
Tipo	4 polos	4 polos
Diagrama de circuito		
Distribución de contactos		
2 Tipo de conector	Color de la cubierta	Color de la cubierta
Sección de cable 0.34 mm ²	gris	gris
PVC (UL/CSA)	214	214
TPE-S	336	336
3 Longitud de cable		
0.3 m	0030	
0.6 m	0060	
1.0 m	0100	
1.5 m	0150	
2.0 m	0200	
Datos técnicos		
Voltaje de funcionamiento	max. 32 V AC/DC	
Protección	IP68, IP69K en estado enchufado y atornillado (EN 60529)	
Rango de temperatura	-40...+85 °C, según la calidad del cable	
Referencia		
Encontrará explicada la composición de su referencia en la pág. 3.1.i	7 0 4 4 - - - - -	
	1 Forma	2 Tipo de conector
		3 Longitud de cable
Notas	Otras versiones bajo demanda. Otras longitudes bajo demanda.	

CONECTORES PARA FOOD & BEVERAGE

Cables de conexión

- M12-Steel
- Acero inoxidable 1.4404 (V4A)
- Permanentemente IP69K

Normativas: 

* solo para cables con normativa UL/CSA

Macho
90°

Hembra
recto



Macho
90°

Hembra
90°



1 Forma

40201

40261

Tipo
Diagrama de circuito

4 polos

4 polos

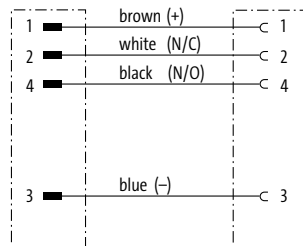

Distribución de contactos

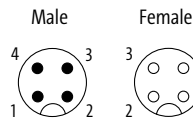

2 Tipo de conector

Color de la cubierta

Color de la cubierta

Sección de cable 0.34 mm²
PVC (UL/CSA)
TPE-S

gris
214
336

gris
214
336

3 Longitud de cable

0.3 m	0030
0.6 m	0060
1.0 m	0100
1.5 m	0150
2.0 m	0200

Datos técnicos

Voltaje de funcionamiento	max. 32 V AC/DC
Protección	IP68, IP69K en estado enchufado y atornillado (EN 60529)
Rango de temperatura	-40...+85 °C, según la calidad del cable

Referencia

Encontrará explicada la composición de su referencia en la pág. 3.1.i

7 0 4 4 - - - - -

1 Forma

2 Tipo de conector

3 Longitud de cable

Notas

Otras versiones bajo demanda. Otras longitudes bajo demanda.

CONECTORES PARA FOOD & BEVERAGE

Cables de conexión

- M12-Steel
- Acero inoxidable 1.4404 (V4A)
- Permanentemente IP69K

Normativas: **ECOLAB** **SP** **us**
* solo para cables con normativa UL/CSA

Macho

recto

Hembra

recto, con LED



1 Forma	4 0 3 1 2
Tipo	4 polos con 1 x LED (PNP) (NPN) bajo pedido
Diagrama de circuito	
Distribución de contactos	<p>Male Female</p>
2 Tipo de conector	Color de la cubierta
Sección de cable 0.34 mm ²	gris
PVC (UL/CSA)	214
TPE-S	336
3 Longitud de cable	
0.3 m	0030
0.6 m	0060
1.0 m	0100
1.5 m	0150
2.0 m	0200
Datos técnicos	
Voltaje de funcionamiento	24 V AC/DC ±25%
Protección	IP68, IP69K en estado enchufado y atornillado (EN 60529)
Rango de temperatura	-40...+85 °C, según la calidad del cable
Referencia	
Encontrará explicada la composición de su referencia en la pág. 3.1.i	7 0 4 4 - 4 0 3 1 2 - - - - -
	1 Forma 2 Tipo de conector 3 Longitud de cable
Notas	Otras versiones bajo demanda. Otras longitudes bajo demanda.

CONECTORES PARA FOOD & BEVERAGE

Accesorios de etiquetaje			Art.No.
	Cubierta de cable deslizante para placas de marcaje ACS (4 x 18 mm)	Diámetro de cable (4...6.5 mm)	7000-99004-000000
	Cubierta de cable acoplable para placas de marcaje ACS (4 x 18 mm)	Diámetro de cable (4.2...5.6 mm)	7000-99005-000000
	para placas de marcaje ACS (4 x 18 mm)	Diámetro de cable (5...7 mm)	7000-99006-000000
	Placa de marcaje ACS para automarcaje (4 x 18mm)		7000-99002-000000
	Anillo coloreado M8/M12		
	amarillo arena	para moldura no apantallada	7000-99301-V011002
	amarillo zinc	para moldura no apantallada	7000-99301-V011018
	rojo anaranjado	para moldura no apantallada	7000-99301-V012008
	rojo	para moldura no apantallada	7000-99301-V013020
	violeta	para moldura no apantallada	7000-99301-V014003
	morado	para moldura no apantallada	7000-99301-V014006
	azul	para moldura no apantallada	7000-99301-V015005
	verde	para moldura no apantallada	7000-99301-V016018
	gris	para moldura no apantallada	7000-99301-V017035
	blanco	para moldura no apantallada	7000-99301-V019003
negro	para moldura no apantallada	7000-99301-V019004	
Accesorios de montaje			Art.No.
	Set de llave dinamométrica M8 (0.4 Nm, SW9)	Cables de datos M8	7000-99101-000000
	Set de llave dinamométrica M12 (0.6 Nm, SW13)	Cable de datos M12 recubierto (estándar)	7000-99102-000000
	Set de llave dinamométrica M12 (0.6 Nm, SW14)		7000-99107-000000
	Llave dinamométrica M12 (0.6 Nm, SW14)	Cable de datos M12 recubierto (Xtreme)	7000-99108-000000
	Llave dinamométrica M12 (0.6 Nm, SW17)	M12 cableable en el campo (borne de IDC)	7000-99094-000000
	Llave dinamométrica M12 (0.6 Nm, SW18)	M12 cableable en el campo (borne de tornillo)	7000-99103-000000

CONECTORES PARA FOOD & BEVERAGE

Accesorios de montaje			Art.No.	
	Clip para M12	Plástico	7000-99045-0000000	
Accesorios para cierre de extremos			Art.No.	
	Adaptador de tubo	acoplado para tubo acanalado (medida 13 mm)	Diámetro de cable (4...7 mm)	7000-99081-0000000
Accesorios de conexión			Art.No.	
	Soporte universal	modular	M8 M12	7000-99801-0000000
	Soporte universal	modular	M12 Conector en Y M12	7000-99811-0000000

APLICACIONES MÓVILES PARA AMBIENTES EXTREMOS

- Robusto
- Resistente
- Sellado

MANTENGA LA ROBUSTEZ DE SU EQUIPAMIENTO MÓVIL CON NUESTROS CONECTORES TOTALMENTE SELLADOS

Muchos fabricantes líderes en la fabricación de válvulas hidráulicas móviles están actualizando sus conceptos de conexión. En lugar de los anticuados conectores de válvula (rectangulares) según DIN EN 175301-803, se recomiendan cada vez más alternativas con conectores Junior Power Timer, Deutsch or SuperSeal.

MDC – EL DEUTSCH CONNECTOR DE MURRELEKTRONIK

Los conectores MDC de Murrelektronik son conectores de válvula precableados, 100% compatibles con los conectores Deutsch DT. Aunque los cables están conectados a la carcasa y totalmente sellados, el conector es todo lo compacto que es posible.

MSC – EL CONECTOR SUPERSEAL DE MURRELEKTRONIK

Los sets de cables MSC de Murrelektronik son conectores de válvula 100% compatibles con los conectores SuperSeal de medida 1.5. Aunque los cables están conectados a la carcasa y totalmente sellados, el conector es todo lo compacto que es posible.

Con Extremos Libres



AMP Junior Power Timer

- Hembra recto
- Hembra 90°

Pág. 3.8.1



Deutsch MDC

- Macho recto
- Conector Y macho
- Hembra recto

Pág. 3.8.3



SuperSeal MSC1.5

- Macho recto
- Hembra recto

Pág. 3.8.8

Xtreme - Mobile Applications

- con extremos libres
- compatible con:
- AMP Junior Power Timer

Hembra
recto

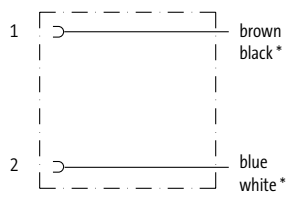
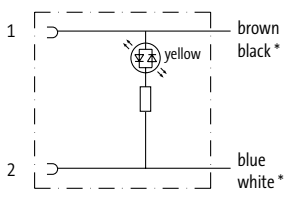
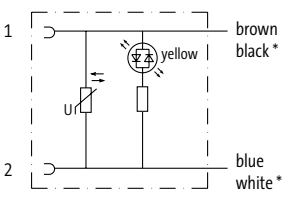
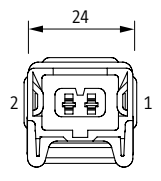

1 Forma	70001	70021	70061
Tipo	max. 230 V AC/DC sin componentes	12...24 V AC/DC LED	12...24 V AC/DC LED y VDR
Diagrama de circuito	 <p>* for cable type (740)</p>	 <p>* for cable type (740)</p>	 <p>* for cable type (740)</p>
Distribución de contactos			
2 Tipo de conector	Color de la cubierta	Color de la cubierta	Color de la cubierta
Sección de cable 0.75 mm ² PUR/PVC	negro 750	negro 750	negro 750
PUR (UL/CSA), robots/C-tracks	754	754	754
Sección de cable 0.5 mm ² PUR, C-tracks	740	740	740
3 Longitud de cable			
1.5 m	0150		
3.0 m	0300		
5.0 m	0500		
7.5 m	0750		
10.0 m	1000		
Datos técnicos			
Voltaje de funcionamiento	max. 230 V AC/DC	12...24 V AC/DC	
Protección	IP65 en estado enchufado y atornillado (EN 60529)		
Rango de temperatura	-25...+85 °C, dependiendo del tipo de cable		
Referencia			
Encontrará explicada la composición de su referencia en la pág. 3.1.i	<div style="text-align: center; border: 1px solid black; padding: 5px;"> 7 0 7 2 - - - - - - - - </div>		
	1 Forma	2 Tipo de conector	3 Longitud de cable
Notas	Otras versiones bajo demanda. Diferentes longitudes de cable en 0.2m hasta 2 mtrs y a partir de 2 mtrs en 0.5m.		

MOBILE APPLICATIONS

Xtreme - Mobile Applications

- con extremos libres
- compatible con:
- AMP Junior Power Timer

Hembra
90°



1 Forma	70301	70321	70361
Tipo	max. 230 V AC/DC sin componentes	12...24 V AC/DC LED	12...24 V AC/DC LED y VDR
Diagrama de circuito	<p>* for cable type (740)</p>	<p>* for cable type (740)</p>	<p>* for cable type (740)</p>
Distribución de contactos			
2 Tipo de conector	Color de la cubierta	Color de la cubierta	Color de la cubierta
Sección de cable 0.75 mm ²	negro	negro	negro
PUR/PVC	750	750	750
PUR (UL/CSA), robots/C-tracks	754	754	754
Sección de cable 0.5 mm ²			
PUR, C-tracks	740	740	740
3 Longitud de cable			
1.5 m	0150		
3.0 m	0300		
5.0 m	0500		
7.5 m	0750		
10.0 m	1000		
Datos técnicos			
Voltaje de funcionamiento	max. 230 V AC/DC	12...24 V AC/DC	
Protección	IP65 en estado enchufado y atornillado (EN 60529)		
Rango de temperatura	-25...+85 °C, dependiendo del tipo de cable		
Referencia			
Encontrará explicada la composición de su referencia en la pág. 3.1.i	7 0 7 2 - - - - -		
	1 Forma	2 Tipo de conector	3 Longitud de cable
Notas	Otras versiones bajo demanda. Diferentes longitudes de cable en 0.2m hasta 2 mtrs y a partir de 2 mtrs en 0.5m.		

MOBILE APPLICATIONS

Xtreme - Mobile Applications

- con extremos libres
- compatible con:
- Deutsch DT 06

Deutsch MDC 06-2S

Macho recto



Deutsch MDC 06-3S

Macho recto



1 Forma	72011	72081
Tipo	2 polos 12...230 V AC/DC sin componentes	3 polos 6...230 V AC/DC sin componentes
Diagrama de circuito		
Distribución de contactos	<p>Male female contacts</p>	<p>Male female contacts</p>
2 Tipo de conector	Color de la cubierta	Color de la cubierta
Sección de cable 0.75 mm ²	negro	negro
PUR/PVC	750	750
PUR (UL/CSA), robots/Ctracks	754	564
amarillo	145	
3 Longitud de cable		
1.5 m	0150	
3.0 m	0300	
5.0 m	0500	
7.5 m	0750	
10.0 m	1000	
Datos técnicos		
Voltaje de funcionamiento	12...230 V AC/DC	6...230 V AC/DC
Protección	IP68 en estado enchufado y atornillado (EN 60529)	
Rango de temperatura	-25...+85 °C, dependiendo del tipo de cable	
Referencia		
Encontrará explicada la composición de su referencia en la pág. 3.1.i	<p>7 0 7 2 - - - - -</p>	
	1 Forma	2 Tipo de conector
		3 Longitud de cable
Notas	Otras versiones bajo demanda. Diferentes longitudes de cable en 0.2m hasta 2 mtrs y a partir de 2 mtrs en 0.5m.	

MOBILE APPLICATIONS

Xtreme - Mobile Applications

- con extremos libres
- compatible con:
- Deutsch DT 06

Deutsch MDC 06-4S

Macho recto



Deutsch MDC 06-6S

Macho recto



1 Forma

72161

72221

Tipo

4 polos

6 polos

6...230 V AC/DC

6...230 V AC/DC

sin componentes

sin componentes

Diagrama de circuito

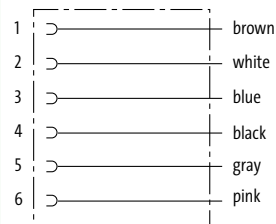
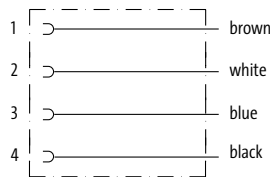

Distribución de contactos

Male
female contacts



Male
female contacts



2 Tipo de conector

Color de la cubierta

Color de la cubierta

Sección de cable 0.75 mm²

negro

negro

PUR (UL/CSA), robots/C-tracks

569

572

3 Longitud de cable

1.5 m	0150
3.0 m	0300
5.0 m	0500
7.5 m	0750
10.0 m	1000

Datos técnicos

Voltaje de funcionamiento	6...230 V AC/DC
Protección	IP68 en estado enchufado y atornillado (EN 60529)
Rango de temperatura	-25...+85 °C, dependiendo del tipo de cable

Referencia

Encontrará explicada la composición de su referencia en la pág. 3.1.i

7 0 7 2 - - - - -

1 Forma

2 Tipo de conector

3 Longitud de cable

Notas

Otras versiones bajo demanda. Diferentes longitudes de cable en 0.2m hasta 2 mtrs y a partir de 2 mtrs en 0.5m.

MOBILE APPLICATIONS

Xtreme - Mobile Applications

- con extremos libres
- compatible con:
- Deutsch DT 06

Deutsch MDC 06-4S

Conector Y
Macho



1 Forma	72191				
Tipo	4/2 polos 6...230 V AC/DC sin componentes				
Diagrama de circuito					
Distribución de contactos	<p>Male female contacts</p>				
2 Tipo de conector	Color de la cubierta				
Sección de cable 0.75 mm ² PUR (UL/CSA), robots/Ctracks	<table border="1"> <tr> <td>negro</td> <td>amarillo</td> </tr> <tr> <td>754</td> <td>145</td> </tr> </table>	negro	amarillo	754	145
negro	amarillo				
754	145				
3 Longitud de cable					
1.5 m	0150				
3.0 m	0300				
5.0 m	0500				
7.5 m	0750				
10.0 m	1000				
Datos técnicos					
Voltaje de funcionamiento	6...230 V AC/DC				
Protección	IP68 en estado enchufado y atornillado (EN 60529)				
Rango de temperatura	-25...+85 °C, dependiendo del tipo de cable				
Referencia					
Encontrará explicada la composición de su referencia en la pág. 3.1.i	<p><u>7</u> <u>0</u> <u>7</u> <u>2</u> - <u>7</u> <u>2</u> <u>1</u> <u>9</u> <u>1</u> - _____</p>				
	<p>1 Forma 2 Tipo de conector 3 Longitud de cable</p>				
Notas	Otras versiones bajo demanda. Diferentes longitudes de cable en 0.2m hasta 2 mtrs y a partir de 2 mtrs en 0.5m.				

MOBILE APPLICATIONS

Xtreme - Mobile Applications

- con extremos libres
- compatible con:
- Deutsch DT 06

Deutsch MDC 04-2P

Hembra recta



Deutsch MDC 04-3P

Hembra recta



1 Forma

72301

72381

Tipo	2 polos 6...230 V AC/DC sin componentes	3 polos 6...230 V AC/DC sin componentes
Diagrama de circuito		
Distribución de contactos	Female male contacts 	Female male contacts

2 Tipo de conector

Color de la cubierta

Color de la cubierta

Sección de cable 0.75 mm ²	negro	amarillo	negro
PUR/PVC	750		
PUR (UL/CSA), robots/Ctracks	754	145	564

3 Longitud de cable

1.5 m	0150
3.0 m	0300
5.0 m	0500
7.5 m	0750
10.0 m	1000

Datos técnicos

Voltaje de funcionamiento	6...230 V AC/DC
Protección	IP68 en estado enchufado y atornillado (EN 60529)
Rango de temperatura	-25...+85 °C, dependiendo del tipo de cable

Referencia

Encontrará explicada la composición de su referencia en la pág. 3.1.i

7 0 7 2 - - - - -

1 Forma **2** Tipo de conector **3** Longitud de cable

Notas

Otras versiones bajo demanda. Diferentes longitudes de cable en 0.2m hasta 2 mtrs y a partir de 2 mtrs en 0.5m.

Xtreme - Mobile Applications

- con extremos libres
- compatible con:
- Deutsch DT 06

Deutsch MDC 04-4P

Hembra recta



Deutsch MDC 04-6P

Hembra recta



1 Forma	72461	72521
Tipo	4 polos 6...230 V AC/DC sin componentes	6 polos 6...230 V AC/DC sin componentes
Diagrama de circuito		
Distribución de contactos	Female male contacts 	Female male contacts
2 Tipo de conector	Color de la cubierta	Color de la cubierta
Sección de cable 0.75 mm ² PUR (UL/CSA), robots/Ctracks	negro 569	negro 572
3 Longitud de cable		
1.5 m	0150	
3.0 m	0300	
5.0 m	0500	
7.5 m	0750	
10.0 m	1000	
Datos técnicos		
Voltaje de funcionamiento	6...230 V AC/DC	
Protección	IP68 en estado enchufado y atornillado (EN 60529)	
Rango de temperatura	-25...+85 °C, dependiendo del tipo de cable	
Referencia		
Encontrará explicada la composición de su referencia en la pág. 3.1.i	<div style="display: flex; justify-content: space-around; align-items: center;"> 7 0 7 2 - - </div>	
	1 Forma	2 Tipo de conector
		3 Longitud de cable
Notas	Otras versiones bajo demanda. Diferentes longitudes de cable en 0.2m hasta 2 mtrs y a partir de 2 mtrs en 0.5m.	

MOBILE APPLICATIONS

Xtreme - Mobile Applications

- con extremos libres
- compatible con:
- AMP SuperSeal 1.5

SuperSeal MSC1.5-2S

Macho recto



SuperSeal MSC1.5-3S

Macho recto



1 Forma

73001

73081

Tipo

2 polos

3 polos

max. 24 V DC

max. 24 V DC

sin componentes

sin componentes

Diagrama de circuito

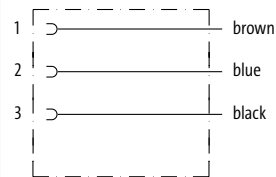
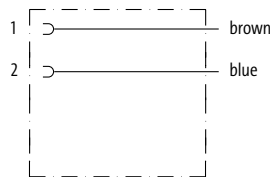

Distribución de contactos

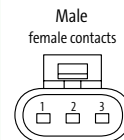

2 Tipo de conector

Color de la cubierta

Color de la cubierta

Sección de cable 0.75 mm²

negro

negro

PUR (UL), C-tracks

512

513

3 Longitud de cable

1.5 m	0150
3.0 m	0300
5.0 m	0500
7.5 m	0750
10.0 m	1000

Datos técnicos

Voltaje de funcionamiento	max. 24 V DC
Protección	IP67 insertado y apretado (EN 60529)
Rango de temperatura	-40...+125 °C, según la calidad del cable

Referencia

Encontrará explicada la composición de su referencia en la pág. 3.1.i

7 0 7 2 - - - - -

1 Forma

2 Tipo de conector

3 Longitud de cable

Notas

Otras versiones bajo demanda. Diferentes longitudes de cable en 0.2m hasta 2 mtrs y a partir de 2 mtrs en 0.5m.

Xtreme - Mobile Applications

- con extremos libres
- compatible con:
- AMP SuperSeal 1.5

SuperSeal MSC1.5-4S

Macho recto



SuperSeal MSC1.5-6S

Macho recto



1 Forma		73161	73221
Tipo		4 polos	6 polos
		max. 24 V DC	max. 24 V DC
		sin componentes	sin componentes
Diagrama de circuito			
Distribución de contactos			
2 Tipo de conector		Color de la cubierta	
Sección de cable 0.75 mm ² PUR (UL), Ctracks		negro 514	negro 516
3 Longitud de cable			
1.5 m		0150	
3.0 m		0300	
5.0 m		0500	
7.5 m		0750	
10.0 m		1000	
Datos técnicos			
Voltaje de funcionamiento		max. 24 V DC	
Protección		IP67 insertado y apretado (EN 60529)	
Rango de temperatura		-40...+125 °C, según la calidad del cable	
Referencia			
Encontrará explicada la composición de su referencia en la pág. 3.1.i		7 0 7 2 - - - - - - - - - -	
		1 Forma	2 Tipo de conector
			3 Longitud de cable
Notas			
		Otras versiones bajo demanda. Diferentes longitudes de cable en 0.2m hasta 2 mtrs y a partir de 2 mtrs en 0.5m.	

MOBILE APPLICATIONS

Xtreme - Mobile Applications

- con extremos libres
- compatible con:
- AMP SuperSeal 1.5

SuperSeal MSC1.5-2P

Hembra recta



SuperSeal MSC1.5-3P

Hembra recta



1 Forma

73301

73381

Tipo

2 polos

3 polos

max. 24 V DC

max. 24 V DC

sin componentes

sin componentes

Diagrama de circuito

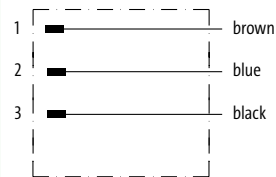

Distribución de contactos

Female
male contacts



Female
male contacts

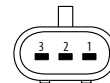

2 Tipo de conector

Color de la cubierta

Color de la cubierta

Sección de cable 0.75 mm²

negro

negro

PUR (UL), C-tracks

512

513

3 Longitud de cable

1.5 m	0150
3.0 m	0300
5.0 m	0500
7.5 m	0750
10.0 m	1000

Datos técnicos

Voltaje de funcionamiento	max. 24 V DC
Protección	IP67 insertado y apretado (EN 60529)
Rango de temperatura	-40...+125 °C, según la calidad del cable

Referencia

Encontrará explicada la composición de su referencia en la pág. 3.1.i

7 0 7 2 - - - - -

1 Forma

2 Tipo de conector

3 Longitud de cable

Notas

Otras versiones bajo demanda. Diferentes longitudes de cable en 0.2m hasta 2 mtrs y a partir de 2 mtrs en 0.5m.

Xtreme - Mobile Applications

- con extremos libres
- compatible con:
- AMP SuperSeal 1.5

SuperSeal MSC1.5-4P

Hembra recta



SuperSeal MSC1.5-6P

Hembra recta



1 Forma	73461	73521
Tipo	4 polos max. 24 V DC sin componentes	6 polos max. 24 V DC sin componentes
Diagrama de circuito		
Distribución de contactos		
2 Tipo de conector	Color de la cubierta	Color de la cubierta
Sección de cable 0.75 mm ² PUR (UL), Ctracks	negro 514	negro 516
3 Longitud de cable		
1.5 m	0150	
3.0 m	0300	
5.0 m	0500	
7.5 m	0750	
10.0 m	1000	
Datos técnicos		
Voltaje de funcionamiento	max. 24 V DC	
Protección	IP67 insertado y apretado (EN 60529)	
Rango de temperatura	-40...+125 °C, según la calidad del cable	
Referencia		
Encontrará explicada la composición de su referencia en la pág. 3.1.i	<u>7 0 7 2</u> - - - - -	- - - - -
	1 Forma	2 Tipo de conector
		3 Longitud de cable
Notas	Otras versiones bajo demanda. Diferentes longitudes de cable en 0.2m hasta 2 mtrs y a partir de 2 mtrs en 0.5m.	

M23 CONECTORES REDONDOS PRECISIÓN ESPECIAL PARA CAJAS SENSOR/ACTUADOR

- Alta resistencia, moldeado libre de halógenos
- Sellado seguro – según IP67
- Fiable – testado 100%

CONECTOR COMPACTO PARA UNA TRANSFERENCIA SEGURA DE SEÑALES

Los conectores M23 de Murrelektronik están especialmente diseñados para sistemas de distribución con conexiones M23. Proporcionan una transferencia segura de la señal desde la caja de distribución al armario de control y una alimentación fiable al distribuidor y a los sensores y actuadores conectados.

Con Extremos Libres



M23 hembra, 12 polos

- Recto/90°
- Para cajas de distribución sin pantalla

Pág. 3.9.1



M23 hembra, 19 polos

- Recto/90°
- Para cajas de distribución sin pantalla

Pág. 3.9.2



M23 hembra, 19 polos

- Recto
- Para cajas de distribución apantalladas

Pág. 3.9.4

CONECTORES REDONDOS M23

Con extremos libres

- 12 polos

Hembra

recto



Hembra

90°



1 Forma	23051	23151
Tipo	11 polos utilizados para distribuidors de 8 vías, 4 polos	11 polos utilizados para distribuidors de 8 vías, 4 polos
Diagrama de circuito		
Distribución de contactos	<p>Female</p>	
2 Tipo de conector	Color de la cubierta – Nº/diámetro de cables	
	gris	gris
PUR/PVC (UL/CSA), Ctracks	362 – 8 × 0.34 + 3 × 0.75 mm ²	362 – 8 × 0.34 + 3 × 0.75 mm ²
3 Longitud de cable		
5.0 m	0500	
10.0 m	1000	
15.0 m	1500	
Datos técnicos		
Voltaje de funcionamiento	max. 125 V AC/DC	
Protección	IP65 y IP67 en estado enchufado y atornillado (EN 60529)	
Rango de temperatura	-25...+85 °C, dependiendo del tipo de cable	
Referencia		
Encontrará explicada la composición de su referencia en la pág. 3.1.i	<div style="display: flex; justify-content: space-around; align-items: center;"> 7 0 0 0 - - </div>	
	1 Forma	2 Tipo de conector
		3 Longitud de cable
Notas	Otras versiones bajo demanda.	

CONECTORES REDONDOS M23

Con extremos libres

- 19 polos

Hembra

recto



1 Forma	23251	23251
Normativas		cULus
Tipo	19 polos utilizados para distribuidors de 8 vías, 5 polos	19 polos utilizados para distribuidors de 8 vías, 5 polos
Diagrama de circuito	<ul style="list-style-type: none"> 15 > white 7 > gray/pink 5 > green 4 > red/blue 16 > yellow 8 > white/green 3 > gray 14 > brown/green 17 > pink 9 > white/yellow 2 > red 13 > yellow/brown 11 > black 10 > white/gray 1 > violet 18 > gray/brown 19 > brown 0.75mm² 6 > blue 0.75mm² 12 > green/yellow 0.75mm² 	<ul style="list-style-type: none"> 15 > white 7 > gray/pink 5 > green 4 > red/blue 16 > yellow 8 > white/green 3 > gray 14 > brown/green 17 > pink 9 > white/yellow 2 > red 13 > yellow/brown 11 > black 10 > white/gray 1 > violet 18 > gray/brown 19 > brown 1.0mm² 6 > blue 1.0mm² 12 > green/yellow 1.0mm²
Distribución de contactos	<p>Female</p>	
2 Tipo de conector	Color de la cubierta – N°/diámetro de cables	
	gris	gris
PUR/PVC (UL/CSA), Ctracks	398 – 16 × 0.34 + 3 × 0.75 mm ²	
PUR (UL/CSA), robots/Ctracks		452 – 16 × 0.5 + 3 × 1.0 mm ²
3 Longitud de cable		
5.0 m	0500	
10.0 m	1000	
15.0 m	1500	
Datos técnicos		
Voltaje de funcionamiento	max. 125 V AC/DC	
Protección	IP67 en estado montado y enroscado según (EN 60529)	
Rango de temperatura	-5...+70 °C, según calidad del cable	-5...+80 °C, según calidad del cable
Referencia		
Encontrará explicada la composición de su referencia en la pág. 3.1.i	7 0 0 0 - - - - -	
	1 Forma	2 Tipo de conector
		3 Longitud de cable
Notas	Otras versiones bajo demanda.	

Con extremos libres

– 19 polos

Hembra
90°



1 Forma	23351	23351																																																																																
Normativas		cULus																																																																																
Tipo	19 polos utilizados para distribuidors de 8 vías, 5 polos	19 polos utilizados para distribuidors de 8 vías, 5 polos																																																																																
Diagrama de circuito	<table border="1"> <tr><td>15</td><td>white</td></tr> <tr><td>7</td><td>gray/pink</td></tr> <tr><td>5</td><td>green</td></tr> <tr><td>4</td><td>red/blue</td></tr> <tr><td>16</td><td>yellow</td></tr> <tr><td>8</td><td>white/green</td></tr> <tr><td>3</td><td>gray</td></tr> <tr><td>14</td><td>brown/green</td></tr> <tr><td>17</td><td>pink</td></tr> <tr><td>9</td><td>white/yellow</td></tr> <tr><td>2</td><td>red</td></tr> <tr><td>13</td><td>yellow/brown</td></tr> <tr><td>11</td><td>black</td></tr> <tr><td>10</td><td>white/gray</td></tr> <tr><td>10</td><td>violet</td></tr> <tr><td>1</td><td>gray/brown</td></tr> <tr><td>18</td><td>brown 0.75mm²</td></tr> <tr><td>19</td><td>blue 0.75mm²</td></tr> <tr><td>6</td><td>green/yellow 0.75mm²</td></tr> <tr><td>12</td><td></td></tr> </table>	15	white	7	gray/pink	5	green	4	red/blue	16	yellow	8	white/green	3	gray	14	brown/green	17	pink	9	white/yellow	2	red	13	yellow/brown	11	black	10	white/gray	10	violet	1	gray/brown	18	brown 0.75mm ²	19	blue 0.75mm ²	6	green/yellow 0.75mm ²	12		<table border="1"> <tr><td>15</td><td>white</td></tr> <tr><td>7</td><td>gray/pink</td></tr> <tr><td>5</td><td>green</td></tr> <tr><td>4</td><td>red/blue</td></tr> <tr><td>16</td><td>yellow</td></tr> <tr><td>8</td><td>white/green</td></tr> <tr><td>3</td><td>gray</td></tr> <tr><td>14</td><td>brown/green</td></tr> <tr><td>17</td><td>pink</td></tr> <tr><td>9</td><td>white/yellow</td></tr> <tr><td>2</td><td>red</td></tr> <tr><td>13</td><td>yellow/brown</td></tr> <tr><td>11</td><td>black</td></tr> <tr><td>10</td><td>white/gray</td></tr> <tr><td>10</td><td>violet</td></tr> <tr><td>1</td><td>gray/brown</td></tr> <tr><td>18</td><td>brown 1.0mm²</td></tr> <tr><td>19</td><td>blue 1.0mm²</td></tr> <tr><td>6</td><td>green/yellow 1.0mm²</td></tr> <tr><td>12</td><td></td></tr> </table>	15	white	7	gray/pink	5	green	4	red/blue	16	yellow	8	white/green	3	gray	14	brown/green	17	pink	9	white/yellow	2	red	13	yellow/brown	11	black	10	white/gray	10	violet	1	gray/brown	18	brown 1.0mm ²	19	blue 1.0mm ²	6	green/yellow 1.0mm ²	12	
15	white																																																																																	
7	gray/pink																																																																																	
5	green																																																																																	
4	red/blue																																																																																	
16	yellow																																																																																	
8	white/green																																																																																	
3	gray																																																																																	
14	brown/green																																																																																	
17	pink																																																																																	
9	white/yellow																																																																																	
2	red																																																																																	
13	yellow/brown																																																																																	
11	black																																																																																	
10	white/gray																																																																																	
10	violet																																																																																	
1	gray/brown																																																																																	
18	brown 0.75mm ²																																																																																	
19	blue 0.75mm ²																																																																																	
6	green/yellow 0.75mm ²																																																																																	
12																																																																																		
15	white																																																																																	
7	gray/pink																																																																																	
5	green																																																																																	
4	red/blue																																																																																	
16	yellow																																																																																	
8	white/green																																																																																	
3	gray																																																																																	
14	brown/green																																																																																	
17	pink																																																																																	
9	white/yellow																																																																																	
2	red																																																																																	
13	yellow/brown																																																																																	
11	black																																																																																	
10	white/gray																																																																																	
10	violet																																																																																	
1	gray/brown																																																																																	
18	brown 1.0mm ²																																																																																	
19	blue 1.0mm ²																																																																																	
6	green/yellow 1.0mm ²																																																																																	
12																																																																																		
Distribución de contactos	Female 																																																																																	
2 Tipo de conector	Color de la cubierta – N°/diámetro de cables																																																																																	
	gris	gris																																																																																
PUR/PVC (UL/CSA), Ctracks	398 – 16 × 0.34 + 3 × 0.75 mm ²																																																																																	
PUR (UL/CSA), robots/Ctracks		452 – 16 × 0.5 + 3 × 1.0 mm ²																																																																																
3 Longitud de cable																																																																																		
5.0 m	0500																																																																																	
10.0 m	1000																																																																																	
15.0 m	1500																																																																																	
Datos técnicos																																																																																		
Voltaje de funcionamiento	max. 125 V AC/DC																																																																																	
Protección	IP67 en estado montado y enroscado según (EN 60529)																																																																																	
Rango de temperatura	-5...+70 °C, según calidad del cable	-5...+80 °C, según calidad del cable																																																																																
Referencia																																																																																		
Encontrará explicada la composición de su referencia en la pág. 3.1.i	7 0 0 0 – _____ – _____ – _____																																																																																	
	1 Forma	2 Tipo de conector																																																																																
		3 Longitud de cable																																																																																
Notas																																																																																		
	Otras versiones bajo demanda.																																																																																	

Conectores Redondos M23

CONECTORES REDONDOS M23

Con extremos libres

- 19 polos

Hembra

recto



1 Forma	23711	23751																																																																																
Tipo	11 polos utilizados apantallado para distribuidors de 4 vías, 5 polos	19 polos utilizados apantallado para distribuidors de 8 vías, 5 polos																																																																																
Diagrama de circuito	<table border="1"> <tr><td>15</td><td>white</td></tr> <tr><td>7</td><td>gray/pink</td></tr> <tr><td>5</td><td>green</td></tr> <tr><td>4</td><td>red/blue</td></tr> <tr><td>16</td><td>yellow</td></tr> <tr><td>8</td><td>white/green</td></tr> <tr><td>3</td><td>gray</td></tr> <tr><td>14</td><td>brown/green</td></tr> <tr><td>19</td><td>brown 0.75 mm²</td></tr> <tr><td>6</td><td>blue 0.75 mm²</td></tr> <tr><td>12</td><td>green/yellow 0.75 mm²</td></tr> <tr><td>11</td><td></td></tr> <tr><td>13</td><td></td></tr> <tr><td>17</td><td></td></tr> <tr><td>18</td><td></td></tr> <tr><td>1</td><td></td></tr> <tr><td>2</td><td></td></tr> <tr><td>10</td><td></td></tr> <tr><td>9</td><td></td></tr> <tr><td></td><td>Shield</td></tr> </table>	15	white	7	gray/pink	5	green	4	red/blue	16	yellow	8	white/green	3	gray	14	brown/green	19	brown 0.75 mm ²	6	blue 0.75 mm ²	12	green/yellow 0.75 mm ²	11		13		17		18		1		2		10		9			Shield	<table border="1"> <tr><td>15</td><td>white</td></tr> <tr><td>7</td><td>gray/pink</td></tr> <tr><td>5</td><td>green</td></tr> <tr><td>4</td><td>red/blue</td></tr> <tr><td>16</td><td>yellow</td></tr> <tr><td>8</td><td>white/green</td></tr> <tr><td>3</td><td>gray</td></tr> <tr><td>14</td><td>brown/green</td></tr> <tr><td>17</td><td>pink</td></tr> <tr><td>9</td><td>white/yellow</td></tr> <tr><td>2</td><td>red</td></tr> <tr><td>13</td><td>yellow/brown</td></tr> <tr><td>11</td><td>black</td></tr> <tr><td>10</td><td>white/gray</td></tr> <tr><td>1</td><td>violet</td></tr> <tr><td>18</td><td>gray/brown</td></tr> <tr><td>19</td><td>brown 0.75 mm²</td></tr> <tr><td>6</td><td>blue 0.75 mm²</td></tr> <tr><td>12</td><td>green/yellow 0.75 mm²</td></tr> <tr><td></td><td>Shield</td></tr> </table>	15	white	7	gray/pink	5	green	4	red/blue	16	yellow	8	white/green	3	gray	14	brown/green	17	pink	9	white/yellow	2	red	13	yellow/brown	11	black	10	white/gray	1	violet	18	gray/brown	19	brown 0.75 mm ²	6	blue 0.75 mm ²	12	green/yellow 0.75 mm ²		Shield
15	white																																																																																	
7	gray/pink																																																																																	
5	green																																																																																	
4	red/blue																																																																																	
16	yellow																																																																																	
8	white/green																																																																																	
3	gray																																																																																	
14	brown/green																																																																																	
19	brown 0.75 mm ²																																																																																	
6	blue 0.75 mm ²																																																																																	
12	green/yellow 0.75 mm ²																																																																																	
11																																																																																		
13																																																																																		
17																																																																																		
18																																																																																		
1																																																																																		
2																																																																																		
10																																																																																		
9																																																																																		
	Shield																																																																																	
15	white																																																																																	
7	gray/pink																																																																																	
5	green																																																																																	
4	red/blue																																																																																	
16	yellow																																																																																	
8	white/green																																																																																	
3	gray																																																																																	
14	brown/green																																																																																	
17	pink																																																																																	
9	white/yellow																																																																																	
2	red																																																																																	
13	yellow/brown																																																																																	
11	black																																																																																	
10	white/gray																																																																																	
1	violet																																																																																	
18	gray/brown																																																																																	
19	brown 0.75 mm ²																																																																																	
6	blue 0.75 mm ²																																																																																	
12	green/yellow 0.75 mm ²																																																																																	
	Shield																																																																																	
Distribución de contactos	<p>Female</p>																																																																																	
2 Tipo de conector	<p>Color de la cubierta - N°/diámetro de cables</p> <table border="1"> <tr> <td>gris</td> <td>gris</td> </tr> <tr> <td>PUR (UL/CSA), robots/C-tracks</td> <td>373 - 8 × 0.34 + 3 × 0.75 mm² 401 - 16 × 0.34 + 3 × 0.75 mm²</td> </tr> </table>		gris	gris	PUR (UL/CSA), robots/C-tracks	373 - 8 × 0.34 + 3 × 0.75 mm ² 401 - 16 × 0.34 + 3 × 0.75 mm ²																																																																												
gris	gris																																																																																	
PUR (UL/CSA), robots/C-tracks	373 - 8 × 0.34 + 3 × 0.75 mm ² 401 - 16 × 0.34 + 3 × 0.75 mm ²																																																																																	
3 Longitud de cable	<table border="1"> <tr> <td>5.0 m</td> <td>0500</td> </tr> <tr> <td>10.0 m</td> <td>1000</td> </tr> <tr> <td>15.0 m</td> <td>1500</td> </tr> </table>		5.0 m	0500	10.0 m	1000	15.0 m	1500																																																																										
5.0 m	0500																																																																																	
10.0 m	1000																																																																																	
15.0 m	1500																																																																																	
Datos técnicos	<table border="1"> <tr> <td>Voltaje de funcionamiento</td> <td>max. 125 V AC/DC</td> </tr> <tr> <td>Protección</td> <td>IP65 y IP67 en estado enchufado y atornillado (EN 60529)</td> </tr> <tr> <td>Rango de temperatura</td> <td>-25...+85 °C, dependiendo del tipo de cable</td> </tr> </table>		Voltaje de funcionamiento	max. 125 V AC/DC	Protección	IP65 y IP67 en estado enchufado y atornillado (EN 60529)	Rango de temperatura	-25...+85 °C, dependiendo del tipo de cable																																																																										
Voltaje de funcionamiento	max. 125 V AC/DC																																																																																	
Protección	IP65 y IP67 en estado enchufado y atornillado (EN 60529)																																																																																	
Rango de temperatura	-25...+85 °C, dependiendo del tipo de cable																																																																																	
Referencia	<p>Encontrará explicada la composición de su referencia en la pág. 3.1.i</p> <p>7 0 0 0 - - - - -</p>																																																																																	
Notas	<p>Otras versiones bajo demanda.</p>																																																																																	

1 Forma **2** Tipo de conector **3** Longitud de cable

CONECTORES REDONDOS POTENCIA POTENTES Y SEGUROS

- **Provdados y fiables**
- **Conectores moldeados y encapsulados**
- **Conexión fácil y segura**

CONECTORES PARA TRANSFERENCIA DE POTENCIA

Conexiones electricas perfectas, estancas y resistentes a los medios son requerimientos básicos para todo tipo de conectores. En el campo de la conexión de motores, son necesarias propiedades adicionales: secciones mas amplias, potencia a dimensiones reducidas, y lo mas importante un sistema antivibración que evite desconexiones involuntarias.

- Los **conectores M12 Power** son compactos y potentes
- Los **conectores MQ15 X-Power** son rápidos de instalar
- Los **conectores 7/8"** han sido diseñados para un alto funcionamiento

Y sobretodo todos los conectores han sido testeados al 100%.

M12 Power

Con extremos libres



M12 macho/hembra

- Recto
- Codificación K, L, S y T

Pag. 3.10.1

Cable de conexión



M12 macho – M12 hembra

- Recto
- Codificación K, L, S y T

Pag. 3.10.5

Precableables
Bornes de tornillo



M12 macho/hembra

- Recto
- Codificación S y T

Precableables
Bornes IDC



M12 macho/hembra

- Recto
- Codificación L

Pag. 3.10.7

MQ15 X-Power

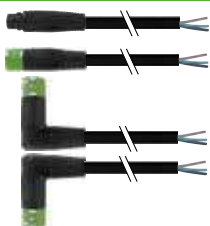

Con extremos libres

MQ15 X-Power macho/hembra

- Apantallado/sin pantalla
- Recto
- 90°

Pag. 3.10.10



Cables de conexión

MQ15 X-Power macho – MQ15 X-Power hembra

- Apantallado/sin pantalla
- Recto

Pag. 3.10.25

7/8"

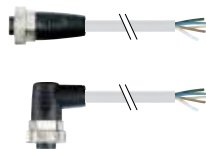

Con extremos libres

7/8" macho/hembra

- Recto/90°

Pag. 3.10.29



Cable de conexión

7/8" macho – 7/8" hembra

- Recto/90°

Pag. 3.10.30



Precableables
Bornes de tornillo

7/8" macho/hembra

- Recto/90°

Pag. 3.10.31

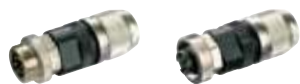

Precableables
Bornes IDC

7/8" macho/hembra

- Recto

Pag. 3.10.33

M23 Drives (Motores)



*Ofrecemos una amplia oferta de Drives
M23. Contacte con nosotros!*

POTENCIA DE CONECTORES ENCHUFABLES REDONDOS

Con extremos libres

– M12 Power

Macho

recto



1 Forma	P3201	P4201
Tipo	5 polos Codificado K Corriente de trabajo: max. 12 A	5 polos Codificado L Corriente de trabajo: max. 16 A
Diagrama de circuito		
Distribución de contactos	<p>Male</p>	<p>Male</p>
2 Tipo de conector	Color de la cubierta	Color de la cubierta
Sección de cable 1.5 mm ² PUR/PVC PUR (UL/CSA), robots/Ctracks	negro P05	gris 966 negro P04
3 Longitud de cable		
1.5 m	0150	
3.0 m	0300	
5.0 m	0500	
7.5 m	0750	
10.0 m	1000	
Datos técnicos		
Voltaje de funcionamiento	max. 630 V AC/DC	max. 63 V AC/DC
Protección	IP65 y IP67 en estado enchufado y atornillado (EN 60529)	
Rango de temperatura	-25...+85 °C, dependiendo del tipo de cable	
Referencia		
Encontrará explicada la composición de su referencia en la pág. 3.1.i	<p>7 0 0 0 - - - - - - - - - -</p>	
	1 Forma	2 Tipo de conector
		3 Longitud de cable
Notas	Otras versiones bajo demanda. Diferentes longitudes de cable en 0.2m hasta 2 mtrs y a partir de 2 mtrs en 0.5m.	

POTENCIA DE CONECTORES ENCHUFABLES REDONDOS

Con extremos libres

– M12 Power

Hembra
recto



1 Forma		P 3 2 2 1	P 4 2 2 1
Tipo		5 polos Codificado K Corriente de trabajo: max. 12 A	5 polos Codificado L Corriente de trabajo: max. 16 A
Diagrama de circuito			
Distribución de contactos			
2 Tipo de conector		Color de la cubierta	Color de la cubierta
Sección de cable 1.5 mm ² PUR/PVC PUR (UL/CSA), robots/Ctracks		negro P05	gris 966 negro P04
3 Longitud de cable			
1.5 m		0150	
3.0 m		0300	
5.0 m		0500	
7.5 m		0750	
10.0 m		1000	
Datos técnicos			
Voltaje de funcionamiento		max. 630 V AC/DC	max. 63 V AC/DC
Protección		IP65 y IP67 en estado enchufado y atornillado (EN 60529)	
Rango de temperatura		-25...+85 °C, dependiendo del tipo de cable	
Referencia			
Encontrará explicada la composición de su referencia en la pág. 3.1.i		7 0 0 0	- - - - -
		1 Forma	2 Tipo de conector 3 Longitud de cable
Notas		Otras versiones bajo demanda. Diferentes longitudes de cable en 0.2m hasta 2 mtrs y a partir de 2 mtrs en 0.5m.	

POTENCIA DE CONECTORES ENCHUFABLES REDONDOS

Con extremos libres

– M12 Power

Macho

recto

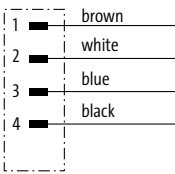
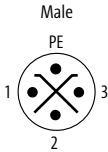

1 Forma		P 6201	P 7201
Tipo		4 polos	4 polos
		Codificado S	Codificado T
		Corriente de trabajo: max. 12 A	Corriente de trabajo: max. 12 A
Diagrama de circuito			
Distribución de contactos			
2 Tipo de conector		Color de la cubierta	
Sección de cable 1.5 mm ² PUR (UL/CSA), robots/Ctracks		negro P06	negro P07
3 Longitud de cable			
1.5 m		0150	
3.0 m		0300	
5.0 m		0500	
7.5 m		0750	
10.0 m		1000	
Datos técnicos			
Voltaje de funcionamiento		max. 630 V AC/DC	max. 63 V AC/DC
Protección		IP65 y IP67 en estado enchufado y atornillado (EN 60529)	
Rango de temperatura		-25...+85 °C, dependiendo del tipo de cable	
Referencia			
Encontrará explicada la composición de su referencia en la pág. 3.1.i		<div style="display: flex; justify-content: space-around; align-items: center;"> 7 0 0 0 - - - </div>	
		1 Forma	2 Tipo de conector
		3 Longitud de cable	
Notas			
		Otras versiones bajo demanda. Diferentes longitudes de cable en 0.2m hasta 2 mtrs y a partir de 2 mtrs en 0.5m.	

POTENCIA DE CONECTORES ENCHUFABLES REDONDOS

Con extremos libres

– M12 Power

Hembra
recto



1 Forma	P 6221	P 7221
Tipo	4 polos Codificado S Corriente de trabajo: max. 12 A	4 polos Codificado T Corriente de trabajo: max. 12 A
Diagrama de circuito		
Distribución de contactos		
2 Tipo de conector	Color de la cubierta	Color de la cubierta
Sección de cable 1.5 mm ² PUR (UL/CSA), robots/Ctracks	negro P06	negro P07
3 Longitud de cable		
1.5 m	0150	
3.0 m	0300	
5.0 m	0500	
7.5 m	0750	
10.0 m	1000	
Datos técnicos		
Voltaje de funcionamiento	max. 630 V AC/DC	
Protección	IP65 y IP67 en estado enchufado y atornillado (EN 60529)	
Rango de temperatura	-25...+85 °C, dependiendo del tipo de cable	
Referencia		
Encontrará explicada la composición de su referencia en la pág. 3.1.i	7 0 0 0 - - - - - - - - - -	
	1 Forma	2 Tipo de conector
		3 Longitud de cable
Notas		
	Otras versiones bajo demanda. Diferentes longitudes de cable en 0.2m hasta 2 mtrs y a partir de 2 mtrs en 0.5m.	

Potencia de conectores enchufables redondos

POTENCIA DE CONECTORES ENCHUFABLES REDONDOS

Cables de conexión

– M12 Power

Macho

recto

Hembra

recto



1 Forma	P3241	P4241
Tipo	5 polos Codificado K Corriente de trabajo: max. 12 A	5 polos Codificado L Corriente de trabajo: max. 16 A
Diagrama de circuito		
Distribución de contactos		
2 Tipo de conector	Color de la cubierta	Color de la cubierta
Sección de cable 1.5 mm ² PUR/PVC PUR (UL/CSA), robots/Ctracks	negro P05	gris 966 negro P04
3 Longitud de cable		
1.5 m	0150	
3.0 m	0300	
5.0 m	0500	
7.5 m	0750	
10.0 m	1000	
Datos técnicos		
Voltaje de funcionamiento	max. 630 V AC/DC	max. 63 V AC/DC
Protección	IP65 y IP67 en estado enchufado y atornillado (EN 60529)	
Rango de temperatura	-25...+85 °C, dependiendo del tipo de cable	
Referencia		
Encontrará explicada la composición de su referencia en la pág. 3.1.i	<div style="display: flex; justify-content: space-around; align-items: center;"> 7 0 0 0 - - </div>	
Notas		
	1 Forma	2 Tipo de conector
	3 Longitud de cable	
Notas	Otras versiones bajo demanda. Diferentes longitudes de cable en 0.2m hasta 2 mtrs y a partir de 2 mtrs en 0.5m.	

Potencia de conectores enchufables redondos

POTENCIA DE CONECTORES ENCHUFABLES REDONDOS

Cables de conexión

– M12 Power

Macho

recto

Hembra

recto



1 Forma	P 6241	P 7241
Tipo	4 polos Codificado S Corriente de trabajo: max. 12 A	4 polos Codificado T Corriente de trabajo: max. 12 A
Diagrama de circuito		
Distribución de contactos		
2 Tipo de conector	Color de la cubierta	Color de la cubierta
Sección de cable 1.5 mm ² PUR (UL/CSA), robots/Ctracks	negro P06	negro P07
3 Longitud de cable		
1.5 m	0150	
3.0 m	0300	
5.0 m	0500	
7.5 m	0750	
10.0 m	1000	
Datos técnicos		
Voltaje de funcionamiento	max. 630 V AC/DC	max. 63 V AC/DC
Protección	IP65 y IP67 en estado enchufado y atornillado (EN 60529)	
Rango de temperatura	-25...+85 °C, dependiendo del tipo de cable	
Referencia		
Encontrará explicada la composición de su referencia en la pág. 3.1.i	7 0 0 0 - - - - -	
	1 Forma	2 Tipo de conector
		3 Longitud de cable
Notas	Otras versiones bajo demanda. Diferentes longitudes de cable en 0.2m hasta 2 mtrs y a partir de 2 mtrs en 0.5m.	

Potencia de conectores enchufables redondos

POTENCIA DE CONECTORES ENCHUFABLES REDONDOS

Precableable

– M12 Power

– Bornes de tornillo

Normativas: US

Macho

recto



Hembra

recto



1 Forma	P6391	P6411
Tipo	4 polos Codificado S	4 polos Codificado S
Diagrama de circuito		
Rango de sujeción (Ø cable)	8...10 mm	
Distribución de contactos	<p>Male</p>	<p>Female</p>
Datos técnicos		
Voltaje de funcionamiento	max. 630 V AC/DC	
Tensión de servicio	6 kV	
Corriente de trabajo por contacto	max. 12 A	
Grupo de material	IEC 60664-1, category III	
Diámetro de conexión	max. 1.5 mm ²	
Codificación	Codificado S	
Rango de sujeción (Ø cable)	8...10 mm	
Cierre de las vías	Tornillo M12 × 1 mm (par recomendado 0.6 Nm) auto-seguro	
Protección	IP67 en estado montado y enroscado según (EN 60529)	
Material	PA	
indicado para tubo corrugado (Ø interno)	sin	
Rango de temperatura	-40...+85 °C	
Referencia		
Encontrará explicada la composición de su referencia en la pág. 3.1.i	<div style="display: flex; justify-content: space-around; align-items: center;"> <u>7</u> <u>0</u> <u>0</u> <u>0</u> - ----- - <u>0</u> <u>0</u> <u>0</u> <u>0</u> <u>0</u> <u>0</u> <u>0</u> </div>	
	1 Forma	
Notas	Otras versiones bajo demanda.	

POTENCIA DE CONECTORES ENCHUFABLES REDONDOS

Precableable

– M12 Power

– Bornes de tornillo

Normativas:  US

Macho

recto



Hembra

recto



1 Forma

P7391

P7411

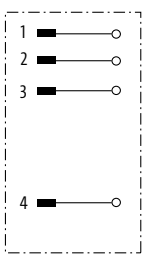
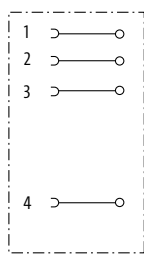
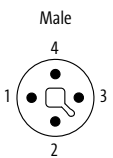
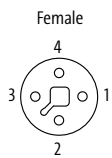
Tipo	4 polos Codificado T	4 polos Codificado T
Diagrama de circuito		
Rango de sujeción (Ø cable)	8...10 mm	
Distribución de contactos	<p>Male</p> 	<p>Female</p> 

Datos técnicos

Voltaje de funcionamiento	max. 63 V AC/DC
Tensión de servicio	1.5 kV
Corriente de trabajo por contacto	max. 12 A
Grupo de material	IEC 60664-1, category III
Diámetro de conexión	max. 1.5 mm ²
Codificación	Codificado T
Rango de sujeción (Ø cable)	8...10 mm
Cierre de las vías	Tornillo M12 × 1 mm (par recomendado 0.6 Nm) auto-seguro
Protección	IP67 en estado montado y enroscado según (EN 60529)
Material	PA
indicado para tubo corrugado (Ø interno)	sin
Prensaestopas	M12 (SW18)
Rango de temperatura	-40...+85 °C

Referencia

Encontrará explicada la composición de su referencia en la pág. 3.1.i

7 0 0 0

-

-

0 0 0

0 0 0 0

1 Forma

Notas

Otras versiones bajo demanda.

POTENCIA DE CONECTORES ENCHUFABLES REDONDOS

Precableable

– M12 Power

– Bornes IDC

Macho

recto



Hembra

recto



1 Forma	P4391	P4421																								
Tipo	5 polos Codificado L	5 polos Codificado L																								
Diagrama de circuito																										
Distribución de contactos	<p>Male</p>	<p>Female</p>																								
Datos técnicos	<table border="1"> <tr> <td>Voltaje de funcionamiento</td> <td>max. 63 V DC</td> </tr> <tr> <td>Corriente de trabajo por contacto</td> <td>max. 12 A</td> </tr> <tr> <td>Diámetro de conexión</td> <td>max. 1.5 mm²</td> </tr> <tr> <td>Codificación</td> <td>Codificado L</td> </tr> <tr> <td>Rango de sujeción (Ø cable)</td> <td>5.8...13.5 mm</td> </tr> <tr> <td>Cierre de las vías</td> <td>Tornillo M12 × 1 mm (par recomendado 0.6 Nm) auto-seguro</td> </tr> <tr> <td>Prensaestopas</td> <td>M12 (SW17)</td> </tr> <tr> <td>Protección</td> <td>IP65 y IP67 en estado enchufado y atornillado (EN 60529)</td> </tr> <tr> <td>Material</td> <td>Aleación de zinc</td> </tr> <tr> <td>indicado para tubo corrugado (Ø interno)</td> <td>sin</td> </tr> <tr> <td>Ciclos de conexión</td> <td>≥ 500</td> </tr> <tr> <td>Rango de temperatura</td> <td>-40...+85 °C</td> </tr> </table>		Voltaje de funcionamiento	max. 63 V DC	Corriente de trabajo por contacto	max. 12 A	Diámetro de conexión	max. 1.5 mm ²	Codificación	Codificado L	Rango de sujeción (Ø cable)	5.8...13.5 mm	Cierre de las vías	Tornillo M12 × 1 mm (par recomendado 0.6 Nm) auto-seguro	Prensaestopas	M12 (SW17)	Protección	IP65 y IP67 en estado enchufado y atornillado (EN 60529)	Material	Aleación de zinc	indicado para tubo corrugado (Ø interno)	sin	Ciclos de conexión	≥ 500	Rango de temperatura	-40...+85 °C
Voltaje de funcionamiento	max. 63 V DC																									
Corriente de trabajo por contacto	max. 12 A																									
Diámetro de conexión	max. 1.5 mm ²																									
Codificación	Codificado L																									
Rango de sujeción (Ø cable)	5.8...13.5 mm																									
Cierre de las vías	Tornillo M12 × 1 mm (par recomendado 0.6 Nm) auto-seguro																									
Prensaestopas	M12 (SW17)																									
Protección	IP65 y IP67 en estado enchufado y atornillado (EN 60529)																									
Material	Aleación de zinc																									
indicado para tubo corrugado (Ø interno)	sin																									
Ciclos de conexión	≥ 500																									
Rango de temperatura	-40...+85 °C																									
Referencia	<p>Encontrará explicada la composición de su referencia en la pág. 3.1.i</p> <p style="text-align: center;">7 0 0 0 - - - - - - - - - - 0 0 0 0 0 0 0</p> <p style="text-align: center;">1 Forma</p>																									
Notas	<p>Otras versiones bajo demanda.</p>																									

POTENCIA DE CONECTORES ENCHUFABLES REDONDOS

Con extremos libres

– MQ15 X-Power

Macho

recto



1 Forma	P 8101	P 8101
	6 polos max. 13 A (Power); max. 10 A (Signal)	6 polos max. 16 A (Power); max. 10 A (Signal)
Diagrama de circuito		
Distribución de contactos		
2 Tipo de conector	Color de la cubierta	Color de la cubierta
Sección de cable 1.5 mm ²	negro	negro
PVC (UL)	P24	
PUR (UL), C-tracks	P84	
Sección de cable 2.5 mm ²		
PUR (UL), C-tracks		P01
PVC (UL)		P21
3 Longitud de cable		
1.0 m	0100	
2.0 m	0200	
3.0 m	0300	
5.0 m	0500	
10.0 m	1000	
Datos técnicos		
Voltaje de funcionamiento	max. 600 V AC (Power); max. 63 V AC/DC (Signal)	
Protección	IP67 en estado montado y enroscado según (EN 60529)	
Rango de temperatura	-25...+80 °C, dependiendo del tipo de cable	
Referencia		
Encontrará explicada la composición de su referencia en la pág. 3.1.i	7 0 0 0 - - - - -	
	1 Forma	2 Tipo de conector
		3 Longitud de cable
Notas	Otras versiones bajo demanda. Diferentes longitudes de cable en 0.2m hasta 2 mtrs y a partir de 2 mtrs en 0.5m.	

Potencia de conectores enchufables redondos

POTENCIA DE CONECTORES ENCHUFABLES REDONDOS

Con extremos libres

– MQ15 X-Power

Hembra

recto



1 Forma		P 8121	P 8121
Tipo		6 polos max. 13 A (Power); max. 10 A (Signal)	6 polos max. 16 A (Power); max. 10 A (Signal)
Diagrama de circuito			
Distribución de contactos			
2 Tipo de conector		Color de la cubierta	Color de la cubierta
Sección de cable 1.5 mm ²		negro	negro
PVC (UL)		P24	
PUR (UL), C-tracks		P84	
Sección de cable 2.5 mm ²			
PUR (UL), C-tracks			P01
PVC (UL)			P21
3 Longitud de cable			
1.0 m		0100	
2.0 m		0200	
3.0 m		0300	
5.0 m		0500	
10.0 m		1000	
Datos técnicos			
Voltaje de funcionamiento		max. 600 V AC (Power); max. 63 V AC/DC (Signal)	
Protección		IP67 en estado montado y enroscado según (EN 60529)	
Rango de temperatura		-25...+80 °C, dependiendo del tipo de cable	
Referencia			
Encontrará explicada la composición de su referencia en la pág. 3.1.i		<u>7 0 0 0</u> - - - - -	- - - - -
		1 Forma	2 Tipo de conector 3 Longitud de cable
Notas			
		Otras versiones bajo demanda. Diferentes longitudes de cable en 0.2m hasta 2 mtrs y a partir de 2 mtrs en 0.5m.	

POTENCIA DE CONECTORES ENCHUFABLES REDONDOS

Con extremos libres

– MQ15 X-Power

Macho

recto



1 Forma	P 8201	P 8201
	4 polos Corriente de trabajo: max. 13 A	4 polos Corriente de trabajo: max. 16 A
Diagrama de circuito		
Distribución de contactos		
2 Tipo de conector	Color de la cubierta	Color de la cubierta
Sección de cable 1.5 mm ²	negro	negro
PVC (UL)	P22	
PUR (UL), C-tracks	P02	
Sección de cable 2.5 mm ²		
PUR (UL), C-tracks		P03
PVC (UL)		P23
3 Longitud de cable		
1.0 m	0100	
2.0 m	0200	
3.0 m	0300	
5.0 m	0500	
10.0 m	1000	
Datos técnicos		
Voltaje de funcionamiento	max. 600 V AC	
Protección	IP67 en estado montado y enroscado según (EN 60529)	
Rango de temperatura	-25...+80 °C, dependiendo del tipo de cable	
Referencia		
Encontrará explicada la composición de su referencia en la pág. 3.1.i	7 0 0 0 - - - - -	- - - - -
	1 Forma	2 Tipo de conector 3 Longitud de cable
Notas	Otras versiones bajo demanda. Diferentes longitudes de cable en 0.2m hasta 2 mtrs y a partir de 2 mtrs en 0.5m.	

Potencia de conectores enchufables redondos

POTENCIA DE CONECTORES ENCHUFABLES REDONDOS

Con extremos libres

– MQ15 X-Power

Hembra

recto



1 Forma		P 8 2 2 1	P 8 2 2 1
Tipo		4 polos Corriente de trabajo: max. 13 A	4 polos Corriente de trabajo: max. 16 A
Diagrama de circuito			
Distribución de contactos			
2 Tipo de conector		Color de la cubierta	Color de la cubierta
Sección de cable 1.5 mm ²		negro	negro
PVC (UL)		P22	
PUR (UL), C-tracks		P02	
Sección de cable 2.5 mm ²			
PUR (UL), C-tracks			P03
PVC (UL)			P23
3 Longitud de cable			
1.0 m		0100	
2.0 m		0200	
3.0 m		0300	
5.0 m		0500	
10.0 m		1000	
Datos técnicos			
Voltaje de funcionamiento		max. 600 V AC	
Protección		IP67 en estado montado y enroscado según (EN 60529)	
Rango de temperatura		-25...+80 °C, dependiendo del tipo de cable	
Referencia			
Encontrará explicada la composición de su referencia en la pág. 3.1.i		<u>7 0 0 0</u> - - - - - - - - - -	- - - - -
		1 Forma	2 Tipo de conector
			3 Longitud de cable
Notas			
		Otras versiones bajo demanda. Diferentes longitudes de cable en 0.2m hasta 2 mtrs y a partir de 2 mtrs en 0.5m.	

Potencia de conectores enchufables redondos

POTENCIA DE CONECTORES ENCHUFABLES REDONDOS

Con extremos libres

– MQ15 X-Power

Hembra

90°



1 Forma

P 8131

P 8131

Tipo

6 polos

6 polos

max. 13 A (Power); max. 10 A (Signal)

max. 16 A (Power); max. 10 A (Signal)

Diagrama de circuito

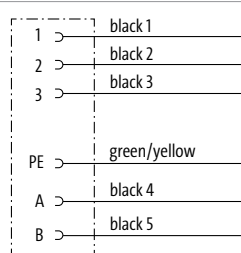

Distribución de contactos

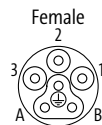

2 Tipo de conector

Color de la cubierta

Color de la cubierta

Sección de cable 1.5 mm²

PVC (UL)

PUR (UL), C-tracks

Sección de cable 2.5 mm²

PUR (UL), C-tracks

PVC (UL)

negro

P24

P84

negro

P01

P21

3 Longitud de cable

1.0 m

0100

2.0 m

0200

3.0 m

0300

5.0 m

0500

10.0 m

1000

Datos técnicos

Voltaje de funcionamiento

max. 600 V AC (Power); max. 63 V AC/DC (Signal)

Protección

IP67 en estado montado y enroscado según (EN 60529)

Rango de temperatura

-25...+80 °C, dependiendo del tipo de cable

Referencia

Encontrará explicada la composición de su referencia en la pág. 3.1.i

7 0 0 0 - - - - -

1 Forma

2 Tipo de conector

3 Longitud de cable

Notas

Otras versiones bajo demanda. Diferentes longitudes de cable en 0.2m hasta 2 mtrs y a partir de 2 mtrs en 0.5m.

POTENCIA DE CONECTORES ENCHUFABLES REDONDOS

Con extremos libres

– MQ15 X-Power

Macho

90°



1 Forma

P 8 2 1 1

Tipo

4 polos

Corriente de trabajo: max. 13 A

Diagrama de circuito

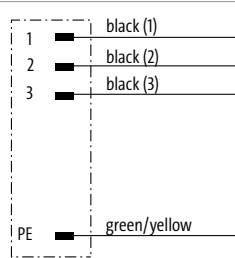

Distribución de contactos

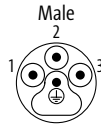

2 Tipo de conector

Color de la cubierta

Sección de cable 1.5 mm²

negro

PVC (UL)

P22

3 Longitud de cable

1.0 m

0100

2.0 m

0200

3.0 m

0300

5.0 m

0500

10.0 m

1000

Datos técnicos

Voltaje de funcionamiento

max. 600 V AC

Protección

IP67 en estado montado y enroscado según (EN 60529)

Rango de temperatura

-25...+80 °C, dependiendo del tipo de cable

Referencia

Encontrará explicada la composición de su referencia en la pág. 3.1.i

7 0 0 0

-

P 8 2 1 1

-

1 Forma

2 Tipo de conector

3 Longitud de cable

Notas

Otras versiones bajo demanda. Diferentes longitudes de cable en 0.2m hasta 2 mtrs y a partir de 2 mtrs en 0.5m.

POTENCIA DE CONECTORES ENCHUFABLES REDONDOS

Con extremos libres

– MQ15 X-Power

Hembra

90°

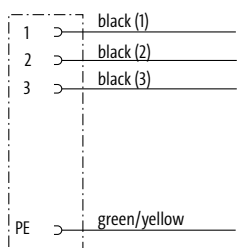
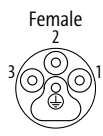

1 Forma	P 8231	P 8231	
	Tipo	4 polos	4 polos
		Corriente de trabajo: max. 13 A	Corriente de trabajo: max. 16 A
	Diagrama de circuito		
Distribución de contactos			
2 Tipo de conector	Color de la cubierta	Color de la cubierta	
	Sección de cable 1.5 mm ²	negro	negro
	PVC (UL)	P22	
	PUR (UL), C-tracks	P02	
	Sección de cable 2.5 mm ²		
PUR (UL), C-tracks		P03	
PVC (UL)		P23	
3 Longitud de cable	1.0 m	0100	
	2.0 m	0200	
	3.0 m	0300	
	5.0 m	0500	
	10.0 m	1000	
	Datos técnicos		
Voltaje de funcionamiento	max. 600 V AC		
Protección	IP67 en estado montado y enroscado según (EN 60529)		
Rango de temperatura	-25...+80 °C, dependiendo del tipo de cable		
Referencia			
Encontrará explicada la composición de su referencia en la pág. 3.1.i	<div style="display: flex; justify-content: space-around; align-items: center;"> 7 0 0 0 - - </div>		
	1 Forma	2 Tipo de conector	
		3 Longitud de cable	
Notas	Otras versiones bajo demanda. Diferentes longitudes de cable en 0.2m hasta 2 mtrs y a partir de 2 mtrs en 0.5m.		

Potencia de conectores enchufables redondos

POTENCIA DE CONECTORES ENCHUFABLES REDONDOS

Con extremos libres

– MQ15 X-Power

Hembra

90°



1	Forma	P 8 2 3 2	P 8 2 3 2
	Tipo	4 polos Corriente de trabajo: max. 13 A	4 polos Corriente de trabajo: max. 16 A
	Diagrama de circuito		
	Distribución de contactos		
2	Tipo de conector	Color de la cubierta	Color de la cubierta
	Sección de cable 1.5 mm ² PVC (UL) PUR (UL), C-tracks	negro P22 P02	negro
	Sección de cable 2.5 mm ² PUR (UL), C-tracks PVC (UL)		P03 P23
	3	Longitud de cable	
	1.0 m	0100	
	2.0 m	0200	
	3.0 m	0300	
	5.0 m	0500	
	10.0 m	1000	
	Datos técnicos		
	Voltaje de funcionamiento	max. 600 V AC	
	Protección	IP67 en estado montado y enroscado según (EN 60529)	
	Rango de temperatura	-25...+80 °C, dependiendo del tipo de cable	
	Referencia		
	Encontrará explicada la composición de su referencia en la pág. 3.1.i	7 0 0 0 - - - - -	- - - - -
		1 Forma	2 Tipo de conector 3 Longitud de cable
	Notas	Otras versiones bajo demanda. Diferentes longitudes de cable en 0.2m hasta 2 mtrs y a partir de 2 mtrs en 0.5m.	

Potencia de conectores enchufables redondos

POTENCIA DE CONECTORES ENCHUFABLES REDONDOS

Con extremos libres

– MQ15 X-Power

Macho

recto



Hembra

recto



1 Forma	P8301	P8321
Tipo	6 polos, apantallado max. 16 A (Power); max. 10 A (Signal)	6 polos, apantallado max. 16 A (Power); max. 10 A (Signal)
Diagrama de circuito		
Distribución de contactos		
2 Tipo de conector	Color de la cubierta	
4×2.5 + 2×1.5 mm ² PUR (UL), Ctracks	naranja P11	
3 Longitud de cable	Color de la cubierta	
1.0 m 2.0 m 3.0 m 5.0 m 10.0 m	naranja P11	
Datos técnicos	max. 600 V AC (Power); max. 63 V AC/DC (Signal)	
Protección	IP67 en estado montado y enroscado según (EN 60529)	
Rango de temperatura	-25...+80 °C, dependiendo del tipo de cable	
Referencia	Encontrará explicada la composición de su referencia en la pág. 3.1.i	
7 0 0 0 - - - - -	1 Forma	2 Tipo de conector
3 Longitud de cable	3 Longitud de cable	
Notas	Otras versiones bajo demanda. Diferentes longitudes de cable en 0.2m hasta 2 mtrs y a partir de 2 mtrs en 0.5m.	

POTENCIA DE CONECTORES ENCHUFABLES REDONDOS

Con extremos libres

– MQ15 X-Power

Macho

recto



1 Forma

P 8 0 0 1

P 8 0 0 1

Tipo

4 polos, apantallado

4 polos, apantallado

Diagrama de circuito

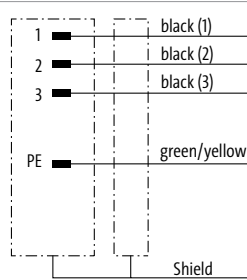

Distribución de contactos

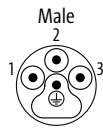

2 Tipo de conector

Color de la cubierta

Color de la cubierta

Sección de cable 1.5 mm²

PUR (UL), C-tracks

naranja
P12

naranja

Sección de cable 2.5 mm²

PUR (UL), C-tracks

P13

3 Longitud de cable

1.0 m

0100

2.0 m

0200

3.0 m

0300

5.0 m

0500

10.0 m

1000

Datos técnicos

Voltaje de funcionamiento

max. 600 V AC

Protección

IP67 en estado montado y enroscado según (EN 60529)

Rango de temperatura

-25...+80 °C, dependiendo del tipo de cable

Referencia

Encontrará explicada la composición de su referencia en la pág. 3.1.i

7 0 0 0 - - - - -

1 Forma

2 Tipo de conector

3 Longitud de cable

Notas

Otras versiones bajo demanda. Diferentes longitudes de cable en 0.2m hasta 2 mtrs y a partir de 2 mtrs en 0.5m.

POTENCIA DE CONECTORES ENCHUFABLES REDONDOS

Con extremos libres

– MQ15 X-Power

Hembra

recto



1 Forma	P 8 0 2 1	P 8 0 2 1
	<p>Tipo</p> <p>4 polos, apantallado</p> <p>Corriente de trabajo: max. 13 A</p>	<p>Tipo</p> <p>4 polos, apantallado</p> <p>Corriente de trabajo: max. 16 A</p>
Diagrama de circuito		
Distribución de contactos		
2 Tipo de conector	Color de la cubierta	Color de la cubierta
<p>Sección de cable 1.5 mm²</p> <p>PUR (UL), C-tracks</p>	naranja P12	naranja
<p>Sección de cable 2.5 mm²</p> <p>PUR (UL), C-tracks</p>		P13
3 Longitud de cable		
1.0 m	0100	
2.0 m	0200	
3.0 m	0300	
5.0 m	0500	
10.0 m	1000	
Datos técnicos		
Voltaje de funcionamiento	max. 600 V AC	
Protección	IP67 en estado montado y enroscado según (EN 60529)	
Rango de temperatura	-25...+80 °C, dependiendo del tipo de cable	
Referencia		
Encontrará explicada la composición de su referencia en la pág. 3.1.i	<p>7 0 0 0 - - - - - - - - - -</p>	
	1 Forma	2 Tipo de conector
		3 Longitud de cable
Notas	Otras versiones bajo demanda. Diferentes longitudes de cable en 0.2m hasta 2 mtrs y a partir de 2 mtrs en 0.5m.	

Potencia de conectores enchufables redondos

POTENCIA DE CONECTORES ENCHUFABLES REDONDOS

Con extremos libres

– MQ15 X-Power

Hembra

90°



1 Forma

P 8331

P 8332

Tipo

6 polos, apantallado
max. 16 A (Power); max. 10 A (Signal)

6 polos, apantallado
max. 16 A (Power); max. 10 A (Signal)

Diagrama de circuito

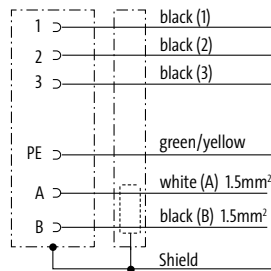

Distribución de contactos

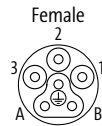

2 Tipo de conector

Color de la cubierta

Color de la cubierta

4×2.5 + 2×1.5 mm²

naranja

naranja

PUR (UL), Ctracks

P11

P11

3 Longitud de cable

1.0 m	0100
2.0 m	0200
3.0 m	0300
5.0 m	0500
10.0 m	1000

Datos técnicos

Voltaje de funcionamiento	max. 600 V AC (Power); max. 63 V AC/DC (Signal)
Protección	IP67 en estado montado y enroscado según (EN 60529)
Rango de temperatura	-25...+80 °C, dependiendo del tipo de cable

Referencia

Encontrará explicada la composición de su referencia en la pág. 3.1.i

7 0 0 0 - - - - -

1 Forma

2 Tipo de conector

3 Longitud de cable

Notas

Otras versiones bajo demanda. Diferentes longitudes de cable en 0.2m hasta 2 mtrs y a partir de 2 mtrs en 0.5m.

POTENCIA DE CONECTORES ENCHUFABLES REDONDOS

Con extremos libres

– MQ15 X-Power

Hembra

90°



1 Forma	P8031	P8031
	4 polos, apantallado Corriente de trabajo: max. 13 A	4 polos, apantallado Corriente de trabajo: max. 16 A
Diagrama de circuito		
Distribución de contactos		
2 Tipo de conector	Color de la cubierta	Color de la cubierta
Sección de cable 1.5 mm ² PUR (UL), C-tracks	naranja P12	naranja
Sección de cable 2.5 mm ² PUR (UL), C-tracks		P13
3 Longitud de cable		
1.0 m	0100	
2.0 m	0200	
3.0 m	0300	
5.0 m	0500	
10.0 m	1000	
Datos técnicos		
Voltaje de funcionamiento	max. 600 V AC	
Protección	IP67 en estado montado y enroscado según (EN 60529)	
Rango de temperatura	-25...+80 °C, dependiendo del tipo de cable	
Referencia		
Encontrará explicada la composición de su referencia en la pág. 3.1.i	7 0 0 0 - - - - - - - - - -	
	1 Forma	2 Tipo de conector
		3 Longitud de cable
Notas	Otras versiones bajo demanda. Diferentes longitudes de cable en 0.2m hasta 2 mtrs y a partir de 2 mtrs en 0.5m.	

Potencia de conectores enchufables redondos

POTENCIA DE CONECTORES ENCHUFABLES REDONDOS

Con extremos libres

– MQ15 X-Power

Hembra

90°



1 Forma	P 8032	P 8032
	Tipo 4 polos, apantallado Corriente de trabajo: max. 13 A	Tipo 4 polos, apantallado Corriente de trabajo: max. 16 A
Diagrama de circuito		
Distribución de contactos		
2 Tipo de conector	Color de la cubierta	Color de la cubierta
Sección de cable 1.5 mm ² PUR (UL), C-tracks	naranja P12	naranja
Sección de cable 2.5 mm ² PUR (UL), C-tracks		P13
3 Longitud de cable		
1.0 m	0100	
2.0 m	0200	
3.0 m	0300	
5.0 m	0500	
10.0 m	1000	
Datos técnicos		
Voltaje de funcionamiento	max. 600 V AC	
Protección	IP67 en estado montado y enroscado según (EN 60529)	
Rango de temperatura	-25...+80 °C, dependiendo del tipo de cable	
Referencia		
Encontrará explicada la composición de su referencia en la pág. 3.1.i	7 0 0 0 - - - - - - - - - -	
	1 Forma	2 Tipo de conector
		3 Longitud de cable
Notas	Otras versiones bajo demanda. Diferentes longitudes de cable en 0.2m hasta 2 mtrs y a partir de 2 mtrs en 0.5m.	

POTENCIA DE CONECTORES ENCHUFABLES REDONDOS

Cables de conexión

– MQ15 X-Power

Macho

recto

Hembra

recto



1 Forma	P 8 2 4 1	P 8 2 4 1
	4 polos Corriente de trabajo: max. 13 A	4 polos Corriente de trabajo: max. 16 A
Diagrama de circuito		
Distribución de contactos		
2 Tipo de conector	Color de la cubierta	Color de la cubierta
Sección de cable 1.5 mm ²	negro	negro
PVC (UL)	P22	
PUR (UL), C-tracks	P02	
Sección de cable 2.5 mm ²		
PUR (UL), C-tracks		P03
PVC (UL)		P23
3 Longitud de cable		
1.0 m	0100	
2.0 m	0200	
3.0 m	0300	
5.0 m	0500	
10.0 m	1000	
Datos técnicos		
Voltaje de funcionamiento	max. 600 V AC	
Protección	IP67 en estado montado y enroscado según (EN 60529)	
Rango de temperatura	-25...+80 °C, dependiendo del tipo de cable	
Referencia		
Encontrará explicada la composición de su referencia en la pág. 3.1.i	7 0 0 0 - - - - -	- - - - -
	1 Forma	2 Tipo de conector 3 Longitud de cable
Notas	Otras versiones bajo demanda. Diferentes longitudes de cable en 0.2m hasta 2 mtrs y a partir de 2 mtrs en 0.5m.	

Potencia de conectores enchufables redondos

POTENCIA DE CONECTORES ENCHUFABLES REDONDOS

Cables de conexión

– MQ15 X-Power

Macho

recto

Hembra

recto



1 Forma

P 8141

P 8141

Tipo

6 polos

6 polos

max. 13 A (Power); max. 10 A (Signal)

max. 16 A (Power); max. 10 A (Signal)

Diagrama de circuito

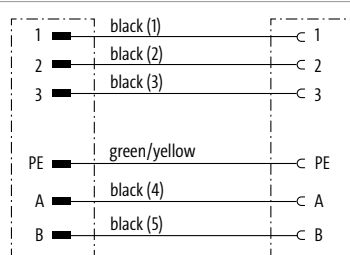

Distribución de contactos

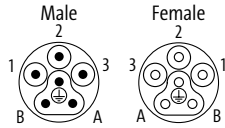

2 Tipo de conector

Color de la cubierta

Color de la cubierta

Sección de cable 1.5 mm²

PVC (UL)

PUR (UL), C-tracks

Sección de cable 2.5 mm²

PUR (UL), C-tracks

PVC (UL)

negro

P24

P84

negro

P01

P21

3 Longitud de cable

1.0 m

0100

2.0 m

0200

3.0 m

0300

5.0 m

0500

10.0 m

1000

Datos técnicos

Voltaje de funcionamiento

max. 600 V AC (Power); max. 63 V AC/DC (Signal)

Protección

IP67 en estado montado y enroscado según (EN 60529)

Rango de temperatura

-25...+80 °C, dependiendo del tipo de cable

Referencia

Encontrará explicada la composición de su referencia en la pág. 3.1.i

7 0 0 0 - - - - -

1 Forma

2 Tipo de conector

3 Longitud de cable

Notas

Otras versiones bajo demanda. Diferentes longitudes de cable en 0.2m hasta 2 mtrs y a partir de 2 mtrs en 0.5m.

POTENCIA DE CONECTORES ENCHUFABLES REDONDOS

Cables de conexión

– MQ15 X-Power

Macho

recto

Hembra

recto



1 Forma	P8041	P8041
	4 polos, apantallado Corriente de trabajo: max. 13 A	4 polos, apantallado Corriente de trabajo: max. 16 A
Diagrama de circuito		
Distribución de contactos		
2 Tipo de conector	Color de la cubierta	Color de la cubierta
Sección de cable 1.5 mm ² PUR (UL), C-tracks	naranja P12	naranja
Sección de cable 2.5 mm ² PUR (UL), C-tracks		P13
3 Longitud de cable		
1.0 m	0100	
2.0 m	0200	
3.0 m	0300	
5.0 m	0500	
10.0 m	1000	
Datos técnicos		
Voltaje de funcionamiento	max. 600 V AC	
Protección	IP67 en estado montado y enroscado según (EN 60529)	
Rango de temperatura	-25...+80 °C, dependiendo del tipo de cable	
Referencia		
Encontrará explicada la composición de su referencia en la pág. 3.1.i	7 0 0 0 - - - - -	
	1 Forma	2 Tipo de conector
		3 Longitud de cable
Notas	Otras versiones bajo demanda. Diferentes longitudes de cable en 0.2m hasta 2 mtrs y a partir de 2 mtrs en 0.5m.	

Potencia de conectores enchufables redondos

POTENCIA DE CONECTORES ENCHUFABLES REDONDOS

Cables de conexión

– MQ15 X-Power

Macho

recto

Hembra

recto



1 Forma

P 8 3 4 1

Tipo

6 polos, apantallado

max. 16 A (Power); max. 10 A (Signal)

Diagrama de circuito

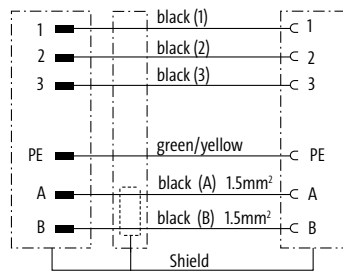

Distribución de contactos

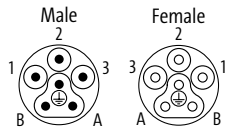

2 Tipo de conector

Color de la cubierta

4×2.5 + 2×1.5 mm²

naranja

PUR (UL), Ctracks

P11

3 Longitud de cable

1.0 m	0100
2.0 m	0200
3.0 m	0300
5.0 m	0500
10.0 m	1000

Datos técnicos

Voltaje de funcionamiento	max. 600 V AC (Power); max. 63 V AC/DC (Signal)
Protección	IP67 en estado montado y enroscado según (EN 60529)
Rango de temperatura	-25...+80 °C, dependiendo del tipo de cable

Referencia

Encontrará explicada la composición de su referencia en la pág. 3.1.i

7 0 0 0

-

P 8 3 4 1

-

1 Forma

2 Tipo de conector

3 Longitud de cable

Notas

Otras versiones bajo demanda. Diferentes longitudes de cable en 0.2m hasta 2 mtrs y a partir de 2 mtrs en 0.5m.

POTENCIA DE CONECTORES ENCHUFABLES REDONDOS

Con extremos libres

- 7/8"

Hembra

recto



Hembra

90°



Normativas: 

* solo para cables con normativa UL/CSA

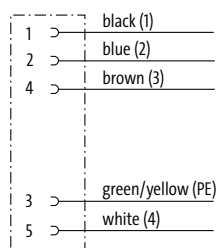
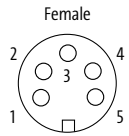
1 Forma	78021	78051
Tipo	5 polos Cable de potencia	5 polos Cable de potencia
Diagrama de circuito		
Distribución de contactos		
2 Tipo de conector	Color de la cubierta	Color de la cubierta
Sección de cable 1.0 mm ² PUR/PVC	gris 965	gris 965
Sección de cable 2.5 mm ² PUR (UL/CSA), robots/C-tracks	962	962
Sección de cable 1.5 mm ² PUR (UL/CSA), robots/C-tracks	961	961
3 Longitud de cable		
1.5 m	0150	
3.0 m	0300	
5.0 m	0500	
7.5 m	0750	
10.0 m	1000	
Datos técnicos		
Voltaje de funcionamiento	max. 230/400 V AC/DC	
Protección	IP67 en estado montado y enroscado según (EN 60529)	
Rango de temperatura	-25...+85 °C, dependiendo del tipo de cable	
Referencia		
Encontrará explicada la composición de su referencia en la pág. 3.1.i	<div style="display: flex; justify-content: space-around; align-items: center;"> 7 0 0 0 - - </div>	
	1 Forma	2 Tipo de conector
		3 Longitud de cable
Notas		
	Otras versiones bajo demanda. Diferentes longitudes de cable en 0.2m hasta 2 mtrs y a partir de 2 mtrs en 0.5m.	

POTENCIA DE CONECTORES ENCHUFABLES REDONDOS

Cables de conexión

- 7/8"

Normativas: 

* solo para cables con normativa UL/CSA

Macho
recto

Hembra
recto

Macho
90°

Hembra
90°

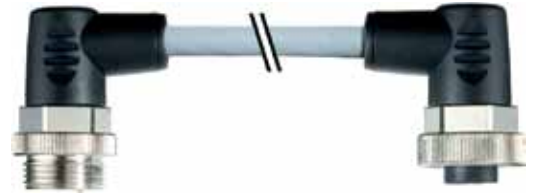

1 Forma

50 021

50 051

Tipo

5 polos

5 polos

Diagrama de circuito

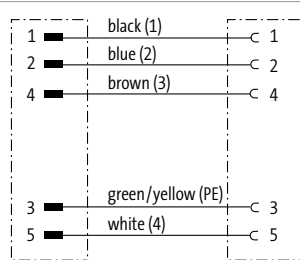

Distribución de contactos

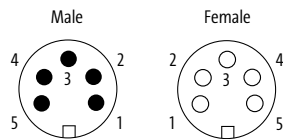

2 Tipo de conector

Color de la cubierta

Color de la cubierta

Sección de cable 1.0 mm²

PUR/PVC

gris

965

gris

965

Sección de cable 2.5 mm²

PUR (UL/CSA), robots/C-tracks

962

962

Sección de cable 1.5 mm²

PUR (UL/CSA), robots/C-tracks

961

961

3 Longitud de cable

0.3 m

0030

0.6 m

0060

1.0 m

0100

1.5 m

0150

2.0 m

0200

Datos técnicos

Voltaje de funcionamiento

max. 230/400 V AC/DC

Protección

IP67 en estado montado y enroscado según (EN 60529)

Rango de temperatura

-25...+85 °C, dependiendo del tipo de cable

Referencia

Encontrará explicada la composición de su referencia en la pág. 3.1.i

7 0 0 0 - - - - -

1 Forma

2 Tipo de conector

3 Longitud de cable

Notas

Otras versiones bajo demanda. Diferentes longitudes de cable en 0.2m hasta 2 mtrs y a partir de 2 mtrs en 0.5m.

POTENCIA DE CONECTORES ENCHUFABLES REDONDOS

Precableable

- 7/8"

- Bornes de tornillo

Normativas: **UL** **us**

Macho

recto



Macho

90°



1 Forma	78081	meX	78101	meX	78141	meX
Tipo	5 polos		5 polos		5 polos	
Diagrama de circuito						
Rango de sujeción (Ø cable)	6...8 mm		10...12 mm		6...8.7 mm	
Distribución de contactos						
Datos técnicos						
Voltaje de funcionamiento	max. 250 V AC/DC					
Corriente de trabajo por contacto	max. 9 A					
Diámetro de conexión	max. 1.5 mm ²					
Rango de sujeción (Ø cable)	6...8 mm		10...12 mm		6...8.7 mm	
Cierre de las vías	Tornillo 7/8" (par recomendada 1.5 Nm) auto-seguro					
Protección	IP67 en estado montado y enroscado según (EN 60529)					
Rango de temperatura	-25...+85 °C					
Referencia						
Encontrará explicada la composición de su referencia en la pág. 3.1.i	<u>7 0 0 0</u>		<u>0 0 0</u>		<u>0 0 0 0</u>	
	1 Forma					
Notas	Otras versiones bajo demanda.					

POTENCIA DE CONECTORES ENCHUFABLES REDONDOS

Precableable

- 7/8"

- Bornes de tornillo

Normativas:  US

Hembra

recto



Hembra

90°

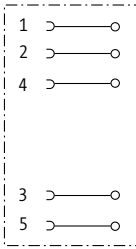
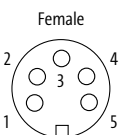

1 Forma	78201	me x	78221	me x	78261	me x
Tipo	5 polos		5 polos		5 polos	
Diagrama de circuito						
Rango de sujeción (Ø cable)	6...8 mm		10...12 mm		6...8.7 mm	
Distribución de contactos						
Datos técnicos						
Voltaje de funcionamiento	max. 250 V AC/DC					
Corriente de trabajo por contacto	max. 9 A					
Diámetro de conexión	max. 1.5 mm ²					
Rango de sujeción (Ø cable)	6...8 mm		10...12 mm		6...8.7 mm	
Protección	IP67 en estado montado y enroscado según (EN 60529)					
Cierre de las vías	Tornillo 7/8" (par recomendada 1.5 Nm) auto-seguro					
Material de bloqueo	Aleación de zinc, niquelado mate					
Rango de temperatura	-25...+85 °C					
Referencia						
Encontrará explicada la composición de su referencia en la pág. 3.1.i	<u>7 0 0 0</u>		- - - - -		<u>0 0 0</u>	
			1 Forma			
Notas	Otras versiones bajo demanda.					

POTENCIA DE CONECTORES ENCHUFABLES REDONDOS

Precableable

- 7/8"

- Bornes IDC

Macho

recto



Hembra

recto



1 Forma	78091	me x	78211	me x
Tipo	5 polos		5 polos	
Diagrama de circuito				
Diámetro de conexión	0.75...1.5 mm ²			
Distribución de contactos	<p>Male</p>		<p>Female</p>	
Datos técnicos				
Voltaje de funcionamiento	max. 230/400 V AC/DC			
Tensión de servicio	4 kV			
Corriente de trabajo por contacto	max. 10 A			
Grupo de material	IEC 60664-1, category I			
Diámetro de conexión	0.75...1.5 mm ² (diámetro de conductor min. 0.15 mm)			
Codificación	Codificado A, 5 polos			
Rango de sujeción (Ø cable)	6.8...9.5 mm			
Aislamiento del cable	PVC, PP, TPE			
Ø exterior del cable	max. 2.8 mm			
Cierre de las vías	Tornillo 7/8" (par recomendada 1.5 Nm) auto-seguro			
Protección	IP65 y IP67 en estado enchufado y atornillado (EN 60529)			
Material de bloqueo	Cobre (latón)			
Rango de temperatura	-40...+85 °C			
Referencia				
Encontrará explicada la composición de su referencia en la pág. 3.1.i	<p style="text-align: center;"><u>7 0 0 0</u> - <u> </u> - <u>0 0 0</u> <u>0 0 0 0</u></p>			
	1 Forma			
Notas	Otras versiones bajo demanda.			

POTENCIA DE CONECTORES ENCHUFABLES REDONDOS

Accesorios de conexión			Art.No.
	Brida 7/8" macho, precableado 0.2 m 5 polos	Conectores Redondos 7/8"	7000-78341-9780020
	Brida 7/8" hembra, precableado 0.2 m 5 polos	Conectores Redondos 7/8"	7000-78381-9780020
	Sistema de entrada armario de control 7/8"	Conectores Redondos 7/8" Ethernet CAT5	7000-50111-0000000
	Derivadores en T 7/8" - 7/8", h/m 5 polos		7000-50061-0000000
Accesorios de montaje			Art.No.
	Set de llave dinamométrica 7/8" (1.5 Nm, SW22)	7/8" cableable en el campo via borne (IDC)	7000-99104-0000000
	Set de llave dinamométrica 7/8" (1.5 Nm, SW24)	7700-XXXXX - 7/8" cableable en el campo via bornes de tornillo	7000-99105-0000000
	Llave dinamométrica 7/8" (1.5 Nm, SW22)	7/8" cableable en el campo via borne (IDC)	7000-99096-0000000
	Llave dinamométrica 7/8" (1.5 Nm, SW24)	7700-XXXXX - 7/8" cableable en el campo via bornes de tornillo	7000-99097-0000000



SERIES TPE – EL ESTÁNDAR NORTEAMERICANO

- Gama de producto RJ45, M12, 7/8"
- Alta resistencia del material
- Fiable – 100% probado

DE SEÑAL Y DATOS A POTENCIA

Nuestros productos Ethernet desarrollados para los requerimientos del mercado norteamericano utilizan cables apantallados con normativa UL y están homologados para un voltaje de 600V.

Los cables de 4 y 8 polos están disponibles en una gran variedad de configuraciones. Los tres tipos de cable están indicados para aplicaciones móviles, cumplen con los requerimientos CAT5 y son resistentes contra diferentes agentes, como chispas de soldadura, aceites y radiación UV. El cable S7V cumple la ITC/PLTC/CMX para exteriores y es apto para PROFINET.

Los cables MINI-A (7/8") son la solución perfecta para conexiones de corriente y circuitos conmutados. Los cables cuentan con la normativa cULus, y están disponibles con 3, 4 y 5 polos y en todas las configuraciones de tipo de cabeza. La gama de cables de 600V en AWG 16 incluye una variante TPR con homologación TC-ER con resistencia al fuego FT4 y un tipo PUR libre de halógenos.

Señal

M12 macho

- Recto
- 90°

Pág. 3.11.1

M12 hembra

- Recto
- 90°

Pág. 3.11.3

M12 macho

- Recto
- 90°

M12 hembra

- Recto
- 90°

Pág. 3.11.5

Datos



M12 macho (apantallado)

- Recto
- 90°

EtherNet/IP
PROFINET
EtherCAT

Pág. 3.11.9



M12 hembra empotrable (apantallado)

- Recto

EtherNet/IP
PROFINET

Pág. 3.11.11



RJ45 macho (apantallado)

- Recto

EtherNet/IP
PROFINET

Pág. 3.11.12

EtherNet/IP



EtherCAT

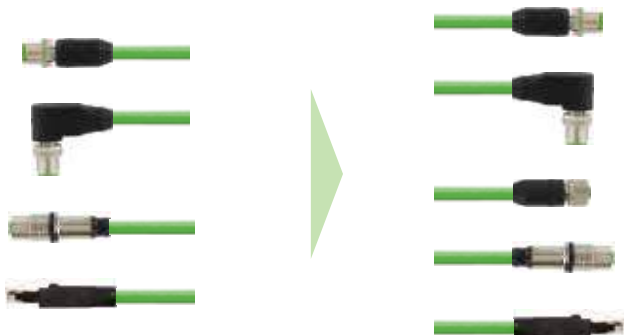

M12 macho (apantallado)

- Recto
- 90°

M12 macho (apantallado)

- Recto
- 90°

M12 hembra empotrable (apantallado)

- Recto

M12 hembra (apantallado)

- Recto

RJ45 macho (apantallado)

- Recto

M12 hembra empotrable (apantallado)

- Recto

RJ45 macho (apantallado)

- Recto

Pág. 3.11.17

Potencia

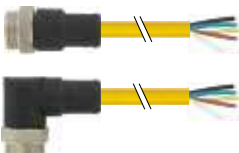

7/8" MINI macho

- Recto
- 90°

Pág. 3.11.36

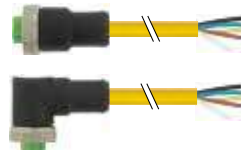

7/8" MINI hembra

- Recto
- 90°

Pág. 3.11.42

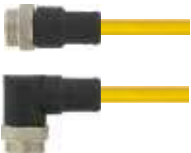

7/8" MINI macho

- Recto
- 90°

7/8" MINI hembra

- Recto
- 90°

Pág. 3.11.48

SERIES TPE - ESTÁNDAR NORTEAMERICANO

Con extremos libres M12

- ITC, PLTC cable

- Signal

Normativas:  ^{*}

* solo para cables con normativa UL/CSA

Macho



recto



Macho

90°

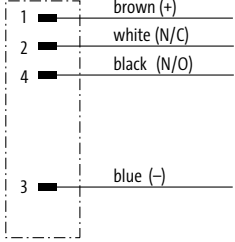

1 Forma		12021	12101
Tipo		4 polos	4 polos
Diagrama de circuito			
Distribución de contactos	<p>Male</p> 		
2 Tipo de conector		Color de la cubierta	
Sección de cable 0.75 mm ²		amarillo	amarillo
TPE (UL/CSA), welding spark, C-tracks		150	150
3 Longitud de cable			
1.5 m		0150	
3.0 m		0300	
5.0 m		0500	
7.5 m		0750	
10.0 m		1000	
Datos técnicos			
Voltaje de funcionamiento		max. 250 V AC/DC	
Protección		IP65, IP66K, IP67 en estado enchufado y atornillado (EN 60529)	
Rango de temperatura		-25...+85 °C, dependiendo del tipo de cable	
Referencia			
Encontrará explicada la composición de su referencia en la pág. 3.1.i		<u>7 7 0 0</u> - - - - -	- - - - -
		1 Forma	2 Tipo de conector 3 Longitud de cable
Notas			
		Otras versiones bajo demanda. Diferentes longitudes de cable en 0.2m hasta 2 mtrs y a partir de 2 mtrs en 0.5m.	

SERIES TPE - ESTÁNDAR NORTEAMERICANO

Con extremos libres M12

- ITC, PLTC cable

- Signal

Normativas:  ^{*}
Listed

* solo para cables con normativa UL/CSA

Macho

recto



Macho

90°

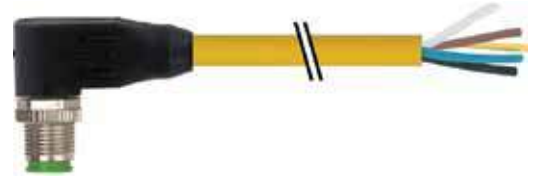

1 Forma

12041

12121

Tipo
Diagrama de circuito

5 polos

5 polos

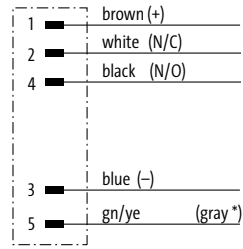

(* for cable type 162)

Distribución de contactos

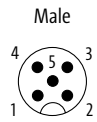

2 Tipo de conector

Color de la cubierta

Color de la cubierta

Sección de cable 0.75 mm²
TPE (UL/CSA), welding spark, Ctracks

amarillo
161 (162)

amarillo
161 (162)

3 Longitud de cable

1.5 m	0150
3.0 m	0300
5.0 m	0500
7.5 m	0750
10.0 m	1000

Datos técnicos

Voltaje de funcionamiento	max. 125 V AC/DC
Protección	IP65, IP66K, IP67 en estado enchufado y atornillado (EN 60529)
Rango de temperatura	-25...+85 °C, dependiendo del tipo de cable

Referencia

Encontrará explicada la composición de su referencia en la pág. 3.1.i

7 7 0 0 - - - - -

1 Forma

2 Tipo de conector

3 Longitud de cable

Notas

Otras versiones bajo demanda. Diferentes longitudes de cable en 0.2m hasta 2 mtrs y a partir de 2 mtrs en 0.5m.

SERIES TPE - ESTÁNDAR NORTEAMERICANO

Con extremos libres M12

- ITC, PLTC cable

- Signal

Normativas:  ^{*}

* solo para cables con normativa UL/CSA

Hembra



recto



Hembra

90°

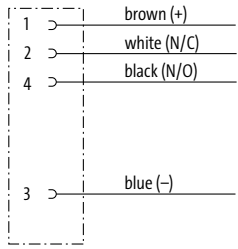

1 Forma		12221	12341
Tipo		4 polos	4 polos
Diagrama de circuito			
Distribución de contactos	Female 		
2 Tipo de conector	Color de la cubierta	Color de la cubierta	
Sección de cable 0.75 mm ² TPE (UL/CSA), welding spark, C-tracks	amarillo 150	amarillo 150	
3 Longitud de cable			
1.5 m	0150		
3.0 m	0300		
5.0 m	0500		
7.5 m	0750		
10.0 m	1000		
Datos técnicos			
Voltaje de funcionamiento	max. 250 V AC/DC		
Protección	IP65, IP66K, IP67 en estado enchufado y atornillado (EN 60529)		
Rango de temperatura	-25...+85 °C, dependiendo del tipo de cable		
Referencia			
Encontrará explicada la composición de su referencia en la pág. 3.1.i	<div style="display: flex; justify-content: space-around; align-items: center;"> 7 7 0 0 - - </div>		
	1	2	3
	Forma	Tipo de conector	Longitud de cable
Notas	Otras versiones bajo demanda. Diferentes longitudes de cable en 0.2m hasta 2 mtrs y a partir de 2 mtrs en 0.5m.		

SERIES TPE - ESTÁNDAR NORTEAMERICANO

Con extremos libres M12

- ITC, PLTC cable

- Signal

Normativas:  ^{*}
Listed



* solo para cables con normativa UL/CSA

Hembra
recto

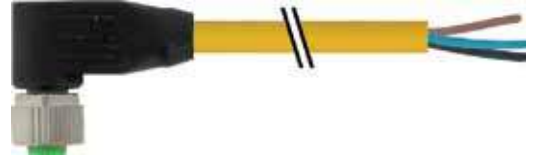

Hembra
90°

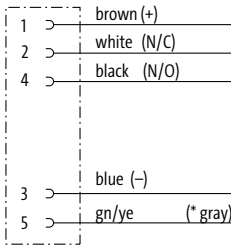

1 Forma		12241	12361
Tipo		5 polos	5 polos
Diagrama de circuito	 <p>(* for cable type 162)</p>		
Distribución de contactos	<p>Female</p> 		
2 Tipo de conector	Color de la cubierta	Color de la cubierta	
Sección de cable 0.75 mm ² TPE (UL/CSA), welding spark, Ctracks	amarillo 161 (162)	amarillo 161 (162)	
3 Longitud de cable			
1.5 m	0150		
3.0 m	0300		
5.0 m	0500		
7.5 m	0750		
10.0 m	1000		
Datos técnicos			
Voltaje de funcionamiento	max. 125 V AC/DC		
Protección	IP65, IP66K, IP67 en estado enchufado y atornillado (EN 60529)		
Rango de temperatura	-25...+85 °C, dependiendo del tipo de cable		
Referencia			
Encontrará explicada la composición de su referencia en la pág. 3.1.i	<p><u>7 7 0 0</u> - - - - -</p>		
	1 Forma	2 Tipo de conector	3 Longitud de cable
Notas	Otras versiones bajo demanda. Diferentes longitudes de cable en 0.2m hasta 2 mtrs y a partir de 2 mtrs en 0.5m.		

SERIES TPE - ESTÁNDAR NORTEAMERICANO

Cables de conexión M12 - M12

- ITC, PLTC cable

- Signal

Macho
recto

Hembra
recto

Macho
recto

Hembra
90°

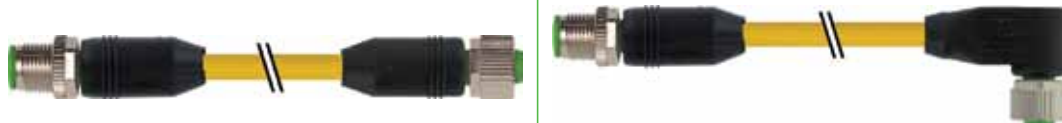

Normativas:  ^{*}

* solo para cables con normativa UL/CSA

1 Forma	4 0 0 2 1	4 0 1 2 1
Tipo	4 polos	4 polos
Diagrama de circuito		
Distribución de contactos		
2 Tipo de conector	Color de la cubierta	Color de la cubierta
Sección de cable 0.75 mm ² TPE (UL/CSA), welding spark, C-tracks	amarillo 150	amarillo 150
3 Longitud de cable		
0.3 m	0030	
0.6 m	0060	
1.0 m	0100	
1.5 m	0150	
2.0 m	0200	
Datos técnicos		
Voltaje de funcionamiento	max. 250 V AC/DC	
Protección	IP65, IP66K, IP67 en estado enchufado y atornillado (EN 60529)	
Rango de temperatura	-25...+85 °C, dependiendo del tipo de cable	
Referencia		
Encontrará explicada la composición de su referencia en la pág. 3.1.i	7 7 0 0 - - - - -	
	1 Forma	2 Tipo de conector
		3 Longitud de cable
Notas	Otras versiones bajo demanda. Diferentes longitudes de cable en 0.2m hasta 2 mtrs y a partir de 2 mtrs en 0.5m.	

SERIES TPE - ESTÁNDAR NORTEAMERICANO

Cables de conexión M12 - M12

- ITC, PLTC cable

- Signal

Normativas: 

* solo para cables con normativa UL/CSA

Macho
90°

Hembra
recto



Macho
90°

Hembra
90°



1 Forma

4 0 2 0 1

4 0 2 6 1

Tipo
Diagrama de circuito

4 polos

4 polos

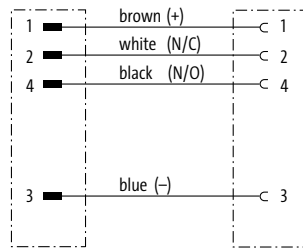

Distribución de contactos

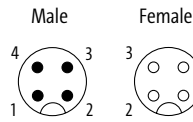

2 Tipo de conector

Color de la cubierta

Color de la cubierta

Sección de cable 0.75 mm²
TPE (UL/CSA), welding spark, Ctracks

amarillo
150

amarillo
150

3 Longitud de cable

0.3 m	0030
0.6 m	0060
1.0 m	0100
1.5 m	0150
2.0 m	0200

Datos técnicos

Voltaje de funcionamiento	max. 250 V AC/DC
Protección	IP65, IP66K, IP67 en estado enchufado y atornillado (EN 60529)
Rango de temperatura	-25...+85 °C, dependiendo del tipo de cable

Referencia

Encontrará explicada la composición de su referencia en la pág. 3.1.i

7 7 0 0 - - - - -

1 Forma

2 Tipo de conector

3 Longitud de cable

Notas

Otras versiones bajo demanda. Diferentes longitudes de cable en 0.2m hasta 2 mtrs y a partir de 2 mtrs en 0.5m.

SERIES TPE - ESTÁNDAR NORTEAMERICANO

Cables de conexión M12 - M12

– ITC, PLTC cable

– Signal

Macho

recto

Hembra

recto

Macho

recto

Hembra

90°



Normativas: ^{*}

* solo para cables con normativa UL/CSA

1 Forma	40041	40141
Tipo	5 polos	5 polos
Diagrama de circuito		
Distribución de contactos		
2 Tipo de conector	Color de la cubierta	Color de la cubierta
Sección de cable 0.75 mm ² TPE (UL/CSA), welding spark, C-tracks	amarillo 161 (162)	amarillo 161 (162)
3 Longitud de cable		
0.3 m	0030	
0.6 m	0060	
1.0 m	0100	
1.5 m	0150	
2.0 m	0200	
Datos técnicos		
Voltaje de funcionamiento	max. 125 V AC/DC	
Protección	IP65, IP66K, IP67 en estado enchufado y atornillado (EN 60529)	
Rango de temperatura	-25...+85 °C, dependiendo del tipo de cable	
Referencia		
Encontrará explicada la composición de su referencia en la pág. 3.1.i	7 7 0 0 - - - - -	
	1 Forma	2 Tipo de conector
		3 Longitud de cable
Notas	Otras versiones bajo demanda. Diferentes longitudes de cable en 0.2m hasta 2 mtrs y a partir de 2 mtrs en 0.5m.	

SERIES TPE - ESTÁNDAR NORTEAMERICANO

Cables de conexión M12 - M12

- ITC, PLTC cable

- Signal

Normativas:  ^{*}
Listed

* solo para cables con normativa UL/CSA

Macho
90°

Hembra
recto



Macho
90°

Hembra
90°



1 Forma

4 0 2 2 1

4 0 2 8 1

Tipo
Diagrama de circuito

5 polos

5 polos

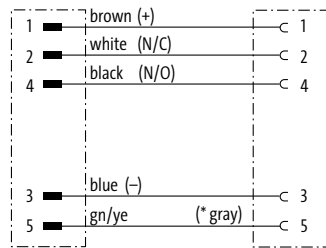

(* for cable type 162)

Distribución de contactos

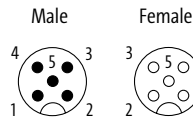

2 Tipo de conector

Color de la cubierta

Color de la cubierta

Sección de cable 0.75 mm²
TPE (UL/CSA), welding spark, Ctracks

amarillo
161 (162)

amarillo
161 (162)

3 Longitud de cable

0.3 m	0030
0.6 m	0060
1.0 m	0100
1.5 m	0150
2.0 m	0200

Datos técnicos

Voltaje de funcionamiento	max. 125 V AC/DC
Protección	IP65, IP66K, IP67 en estado enchufado y atornillado (EN 60529)
Rango de temperatura	-25...+85 °C, dependiendo del tipo de cable

Referencia

Encontrará explicada la composición de su referencia en la pág. 3.1.i

7 7 0 0 - - - - -

1 Forma

2 Tipo de conector

3 Longitud de cable

Notas

Otras versiones bajo demanda. Diferentes longitudes de cable en 0.2m hasta 2 mtrs y a partir de 2 mtrs en 0.5m.

SERIES TPE - ESTÁNDAR NORTEAMERICANO

con extremos libres RJ45

– CMX-Outdoor

– Datos



* solo para cables con normativa UL/CSA

Macho

recto
ITC, PLTC cable



Macho

recto



1 Forma		14541	14541
Tipo	4 polos, apantallado	Codificado D	Codificado D
Diagrama de circuito			
Distribución de contactos	<p>Male</p>		
2 Tipo de conector		Color de la cubierta	
2x2x0.34 mm ²	TPE (UL/CSA), robots/C-tracks	verde	azul
2x2x0.25 mm ²	TPE (UL/CSA), robots/C-tracks	S7V	S4U
3 Longitud de cable			
1.5 m	0150		
3.0 m	0300		
5.0 m	0500		
7.5 m	0750		
10.0 m	1000		
Datos técnicos			
Voltaje de funcionamiento	max. 60 V DC		
Protección	IP65, IP66K, IP67 en estado enchufado y atornillado (EN 60529)		
Rango de temperatura	-25...+85 °C, dependiendo del tipo de cable		
Referencia			
Encontrará explicada la composición de su referencia en la pág. 3.1.i	<div style="text-align: center;"> 7 7 0 0 - - - - - </div>		
	1 Forma	2 Tipo de conector	3 Longitud de cable
Notas			
		Otras versiones bajo demanda. Diferentes longitudes de cable en 0.2m hasta 2 mtrs y a partir de 2 mtrs en 0.5m.	

SERIES TPE - ESTÁNDAR NORTEAMERICANO

con extremos libres RJ45

– CMX-Outdoor

– Datos

PROFI® EtherNet/IP™
NET

Normativas:  ^{*}
Listed

* solo para cables con normativa UL/CSA

Macho

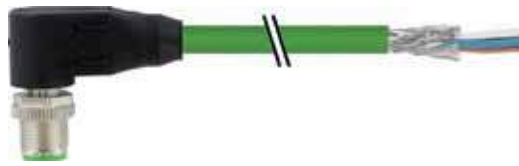

90°
ITC, PLTC cable



Macho

90°

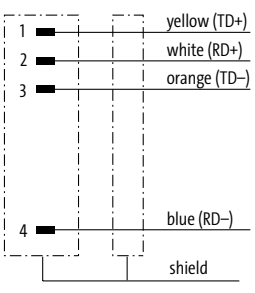
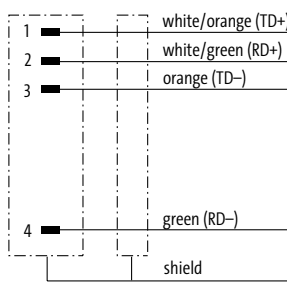

1 Forma	145 61	145 61										
	Tipo	4 polos, apantallado Codificado D	4 polos, apantallado Codificado D									
Diagrama de circuito												
Distribución de contactos	<p>Male</p> 											
2 Tipo de conector	Color de la cubierta	Color de la cubierta										
	2x2x0.34 mm ² TPE (UL/CSA), robots/C-tracks 2x2x0.25 mm ² TPE (UL/CSA), robots/C-tracks	verde S7V	azul S4U									
3 Longitud de cable	<table border="1"> <tr><td>1.5 m</td><td>0150</td></tr> <tr><td>3.0 m</td><td>0300</td></tr> <tr><td>5.0 m</td><td>0500</td></tr> <tr><td>7.5 m</td><td>0750</td></tr> <tr><td>10.0 m</td><td>1000</td></tr> </table>		1.5 m	0150	3.0 m	0300	5.0 m	0500	7.5 m	0750	10.0 m	1000
1.5 m	0150											
3.0 m	0300											
5.0 m	0500											
7.5 m	0750											
10.0 m	1000											
Datos técnicos	Voltaje de funcionamiento: max. 60 V DC Protección: IP65, IP66K, IP67 en estado enchufado y atornillado (EN 60529) Rango de temperatura: -25...+85 °C, dependiendo del tipo de cable											
Referencia	Encontrará explicada la composición de su referencia en la pág. 3.1.i <div style="text-align: center; font-size: 2em; font-weight: bold; letter-spacing: 0.5em;">7 7 0 0 - - - - -</div>											
	1 Forma	2 Tipo de conector										
		3 Longitud de cable										
Notas	Otras versiones bajo demanda. Diferentes longitudes de cable en 0.2m hasta 2 mtrs y a partir de 2 mtrs en 0.5m.											

SERIES TPE - ESTÁNDAR NORTEAMERICANO

con extremos libres RJ45

– CMX-Outdoor

– Datos



Normativas:

Brida hembra

ITC, PLTC cable



Brida hembra



1 Forma	14511	14511
	<p>Tipo 4 polos, apantallado Codificado D Montaje trasero</p> <p>Diagrama de circuito</p> <p>Distribución de contactos</p> <p>Female</p>	<p>Tipo 4 polos, apantallado Codificado D Montaje trasero</p> <p>Diagrama de circuito</p>
2 Tipo de conector	Color de la cubierta	Color de la cubierta
<p>2x2x0.34 mm² TPE (UL/CSA), robots/C-tracks</p> <p>2x2x0.25 mm² TPE (UL/CSA), robots/C-tracks</p>	<p>verde</p> <p>S7V</p>	<p>azul</p> <p>S4U</p>
3 Longitud de cable		
1.5 m	0150	
3.0 m	0300	
5.0 m	0500	
7.5 m	0750	
10.0 m	1000	
Datos técnicos		
Voltaje de funcionamiento	max. 60 V DC	
Protección	IP67 en estado montado y enroscado según (EN 60529)	
Rango de temperatura	-25...+85 °C, dependiendo del tipo de cable	
Referencia		
Encontrará explicada la composición de su referencia en la pág. 3.1.i	<p>7 7 0 0 - - - - -</p>	
	1 Forma	2 Tipo de conector
		3 Longitud de cable
Notas	Otras versiones bajo demanda. Diferentes longitudes de cable en 0.2m hasta 2 mtrs y a partir de 2 mtrs en 0.5m.	

SERIES TPE - ESTÁNDAR NORTEAMERICANO

con extremos libres RJ45

– CMX-Outdoor

– Datos

PROFI[®] EtherNet/IP[™]

Normativas:  ^{*}
Listed

* solo para cables con normativa UL/CSA

Macho

recto
ITC, PLTC cable



Macho

recto



1 Forma

74101

74101

Tipo
Diagrama de circuito

4 polos, apantallado

4 polos, apantallado

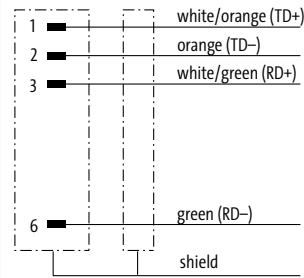
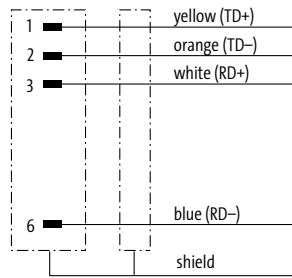

Distribución de contactos

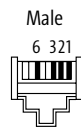

2 Tipo de conector

Color de la cubierta

Color de la cubierta

2x2x0.34 mm²
TPE (UL/CSA), robots/C-tracks

verde
S7V

azul

2x2x0.25 mm²
TPE (UL/CSA), robots/C-tracks

S4U

3 Longitud de cable

1.5 m	0150
3.0 m	0300
5.0 m	0500
7.5 m	0750
10.0 m	1000

Datos técnicos

Voltaje de funcionamiento	max. 60 V DC
Protección	IP20 en estado montado y enroscado según (EN 60529)
Rango de temperatura	-25...+85 °C, dependiendo del tipo de cable

Referencia

Encontrará explicada la composición de su referencia en la pág. 3.1.i

7 7 0 0 - - - - -

1 Forma

2 Tipo de conector

3 Longitud de cable

Notas

Otras versiones bajo demanda. Diferentes longitudes de cable en 0.2m hasta 2 mtrs y a partir de 2 mtrs en 0.5m.

SERIES TPE - ESTÁNDAR NORTEAMERICANO

Con extremos libres M12

- CMX-Outdoor

- Datos

PROFI® EtherNet/IP™
NET

Macho

recto



Macho

90°



1 Forma	17541	17561
Tipo	8 polos, apantallado	8 polos, apantallado
Diagrama de circuito		
Distribución de contactos	<p>Male</p>	
2 Tipo de conector	Color de la cubierta	Color de la cubierta
4x2x0.25 mm ² TPE (UL/CSA), robots/Ctracks	azul S4W	azul S4W
3 Longitud de cable		
1.5 m	0150	
3.0 m	0300	
5.0 m	0500	
7.5 m	0750	
10.0 m	1000	
Datos técnicos		
Voltaje de funcionamiento	max. 60 V AC/DC	
Protección	IP65, IP66K, IP67 en estado enchufado y atornillado (EN 60529)	
Rango de temperatura	-25...+85 °C, dependiendo del tipo de cable	
Referencia		
Encontrará explicada la composición de su referencia en la pág. 3.1.i	<p>7 7 0 0 - - - - - - - - - -</p>	
	1 Forma	2 Tipo de conector
		3 Longitud de cable
Notas	Otras versiones bajo demanda. Diferentes longitudes de cable en 0.2m hasta 2 mtrs y a partir de 2 mtrs en 0.5m.	

SERIES TPE - ESTÁNDAR NORTEAMERICANO

Con extremos libres M12

- CMX-Outdoor

- Datos

PROFI® EtherNet/IP™
NET

Hembra

recto



1 Forma

17581

Tipo **8 polos, apantallado**

Diagrama de circuito

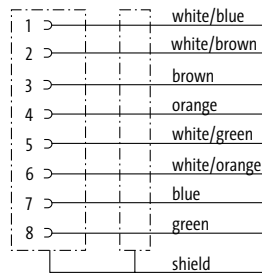

Distribución de contactos

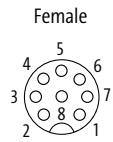

2 Tipo de conector

Color de la cubierta

4x2x0.25 mm²
TPE (UL/CSA), robots/C-tracks

azul
S4W

3 Longitud de cable

1.5 m	0150
3.0 m	0300
5.0 m	0500
7.5 m	0750
10.0 m	1000

Datos técnicos

Voltaje de funcionamiento	max. 60 V AC/DC
Protección	IP65, IP66K, IP67 en estado enchufado y atornillado (EN 60529)
Rango de temperatura	-25...+85 °C, dependiendo del tipo de cable

Referencia

Encontrará explicada la composición de su referencia en la pág. 3.1.i

7 7 0 0 - 1 7 5 8 1 - _ _ _ _

1 Forma **2** Tipo de conector **3** Longitud de cable

Notas

Otras versiones bajo demanda. Diferentes longitudes de cable en 0.2m hasta 2 mtrs y a partir de 2 mtrs en 0.5m.

SERIES TPE - ESTÁNDAR NORTEAMERICANO

Con extremos libres M12

– CMX-Outdoor

– Datos



Brida hembra



1 Forma	17511
Tipo	8 polos, apantallado
Diagrama de circuito	<p>Montaje trasero</p>
Distribución de contactos	<p>Female</p>
2 Tipo de conector	Color de la cubierta
4x2x0.25 mm ² TPE (UL/CSA), robots/Ctracks	azul S4W
3 Longitud de cable	
1.5 m	0150
3.0 m	0300
5.0 m	0500
7.5 m	0750
10.0 m	1000
Datos técnicos	
Voltaje de funcionamiento	max. 60 V AC/DC
Protección	IP67 en estado montado y enroscado según (EN 60529)
Rango de temperatura	-25...+85 °C, dependiendo del tipo de cable
Referencia	
Encontrará explicada la composición de su referencia en la pág. 3.1.i	<p><u>7</u> <u>7</u> <u>0</u> <u>0</u> - <u>1</u> <u>7</u> <u>5</u> <u>1</u> <u>1</u> - _____</p>
	<p>1 Forma 2 Tipo de conector 3 Longitud de cable</p>
Notas	Otras versiones bajo demanda. Diferentes longitudes de cable en 0.2m hasta 2 mtrs y a partir de 2 mtrs en 0.5m.

SERIES TPE - ESTÁNDAR NORTEAMERICANO

con extremos libres RJ45

– CMX-Outdoor

– Datos

PROFI® EtherNet/IP™
NET

Macho

recto



1 Forma

74118

Tipo
Diagrama de circuito

8 polos, apantallado

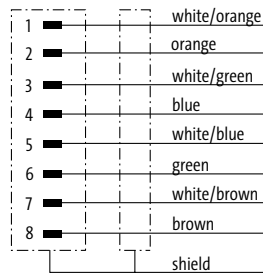

Distribución de contactos

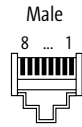

2 Tipo de conector

Color de la cubierta

4x2x0.25 mm²
TPE (UL/CSA), robots/C-tracks

azul
S4W

3 Longitud de cable

1.5 m	0150
3.0 m	0300
5.0 m	0500
7.5 m	0750
10.0 m	1000

Datos técnicos

Voltaje de funcionamiento	max. 60 V DC
Protección	IP20 en estado montado y enroscado según (EN 60529)
Rango de temperatura	-25...+85 °C, dependiendo del tipo de cable

Referencia

Encontrará explicada la composición de su referencia en la pág. 3.1.i

7 7 0 0 - 7 4 1 1 8 - _ _ _ _

1 Forma

2 Tipo de conector

3 Longitud de cable

Notas

Otras versiones bajo demanda. Diferentes longitudes de cable en 0.2m hasta 2 mtrs y a partir de 2 mtrs en 0.5m.

SERIES TPE - ESTÁNDAR NORTEAMERICANO

Cables de conexión M12 - M12

- CMX-Outdoor

- Datos

EtherNet/IP **PROFI**
NET

Normativas:  ^{*}
Listed

* solo para cables con normativa UL/CSA

Macho

recto
ITC, PLTC cable

Macho

recto

Macho

recto

Macho

recto



1 Forma

4 4 5 1 1

4 4 5 1 1

Tipo

4 polos, apantallado

4 polos, apantallado

Diagrama de circuito

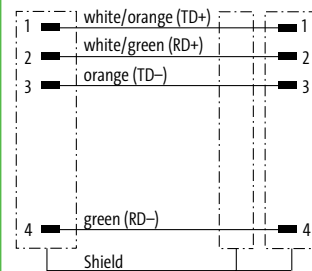
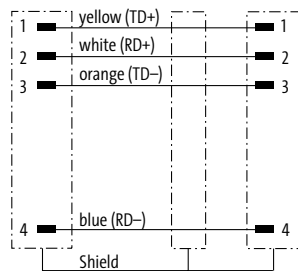

Distribución de contactos

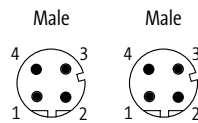

2 Tipo de conector

Color de la cubierta

Color de la cubierta

2x2x0.34 mm²
TPE (UL/CSA), robots/C-tracks

verde
S7V

azul

2x2x0.25 mm²
TPE (UL/CSA), robots/C-tracks

S4U

3 Longitud de cable

1.5 m	0150
3.0 m	0300
5.0 m	0500
7.5 m	0750
10.0 m	1000

Datos técnicos

Voltaje de funcionamiento	max. 60 V DC
Protección	IP65, IP66K, IP67 en estado enchufado y atornillado (EN 60529)
Rango de temperatura	-25...+85 °C, dependiendo del tipo de cable

Referencia

Encontrará explicada la composición de su referencia en la pág. 3.1.i

7 7 0 0 - - - - -

1 Forma

2 Tipo de conector

3 Longitud de cable

Notas

Otras versiones bajo demanda. Diferentes longitudes de cable en 0.2m hasta 2 mtrs y a partir de 2 mtrs en 0.5m.

SERIES TPE - ESTÁNDAR NORTEAMERICANO

Cables de conexión M12 - M12

– CMX-Outdoor

– Datos

PROFI® EtherNet/IP™
NET

Normativas:  ^{*}
Listed

* solo para cables con normativa UL/CSA

Macho

recto
ITC, PLTC cable



Macho

90°

Macho

recto



Macho

90°

1 Forma

4 4 5 4 1

4 4 5 4 1

Tipo

4 polos, apantallado

4 polos, apantallado

Diagrama de circuito

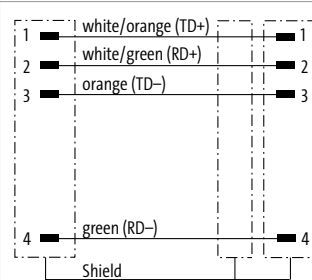
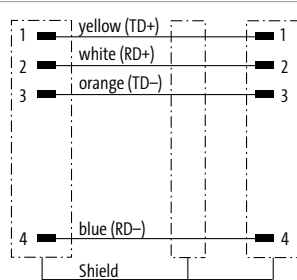

Distribución de contactos

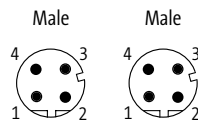

2 Tipo de conector

Color de la cubierta

Color de la cubierta

2x2x0.34 mm²
TPE (UL/CSA), robots/C-tracks

verde
S7V

azul

2x2x0.25 mm²
TPE (UL/CSA), robots/C-tracks

S4U

3 Longitud de cable

1.5 m	0150
3.0 m	0300
5.0 m	0500
7.5 m	0750
10.0 m	1000

Datos técnicos

Voltaje de funcionamiento	max. 60 V DC
Protección	IP65, IP66K, IP67 en estado enchufado y atornillado (EN 60529)
Rango de temperatura	-25...+85 °C, dependiendo del tipo de cable

Referencia

Encontrará explicada la composición de su referencia en la pág. 3.1.i

7 7 0 0 - - - - -

1 Forma

2 Tipo de conector

3 Longitud de cable

Notas

Otras versiones bajo demanda. Diferentes longitudes de cable en 0.2m hasta 2 mtrs y a partir de 2 mtrs en 0.5m.

SERIES TPE - ESTÁNDAR NORTEAMERICANO

Cables de conexión M12 - M12

- CMX-Outdoor

- Datos

PROFI® EtherNet/IP™
NET

Normativas:  ^{*}
Listed

* solo para cables con normativa UL/CSA

Macho

90°
ITC, PLTC cable

Macho

90°

Macho

90°

Macho

90°

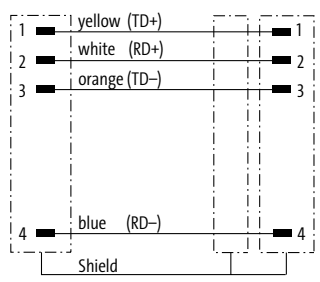
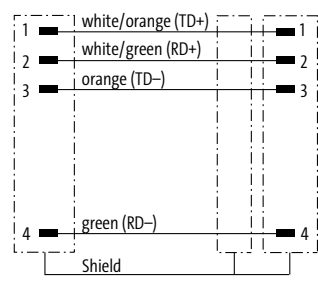
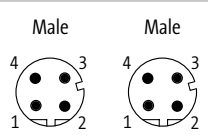

1 Forma	4 4 5 6 1	4 4 5 6 1
Tipo	4 polos, apantallado Codificado D	4 polos, apantallado Codificado D
Diagrama de circuito		
Distribución de contactos		
2 Tipo de conector	Color de la cubierta	Color de la cubierta
2x2x0.34 mm ² TPE (UL/CSA), robots/C-tracks	verde S7V	azul
2x2x0.25 mm ² TPE (UL/CSA), robots/C-tracks		S4U
3 Longitud de cable		
1.5 m	0150	
3.0 m	0300	
5.0 m	0500	
7.5 m	0750	
10.0 m	1000	
Datos técnicos		
Voltaje de funcionamiento	max. 60 V DC	
Protección	IP65, IP66K, IP67 en estado enchufado y atornillado (EN 60529)	
Rango de temperatura	-25...+85 °C, dependiendo del tipo de cable	
Referencia		
Encontrará explicada la composición de su referencia en la pág. 3.1.i	7 7 0 0 - - - - -	- - - - -
	1 Forma	2 Tipo de conector
		3 Longitud de cable
Notas	Otras versiones bajo demanda. Diferentes longitudes de cable en 0.2m hasta 2 mtrs y a partir de 2 mtrs en 0.5m.	

SERIES TPE - ESTÁNDAR NORTEAMERICANO

Cables de conexión M12 - M12

– CMX-Outdoor

– Datos

PROFI[®] EtherNet/IP[™]

Normativas:  ^{*}
Listed

* solo para cables con normativa UL/CSA

Macho

recto
ITC, PLTC cable

Hembra

recto



Macho

recto

Hembra

recto



1 Forma

4 4 5 7 1

4 4 5 7 1

Tipo

4 polos, apantallado

4 polos, apantallado

Diagrama de circuito

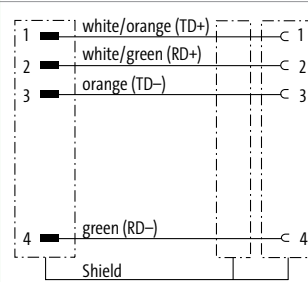
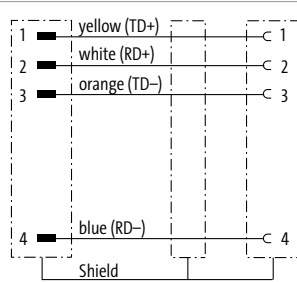

Distribución de contactos

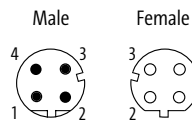

2 Tipo de conector

Color de la cubierta

Color de la cubierta

2x2x0.34 mm²
TPE (UL/CSA), robots/C-tracks

verde
S7V

azul

2x2x0.25 mm²
TPE (UL/CSA), robots/C-tracks

S4U

3 Longitud de cable

1.5 m	0150
3.0 m	0300
5.0 m	0500
7.5 m	0750
10.0 m	1000

Datos técnicos

Voltaje de funcionamiento	max. 60 V DC
Protección	IP65, IP66K, IP67 en estado enchufado y atornillado (EN 60529)
Rango de temperatura	-25...+85 °C, dependiendo del tipo de cable

Referencia

Encontrará explicada la composición de su referencia en la pág. 3.1.i

7 7 0 0 - - - - -

1 Forma

2 Tipo de conector

3 Longitud de cable

Notas

Otras versiones bajo demanda. Diferentes longitudes de cable en 0.2m hasta 2 mtrs y a partir de 2 mtrs en 0.5m.

SERIES TPE - ESTÁNDAR NORTEAMERICANO

Cables de conexión M12 - M12

– CMX-Outdoor

– Datos



* solo para cables con normativa UL/CSA

Macho

recto
ITC, PLTC cable



Brida hembra

Macho

recto



Brida hembra

1 Forma		4 4 8 1 1	4 4 8 1 1
Tipo	4 polos, apantallado	Codificado D	Codificado D
Diagrama de circuito	<p>1 yellow (TD+) c 1 2 white (RD+) c 2 3 orange (TD-) c 3 4 blue (RD-) c 4 Shield</p>	<p>1 white/orange (TD+) c 1 2 white/green (RD+) c 2 3 orange (TD-) c 3 4 green (RD-) c 4 Shield</p>	
Distribución de contactos	<p>Male Female</p>		
2 Tipo de conector		Color de la cubierta	Color de la cubierta
2x2x0.34 mm ²	TPE (UL/CSA), robots/C-tracks	verde	azul
2x2x0.25 mm ²	TPE (UL/CSA), robots/C-tracks	S7V	S4U
3 Longitud de cable			
1.5 m	0150		
3.0 m	0300		
5.0 m	0500		
7.5 m	0750		
10.0 m	1000		
Datos técnicos			
Voltaje de funcionamiento	max. 60 V DC		
Protección	IP67 en estado montado y enroscado según (EN 60529)		
Rango de temperatura	-25...+85 °C, dependiendo del tipo de cable		
Referencia			
Encontrará explicada la composición de su referencia en la pág. 3.1.i	7 7 0 0 - - - - -		
	1 Forma	2 Tipo de conector	3 Longitud de cable
Notas			
		Otras versiones bajo demanda. Diferentes longitudes de cable en 0.2m hasta 2 mtrs y a partir de 2 mtrs en 0.5m.	

SERIES TPE - ESTÁNDAR NORTEAMERICANO

Cables de conexión M12 - RJ45

– CMX-Outdoor

– Datos

PROFI® EtherNet/IP™
NET

Normativas:  ^{*}
Listed

* solo para cables con normativa UL/CSA

Macho

recto
ITC, PLTC cable



Macho

recto

Macho

recto

Macho

recto

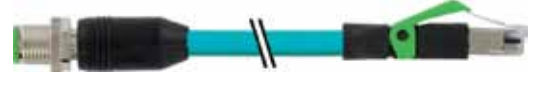

1 Forma

4 4 7 1 1

4 4 7 1 1

Tipo

4 polos, apantallado

4 polos, apantallado

Diagrama de circuito

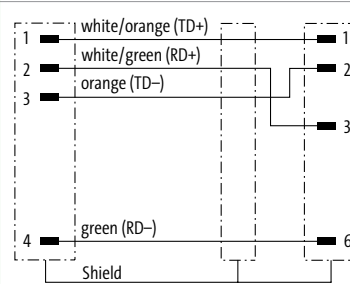
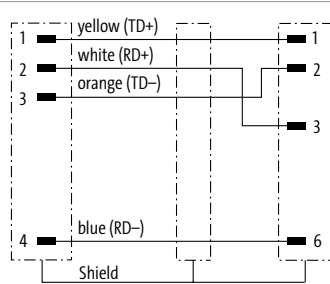

Distribución de contactos

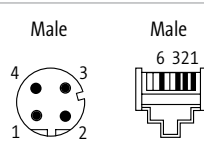

2 Tipo de conector

Color de la cubierta

Color de la cubierta

2x2x0.34 mm²
TPE (UL/CSA), robots/C-tracks

verde
S7V

azul

2x2x0.25 mm²
TPE (UL/CSA), robots/C-tracks

S4U

3 Longitud de cable

1.5 m	0150
3.0 m	0300
5.0 m	0500
7.5 m	0750
10.0 m	1000

Datos técnicos

Voltaje de funcionamiento	max. 60 V DC
Protección	IP67 (M12) - IP20 (RJ45)
Rango de temperatura	-25...+85 °C, dependiendo del tipo de cable

Referencia

Encontrará explicada la composición de su referencia en la pág. 3.1.i

7 7 0 0 - - - - -

1 Forma

2 Tipo de conector

3 Longitud de cable

Notas

Otras versiones bajo demanda. Diferentes longitudes de cable en 0.2m hasta 2 mtrs y a partir de 2 mtrs en 0.5m.

SERIES TPE - ESTÁNDAR NORTEAMERICANO

Cables de conexión M12 - RJ45

– CMX-Outdoor

– Datos



* solo para cables con normativa UL/CSA

Macho

90°
ITC, PLTC cable



Macho

recto

Macho

90°



Macho

recto

1 Forma		44761	44761
Tipo	4 polos, apantallado	Codificado D	Codificado D
Diagrama de circuito			
Distribución de contactos			
2 Tipo de conector		Color de la cubierta	
2x2x0.34 mm ²	TPE (UL/CSA), robots/C-tracks	verde	azul
2x2x0.25 mm ²	TPE (UL/CSA), robots/C-tracks	S7V	S4U
3 Longitud de cable			
1.5 m	0150		
3.0 m	0300		
5.0 m	0500		
7.5 m	0750		
10.0 m	1000		
Datos técnicos			
Voltaje de funcionamiento	max. 60 V DC		
Protección	IP67 (M12) - IP20 (RJ45)		
Rango de temperatura	-25...+85 °C, dependiendo del tipo de cable		
Referencia			
Encontrará explicada la composición de su referencia en la pág. 3.1.i	7 7 0 0 - - - - -		
	1 Forma	2 Tipo de conector	3 Longitud de cable
Notas			
		Otras versiones bajo demanda. Diferentes longitudes de cable en 0.2m hasta 2 mtrs y a partir de 2 mtrs en 0.5m.	

SERIES TPE - ESTÁNDAR NORTEAMERICANO

Cables de conexión M12 - RJ45

– CMX-Outdoor

– Datos

PROFIT® EtherNet/IP™
NET

Normativas:  ^{*}
Listed

* solo para cables con normativa UL/CSA

Brida hembra

ITC, PLTC cable

Macho recto

recto



Brida hembra

Macho recto

recto



1 Forma

4 4 8 5 1

4 4 8 5 1

Tipo

4 polos, apantallado

4 polos, apantallado

Codificado D

Codificado D

Montaje trasero

Montaje trasero

Diagrama de circuito

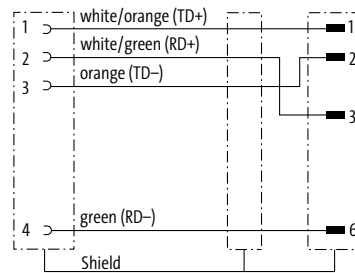
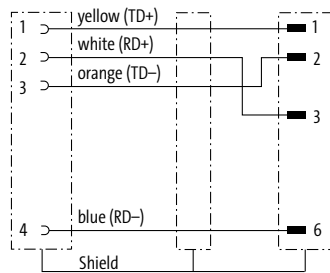

Distribución de contactos

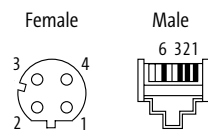

2 Tipo de conector

Color de la cubierta

Color de la cubierta

2x2x0.34 mm²
TPE (UL/CSA), robots/C-tracks

verde
S7V

azul

2x2x0.25 mm²
TPE (UL/CSA), robots/C-tracks

S4U

3 Longitud de cable

1.5 m	0150
3.0 m	0300
5.0 m	0500
7.5 m	0750
10.0 m	1000

Datos técnicos

Voltaje de funcionamiento	max. 60 V DC
Protección	IP67 (M12) - IP20 (RJ45)
Rango de temperatura	-25...+85 °C, dependiendo del tipo de cable

Referencia

Encontrará explicada la composición de su referencia en la pág. 3.1.i

7 7 0 0 - - - - -

1 Forma

2 Tipo de conector

3 Longitud de cable

Notas

Otras versiones bajo demanda. Diferentes longitudes de cable en 0.2m hasta 2 mtrs y a partir de 2 mtrs en 0.5m.

SERIES TPE - ESTÁNDAR NORTEAMERICANO

Cables de conexión RJ45 - RJ45

– CMX-Outdoor

– Datos



* solo para cables con normativa UL/CSA

Macho

recto
ITC, PLTC cable



Macho

recto

Macho

recto



Macho

recto

1 Forma

74301

74301

Tipo

4 polos, apantallado

4 polos, apantallado

Diagrama de circuito

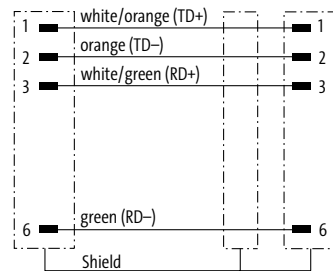
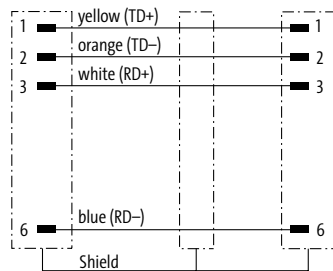

Distribución de contactos

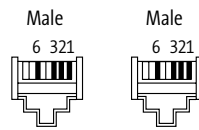

2 Tipo de conector

Color de la cubierta

Color de la cubierta

2x2x0.34 mm²
TPE (UL/CSA), robots/C-tracks

verde
S7V

azul

2x2x0.25 mm²
TPE (UL/CSA), robots/C-tracks

S4U

3 Longitud de cable

1.5 m	0150
3.0 m	0300
5.0 m	0500
7.5 m	0750
10.0 m	1000

Datos técnicos

Voltaje de funcionamiento	max. 60 V DC
Protección	IP20 en estado montado y enroscado según (EN 60529)
Rango de temperatura	-25...+85 °C, dependiendo del tipo de cable

Referencia

Encontrará explicada la composición de su referencia en la pág. 3.1.i

7 7 0 0 - - - - -

1 Forma

2 Tipo de conector

3 Longitud de cable

Notas

Otras versiones bajo demanda. Diferentes longitudes de cable en 0.2m hasta 2 mtrs y a partir de 2 mtrs en 0.5m.

SERIES TPE - ESTÁNDAR NORTEAMERICANO

Cables de conexión M12 - M12

– CMX-Outdoor

– Datos

PROFI® EtherNet/IP™
NET

Macho
recto

Macho
recto

Macho
recto

Macho
90°



1 Forma

48511

48541

Tipo
Diagrama de circuito

8 polos, apantallado

8 polos, apantallado

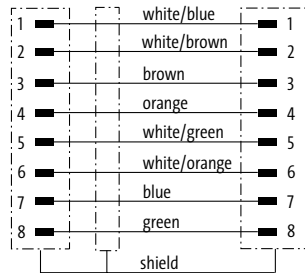

Distribución de contactos

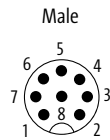

2 Tipo de conector

Color de la cubierta

Color de la cubierta

4x2x0.25 mm²
TPE (UL/CSA), robots/C-tracks

azul
S4W

azul
S4W

3 Longitud de cable

1.5 m	0150
3.0 m	0300
5.0 m	0500
7.5 m	0750
10.0 m	1000

Datos técnicos

Voltaje de funcionamiento	max. 60 V AC/DC
Protección	IP65 y IP67 en estado enchufado y atornillado (EN 60529)
Rango de temperatura	-25...+85 °C, dependiendo del tipo de cable

Referencia

Encontrará explicada la composición de su referencia en la pág. 3.1.i

7 7 0 0 - - - - -

1 Forma

2 Tipo de conector

3 Longitud de cable

Notas

Otras versiones bajo demanda. Diferentes longitudes de cable en 0.2m hasta 2 mtrs y a partir de 2 mtrs en 0.5m.

SERIES TPE - ESTÁNDAR NORTEAMERICANO

Cables de conexión M12 - M12

– CMX-Outdoor

– Datos

PROFI® EtherNet/IP™
NET

Macho

90°

Macho

90°



1 Forma

48561

Tipo

8 polos, apantallado

Diagrama de circuito

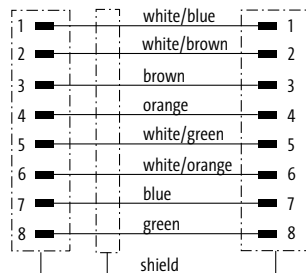

Distribución de contactos

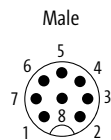

2 Tipo de conector

Color de la cubierta

4x2x0.25 mm²

azul

TPE (UL/CSA), robots/C-tracks

S4W

3 Longitud de cable

1.5 m

0150

3.0 m

0300

5.0 m

0500

7.5 m

0750

10.0 m

1000

Datos técnicos

Voltaje de funcionamiento

max. 60 V AC/DC

Protección

IP65 y IP67 en estado enchufado y atornillado (EN 60529)

Rango de temperatura

-25...+85 °C, dependiendo del tipo de cable

Referencia

Encontrará explicada la composición de su referencia en la pág. 3.1.i

7 7 0 0

-

4 8 5 6 1

-

1 Forma

2 Tipo de conector

3 Longitud de cable

Notas

Otras versiones bajo demanda. Diferentes longitudes de cable en 0.2m hasta 2 mtrs y a partir de 2 mtrs en 0.5m.

SERIES TPE - ESTÁNDAR NORTEAMERICANO

Cables de conexión M12 - M12

– CMX-Outdoor

– Datos

PROFI® EtherNet/IP™
NET

Macho

recto

Hembra

recto



1 Forma

48571

Tipo

8 polos, apantallado

Diagrama de circuito

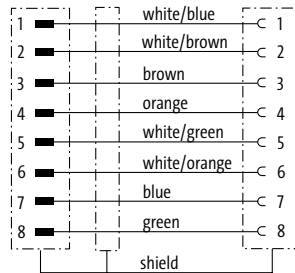

Distribución de contactos

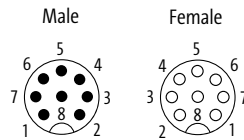

2 Tipo de conector

4x2x0.25 mm²

TPE (UL/CSA), robots/C-tracks

Color de la cubierta

azul

S4W

3 Longitud de cable

1.5 m	0150
3.0 m	0300
5.0 m	0500
7.5 m	0750
10.0 m	1000

Datos técnicos

Voltaje de funcionamiento	max. 60 V AC/DC
Protección	IP65 y IP67 en estado enchufado y atornillado (EN 60529)
Rango de temperatura	-25...+85 °C, dependiendo del tipo de cable

Referencia

Encontrará explicada la composición de su referencia en la pág. 3.1.i

7 7 0 0

- 4 8 5 7 1 -

1 Forma

2 Tipo de conector

3 Longitud de cable

Notas

Otras versiones bajo demanda. Diferentes longitudes de cable en 0.2m hasta 2 mtrs y a partir de 2 mtrs en 0.5m.

SERIES TPE - ESTÁNDAR NORTEAMERICANO

Cables de conexión M12 - M12

- CMX-Outdoor

- Datos



Macho
recto

Macho
recto

Macho
90°

Macho
recto



1 Forma	48521	48551
Tipo	8 polos, apantallado	8 polos, apantallado
Diagrama de circuito		
Distribución de contactos		
2 Tipo de conector	Color de la cubierta	Color de la cubierta
4x2x0.25 mm ² TPE (UL/CSA), robots/C-tracks	azul S4W	azul S4W
3 Longitud de cable		
1.5 m	0150	
3.0 m	0300	
5.0 m	0500	
7.5 m	0750	
10.0 m	1000	
Datos técnicos		
Voltaje de funcionamiento	max. 30 V AC/DC	
Protección	IP67 (M12) - IP20 (RJ45)	
Rango de temperatura	-25...+85 °C, dependiendo del tipo de cable	
Referencia		
Encontrará explicada la composición de su referencia en la pág. 3.1.i	<div style="text-align: center;"> 7 7 0 0 - - </div>	
	1 Forma	2 Tipo de conector
		3 Longitud de cable
Notas	Otras versiones bajo demanda. Diferentes longitudes de cable en 0.2m hasta 2 mtrs y a partir de 2 mtrs en 0.5m.	

SERIES TPE - ESTÁNDAR NORTEAMERICANO

Cables de conexión M12 - M12

– CMX-Outdoor

– Datos

PROFI® EtherNet/IP™
NET

Brida hembra

Macho
recto



1 Forma

48851

Tipo

8 polos, apantallado

Diagrama de circuito

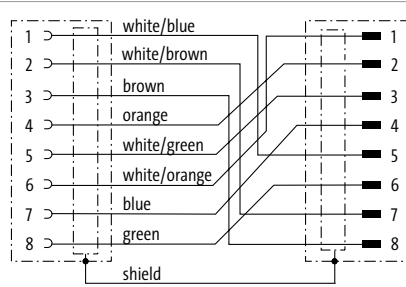

Distribución de contactos

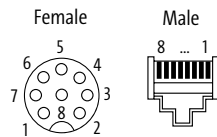

2 Tipo de conector

4x2x0.25 mm²
TPE (UL/CSA), robots/C-tracks

Color de la cubierta

azul
S4W

3 Longitud de cable

1.5 m	0150
3.0 m	0300
5.0 m	0500
7.5 m	0750
10.0 m	1000

Datos técnicos

Voltaje de funcionamiento	max. 30 V AC/DC
Protección	IP67 (M12) - IP20 (RJ45)
Rango de temperatura	-25...+85 °C, dependiendo del tipo de cable

Referencia

Encontrará explicada la composición de su referencia en la pág. 3.1.i

7 7 0 0 - 4 8 8 5 1 - _ _ _ _

1 Forma **2** Tipo de conector **3** Longitud de cable

Notas

Otras versiones bajo demanda. Diferentes longitudes de cable en 0.2m hasta 2 mtrs y a partir de 2 mtrs en 0.5m.

SERIES TPE - ESTÁNDAR NORTEAMERICANO

Cables de conexión RJ45 - RJ45

– CMX-Outdoor

– Datos



Macho

recto

Macho

recto



1 Forma	74718
Tipo	8 polos, apantallado
Diagrama de circuito	
Distribución de contactos	<p>Male</p>
2 Tipo de conector	Color de la cubierta
4x2x0.25 mm ² TPE (UL/CSA), robots/Ctracks	azul S4W
3 Longitud de cable	
1.5 m	0150
3.0 m	0300
5.0 m	0500
7.5 m	0750
10.0 m	1000
Datos técnicos	
Voltaje de funcionamiento	max. 60 V DC
Protección	IP20 en estado montado y enroscado según (EN 60529)
Rango de temperatura	-25...+85 °C, dependiendo del tipo de cable
Referencia	
Encontrará explicada la composición de su referencia en la pág. 3.1.i	<p><u>7 7 0 0</u> - <u>7 4 7 1 8</u> - _ _ _ _</p>
	<p>1 Forma 2 Tipo de conector 3 Longitud de cable</p>
Notas	Otras versiones bajo demanda. Diferentes longitudes de cable en 0.2m hasta 2 mtrs y a partir de 2 mtrs en 0.5m.

SERIES TPE - ESTÁNDAR NORTEAMERICANO

Cables de conexión M12 - M12

– CMX-Outdoor

– Datos

– Codificado X



* solo para cables con normativa UL/CSA

Macho
recto

Macho
recto

Macho
recto

Macho
90°



1	Forma	510 01	51011
	Normativas	cULus *	
	Tipo	8 polos, apantallado Codificado X	8 polos, apantallado Codificado X
	Diagrama de circuito		
Distribución de contactos			
2	Tipo de conector	Color de la cubierta	Color de la cubierta
	4x2x0.14 mm ² TPE (UL/CSA), robots/C-tracks	azul S4X	azul S4X
3	Longitud de cable		
	1.5 m	0150	
	3.0 m	0300	
	5.0 m	0500	
	7.5 m	0750	
	10.0 m	1000	
	Datos técnicos		
	Voltaje de funcionamiento	max. 50 V AC/60 V DC	
	Protección	IP67 en estado montado y enroscado según (EN 60529)	
	Rango de temperatura	-25...+85 °C, dependiendo del tipo de cable	
	Referencia		
	Encontrará explicada la composición de su referencia en la pág. 3.1.i	7 7 0 0 - - - - -	
		1 Forma	2 Tipo de conector 3 Longitud de cable
	Notas	Otras versiones bajo demanda. Diferentes longitudes de cable en 0.2m hasta 2 mtrs y a partir de 2 mtrs en 0.5m.	

SERIES TPE - ESTÁNDAR NORTEAMERICANO

Cables de conexión M12 - M12

- CMX-Outdoor
- Datos
- Codificado X

PROFI® EtherNet/IP™
NET

Macho
90°

Macho
90°



1 Forma	51021
Tipo	8 polos, apantallado Codificado X
Diagrama de circuito	
Distribución de contactos	
2 Tipo de conector	Color de la cubierta
4x2x0.14 mm ² TPE (UL/CSA), robots/Ctracks	azul S4X
3 Longitud de cable	
1.5 m	0150
3.0 m	0300
5.0 m	0500
7.5 m	0750
10.0 m	1000
Datos técnicos	
Voltaje de funcionamiento	max. 50 V AC/60 V DC
Protección	IP67 en estado montado y enroscado según (EN 60529)
Rango de temperatura	-25...+85 °C, dependiendo del tipo de cable
Referencia	
Encontrará explicada la composición de su referencia en la pág. 3.1.i	7 7 0 0 - 5 1 0 2 1 - - - -
	1 Forma 2 Tipo de conector 3 Longitud de cable
Notas	Otras versiones bajo demanda. Diferentes longitudes de cable en 0.2m hasta 2 mtrs y a partir de 2 mtrs en 0.5m.

SERIES TPE - ESTÁNDAR NORTEAMERICANO

Cables de conexión M12 - RJ45

– CMX-Outdoor

– Datos

– Codificado X



Macho
recto

Macho
recto

Macho
90°

Macho
recto



1 Forma	51101	51201											
	Tipo 8 polos, apantallado	8 polos, apantallado											
Diagrama de circuito													
Distribución de contactos													
2 Tipo de conector	Tipo de conector	Color de la cubierta	Color de la cubierta										
4x2x0.14 mm ² TPE (UL/CSA), robots/C-tracks	azul S4X	azul S4X	azul S4X										
3 Longitud de cable	<table border="1"> <tr><td>1.5 m</td><td>0150</td></tr> <tr><td>3.0 m</td><td>0300</td></tr> <tr><td>5.0 m</td><td>0500</td></tr> <tr><td>7.5 m</td><td>0750</td></tr> <tr><td>10.0 m</td><td>1000</td></tr> </table>			1.5 m	0150	3.0 m	0300	5.0 m	0500	7.5 m	0750	10.0 m	1000
1.5 m	0150												
3.0 m	0300												
5.0 m	0500												
7.5 m	0750												
10.0 m	1000												
Datos técnicos	<table border="1"> <tr><td>Voltaje de funcionamiento</td><td>max. 60 V DC</td></tr> <tr><td>Protección</td><td>IP66K, IP67 (M12) - IP20 (RJ45)</td></tr> <tr><td>Rango de temperatura</td><td>-25...+85 °C, dependiendo del tipo de cable</td></tr> </table>			Voltaje de funcionamiento	max. 60 V DC	Protección	IP66K, IP67 (M12) - IP20 (RJ45)	Rango de temperatura	-25...+85 °C, dependiendo del tipo de cable				
Voltaje de funcionamiento	max. 60 V DC												
Protección	IP66K, IP67 (M12) - IP20 (RJ45)												
Rango de temperatura	-25...+85 °C, dependiendo del tipo de cable												
Referencia	<p>Encontrará explicada la composición de su referencia en la pág. 3.1.i</p> <p>7 7 0 0 - - - - -</p>												
	1 Forma	2 Tipo de conector	3 Longitud de cable										
Notas	Otras versiones bajo demanda. Diferentes longitudes de cable en 0.2m hasta 2 mtrs y a partir de 2 mtrs en 0.5m.												

SERIES TPE - ESTÁNDAR NORTEAMERICANO

Cables de conexión RJ45 - RJ45

– CMX-Outdoor

– Datos

– Codificado X

PROFI® EtherNet/IP™
NET

Macho
recto

Macho
recto

Macho
recto

Brida hembra



1 Forma	74315	51551
Tipo	8 polos, apantallado	8 polos, apantallado
Diagrama de circuito		
Distribución de contactos	<p>Male</p>	<p>Male</p> <p>Female</p>
2 Tipo de conector	Color de la cubierta	Color de la cubierta
4x2x0.14 mm ² TPE (UL/CSA), robots/Ctracks	azul S4X	azul S4X
3 Longitud de cable		
1.5 m	0150	
3.0 m	0300	
5.0 m	0500	
7.5 m	0750	
10.0 m	1000	
Datos técnicos		
Voltaje de funcionamiento	max. 60 V DC	
Protección	IP20 en estado montado y enroscado según (EN 60529)	IP67 (M12) - IP20 (RJ45)
Rango de temperatura	-25...+85 °C, dependiendo del tipo de cable	
Referencia		
Encontrará explicada la composición de su referencia en la pág. 3.1.i	7 7 0 0 - - - - -	- - - - -
	1 Forma	2 Tipo de conector
		3 Longitud de cable
Notas	Otras versiones bajo demanda. Diferentes longitudes de cable en 0.2m hasta 2 mtrs y a partir de 2 mtrs en 0.5m.	

SERIES TPE - ESTÁNDAR NORTEAMERICANO

Con extremos libres

- 7/8" MINI

- Potencia

Normativas: 

* solo para cables con normativa UL/CSA

Macho

recto
TC-ER



Macho

recto



1 Forma

A3001

A3001

Tipo
Diagrama de circuito

3 polos

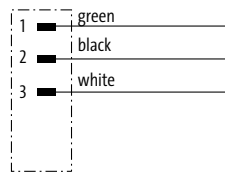

3 polos

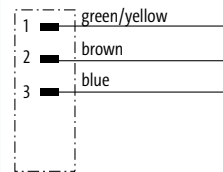

Distribución de contactos

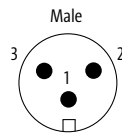

2 Tipo de conector

Color de la cubierta

Color de la cubierta

Sección de cable 1.5 mm²
PUR (UL/CSA), C-tracks
TPE (UL/CSA), robots

amarillo

U1B

negro

UMB

3 Longitud de cable

1.5 m	0150
3.0 m	0300
5.0 m	0500
7.5 m	0750
10.0 m	1000

Datos técnicos

Voltaje de funcionamiento	max. 600 V AC/DC
Protección	IP68 en estado enchufado y atornillado (EN 60529)
Rango de temperatura	-25...+80 °C, dependiendo del tipo de cable

Referencia

Encontrará explicada la composición de su referencia en la pág. 3.1.i

7 7 0 0 - - - - -

1 Forma

2 Tipo de conector

3 Longitud de cable

Notas

Otras versiones bajo demanda. Diferentes longitudes de cable en 0.2m hasta 2 mtrs y a partir de 2 mtrs en 0.5m.

SERIES TPE - ESTÁNDAR NORTEAMERICANO

Con extremos libres

- 7/8" MINI

- Potencia

Normativas:  ^{*}
Listed

* solo para cables con normativa UL/CSA

Macho

recto
TC-ER



Macho

recto

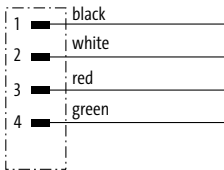
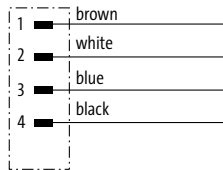
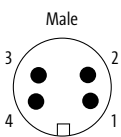
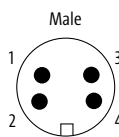

1 Forma		A 4 0 0 1	A 4 0 0 1
Tipo		4 polos	4 polos
Diagrama de circuito			
Distribución de contactos			
2 Tipo de conector		Color de la cubierta	Color de la cubierta
Sección de cable 1.5 mm ²		amarillo	negro
PUR (UL/CSA), C-tracks			UMC
TPE (UL/CSA), robots		U1C	
3 Longitud de cable			
1.5 m		0150	
3.0 m		0300	
5.0 m		0500	
7.5 m		0750	
10.0 m		1000	
Datos técnicos			
Voltaje de funcionamiento		max. 600 V AC/DC	
Protección		IP68 en estado enchufado y atornillado (EN 60529)	
Rango de temperatura		-25...+80 °C, dependiendo del tipo de cable	
Referencia			
Encontrará explicada la composición de su referencia en la pág. 3.1.i		<u>7 7 0 0</u> - - - - -	- - - - -
		1 Forma	2 Tipo de conector
			3 Longitud de cable
Notas		Otras versiones bajo demanda. Diferentes longitudes de cable en 0.2m hasta 2 mtrs y a partir de 2 mtrs en 0.5m.	

SERIES TPE - ESTÁNDAR NORTEAMERICANO

Con extremos libres

- 7/8" MINI

- Potencia

Normativas: 

* solo para cables con normativa UL/CSA

Macho

recto
TC-ER



Macho

recto



1 Forma

A 5001

A 5001

Tipo
Diagrama de circuito

5 polos

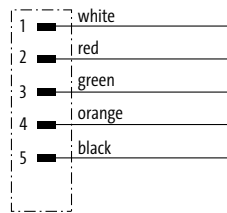

5 polos

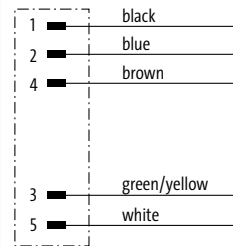

Distribución de contactos

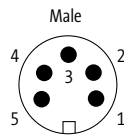

2 Tipo de conector

Color de la cubierta

Color de la cubierta

Sección de cable 1.5 mm²
PUR (UL/CSA), C-tracks
TPE (UL/CSA), robots

amarillo

U1D

negro

UMD

3 Longitud de cable

1.5 m	0150
3.0 m	0300
5.0 m	0500
7.5 m	0750
10.0 m	1000

Datos técnicos

Voltaje de funcionamiento	max. 600 V AC/DC
Protección	IP68 en estado enchufado y atornillado (EN 60529)
Rango de temperatura	-25...+80 °C, dependiendo del tipo de cable

Referencia

Encontrará explicada la composición de su referencia en la pág. 3.1.i

7 7 0 0 - - - - -

1 Forma

2 Tipo de conector

3 Longitud de cable

Notas

Otras versiones bajo demanda. Diferentes longitudes de cable en 0.2m hasta 2 mtrs y a partir de 2 mtrs en 0.5m.

SERIES TPE - ESTÁNDAR NORTEAMERICANO

Con extremos libres

- 7/8" MINI

- Potencia

Normativas:  ^{*}
Listed

* solo para cables con normativa UL/CSA

Macho

90°
TC-ER



Macho

90°

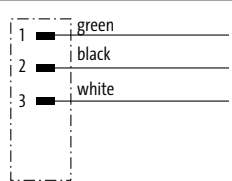
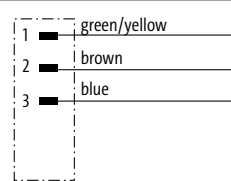
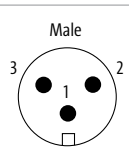

1 Forma	A3011	A3011
Tipo	3 polos	3 polos
Diagrama de circuito		
Distribución de contactos		
2 Tipo de conector	Color de la cubierta	Color de la cubierta
Sección de cable 1.5 mm ² PUR (UL/CSA), C-tracks TPE (UL/CSA), robots	amarillo U1B	negro UMB
3 Longitud de cable		
1.5 m	0150	
3.0 m	0300	
5.0 m	0500	
7.5 m	0750	
10.0 m	1000	
Datos técnicos		
Voltaje de funcionamiento	max. 600 V AC/DC	
Protección	IP68 en estado enchufado y atornillado (EN 60529)	
Rango de temperatura	-25...+80 °C, dependiendo del tipo de cable	
Referencia		
Encontrará explicada la composición de su referencia en la pág. 3.1.i	<div style="display: flex; justify-content: space-around; align-items: center;"> 7 7 0 0 - - </div>	
	1 Forma	2 Tipo de conector
		3 Longitud de cable
Notas	Otras versiones bajo demanda. Diferentes longitudes de cable en 0.2m hasta 2 mtrs y a partir de 2 mtrs en 0.5m.	

SERIES TPE - ESTÁNDAR NORTEAMERICANO

Con extremos libres

- 7/8" MINI

- Potencia

Normativas: 

* solo para cables con normativa UL/CSA

Macho

90°
TC-ER



Macho

90°

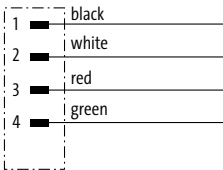
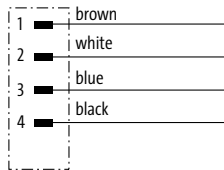
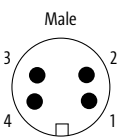
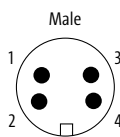

1 Forma	A 4 0 1 1	A 4 0 1 1	
	Tipo 4 polos	Tipo 4 polos	
Diagrama de circuito			
Distribución de contactos			
2 Tipo de conector	Color de la cubierta	Color de la cubierta	
Sección de cable 1.5 mm ² PUR (UL/CSA), C-tracks TPE (UL/CSA), robots	amarillo U1C	negro UMC	
3 Longitud de cable			
1.5 m	0150		
3.0 m	0300		
5.0 m	0500		
7.5 m	0750		
10.0 m	1000		
Datos técnicos			
Voltaje de funcionamiento	max. 600 V AC/DC		
Protección	IP68 en estado enchufado y atornillado (EN 60529)		
Rango de temperatura	-25...+80 °C, dependiendo del tipo de cable		
Referencia			
Encontrará explicada la composición de su referencia en la pág. 3.1.i	<u>7</u> <u>7</u> <u>0</u> <u>0</u> - - - - -	- - - - -	- - - - -
	1 Forma	2 Tipo de conector	3 Longitud de cable
Notas	Otras versiones bajo demanda. Diferentes longitudes de cable en 0.2m hasta 2 mtrs y a partir de 2 mtrs en 0.5m.		

Series TPE - Estándar Norteamericano

SERIES TPE - ESTÁNDAR NORTEAMERICANO

Con extremos libres

- 7/8" MINI

- Potencia



* solo para cables con normativa UL/CSA

Macho

90°
TC-ER



Macho

90°



1 Forma		A5011	A5011
Tipo		5 polos	5 polos
Diagrama de circuito			
Distribución de contactos			
2 Tipo de conector		Color de la cubierta	
Sección de cable 1.5 mm²		amarillo	negro
PUR (UL/CSA), C-tracks			UMD
TPE (UL/CSA), robots		U1D	
3 Longitud de cable			
1.5 m		0150	
3.0 m		0300	
5.0 m		0500	
7.5 m		0750	
10.0 m		1000	
Datos técnicos			
Voltaje de funcionamiento		max. 600 V AC/DC	
Protección		IP68 en estado enchufado y atornillado (EN 60529)	
Rango de temperatura		-25...+80 °C, dependiendo del tipo de cable	
Referencia			
Encontrará explicada la composición de su referencia en la pág. 3.1.i		<div style="display: flex; justify-content: space-around; align-items: center;"> 7 7 0 0 - - </div>	
		1 Forma	2 Tipo de conector
			3 Longitud de cable
Notas	Otras versiones bajo demanda. Diferentes longitudes de cable en 0.2m hasta 2 mtrs y a partir de 2 mtrs en 0.5m.		

SERIES TPE - ESTÁNDAR NORTEAMERICANO

Con extremos libres

- 7/8" MINI

- Potencia

Normativas: 

* solo para cables con normativa UL/CSA

Hembra

recto
TC-ER



Hembra

recto



1 Forma

A 3 0 2 1

A 3 0 2 1

Tipo
Diagrama de circuito

3 polos

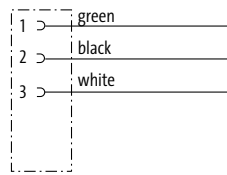

3 polos

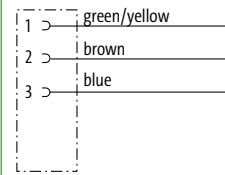

Distribución de contactos

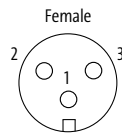

2 Tipo de conector

Color de la cubierta

Color de la cubierta

Sección de cable 1.5 mm²

PUR (UL/CSA), C-tracks

TPE (UL/CSA), robots

amarillo

U1B

negro

U1B

3 Longitud de cable

1.5 m

0150

3.0 m

0300

5.0 m

0500

7.5 m

0750

10.0 m

1000

Datos técnicos

Voltaje de funcionamiento

max. 600 V AC/DC

Protección

IP68 en estado enchufado y atornillado (EN 60529)

Rango de temperatura

-25...+80 °C, dependiendo del tipo de cable

Referencia

Encontrará explicada la composición de su referencia en la pág. 3.1.i

7 7 0 0 - - - - -

1 Forma

2 Tipo de conector

3 Longitud de cable

Notas

Otras versiones bajo demanda. Diferentes longitudes de cable en 0.2m hasta 2 mtrs y a partir de 2 mtrs en 0.5m.

SERIES TPE - ESTÁNDAR NORTEAMERICANO

Con extremos libres

- 7/8" MINI

- Potencia

Normativas:  *

* solo para cables con normativa UL/CSA

Hembra

recto
TC-ER



Hembra

recto

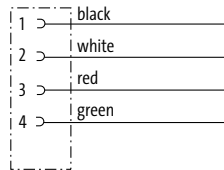
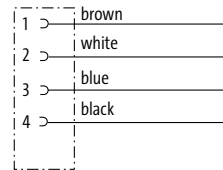
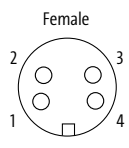
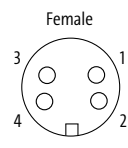

1 Forma		A 4 0 2 1	A 4 0 2 1
Tipo		4 polos	4 polos
Diagrama de circuito			
Distribución de contactos			
2 Tipo de conector		Color de la cubierta	Color de la cubierta
Sección de cable 1.5 mm²		amarillo	negro
PUR (UL/CSA), C-tracks			UMC
TPE (UL/CSA), robots		U1C	
3 Longitud de cable			
1.5 m		0150	
3.0 m		0300	
5.0 m		0500	
7.5 m		0750	
10.0 m		1000	
Datos técnicos			
Voltaje de funcionamiento		max. 600 V AC/DC	
Protección		IP68 en estado enchufado y atornillado (EN 60529)	
Rango de temperatura		-25...+80 °C, dependiendo del tipo de cable	
Referencia			
Encontrará explicada la composición de su referencia en la pág. 3.1.i		7 7 0 0 - - - - -	- - - - -
		1 Forma	2 Tipo de conector
			3 Longitud de cable
Notas			
		Otras versiones bajo demanda. Diferentes longitudes de cable en 0.2m hasta 2 mtrs y a partir de 2 mtrs en 0.5m.	

SERIES TPE - ESTÁNDAR NORTEAMERICANO

Con extremos libres

- 7/8" MINI

- Potencia

Normativas: 

* solo para cables con normativa UL/CSA

Hembra

recto
TC-ER



Hembra

recto



1 Forma

A 5021

A 5021

Tipo
Diagrama de circuito

5 polos

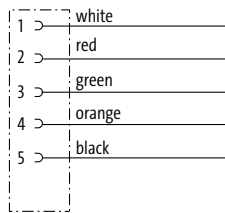

5 polos

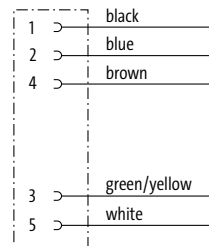

Distribución de contactos

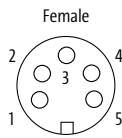

2 Tipo de conector

Color de la cubierta

Color de la cubierta

Sección de cable 1.5 mm²
PUR (UL/CSA), C-tracks
TPE (UL/CSA), robots

amarillo

U1D

negro

UMD

3 Longitud de cable

1.5 m	0150
3.0 m	0300
5.0 m	0500
7.5 m	0750
10.0 m	1000

Datos técnicos

Voltaje de funcionamiento	max. 600 V AC/DC
Protección	IP68 en estado enchufado y atornillado (EN 60529)
Rango de temperatura	-25...+80 °C, dependiendo del tipo de cable

Referencia

Encontrará explicada la composición de su referencia en la pág. 3.1.i

7 7 0 0 - - - - -

1 Forma

2 Tipo de conector

3 Longitud de cable

Notas

Otras versiones bajo demanda. Diferentes longitudes de cable en 0.2m hasta 2 mtrs y a partir de 2 mtrs en 0.5m.

SERIES TPE - ESTÁNDAR NORTEAMERICANO

Con extremos libres

- 7/8" MINI

- Potencia

Normativas:  ^{*}

* solo para cables con normativa UL/CSA

Hembra

90°
TC-ER



Hembra

90°

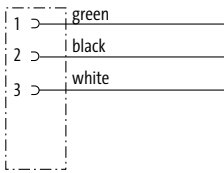
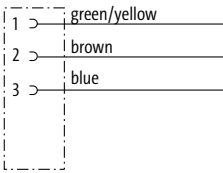
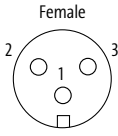

1 Forma	A3031	A3031
Tipo	3 polos	3 polos
Diagrama de circuito		
Distribución de contactos		
2 Tipo de conector	Color de la cubierta	Color de la cubierta
Sección de cable 1.5 mm ² PUR (UL/CSA), C-tracks TPE (UL/CSA), robots	amarillo U1B	negro UMB
3 Longitud de cable		
1.5 m	0150	
3.0 m	0300	
5.0 m	0500	
7.5 m	0750	
10.0 m	1000	
Datos técnicos		
Voltaje de funcionamiento	max. 600 V AC/DC	
Protección	IP68 en estado enchufado y atornillado (EN 60529)	
Rango de temperatura	-25...+80 °C, dependiendo del tipo de cable	
Referencia		
Encontrará explicada la composición de su referencia en la pág. 3.1.i	<div style="display: flex; justify-content: space-around; align-items: center;"> 7 7 0 0 - - </div>	
	1 Forma	2 Tipo de conector
		3 Longitud de cable
Notas	Otras versiones bajo demanda. Diferentes longitudes de cable en 0.2m hasta 2 mtrs y a partir de 2 mtrs en 0.5m.	

SERIES TPE - ESTÁNDAR NORTEAMERICANO

Con extremos libres

- 7/8" MINI

- Potencia

Normativas: 

* solo para cables con normativa UL/CSA

Hembra

90°
TC-ER



Hembra

90°



1 Forma

Tipo
Diagrama de circuito

A 4 0 3 1

4 polos

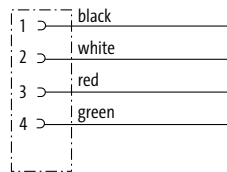

A 4 0 3 1

4 polos

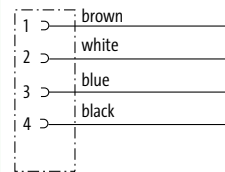

Distribución de contactos

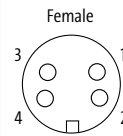
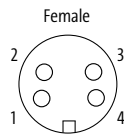

2 Tipo de conector

Sección de cable 1.5 mm²
PUR (UL/CSA), C-tracks
TPE (UL/CSA), robots

Color de la cubierta

amarillo

U1C

Color de la cubierta

negro

UMC

3 Longitud de cable

1.5 m	0150
3.0 m	0300
5.0 m	0500
7.5 m	0750
10.0 m	1000

Datos técnicos

Voltaje de funcionamiento	max. 600 V AC/DC
Protección	IP68 en estado enchufado y atornillado (EN 60529)
Rango de temperatura	-25...+80 °C, dependiendo del tipo de cable

Referencia

Encontrará explicada la composición de su referencia en la pág. 3.1.i

7 7 0 0 - - - - -

1 Forma

2 Tipo de conector

3 Longitud de cable

Notas

Otras versiones bajo demanda. Diferentes longitudes de cable en 0.2m hasta 2 mtrs y a partir de 2 mtrs en 0.5m.

SERIES TPE - ESTÁNDAR NORTEAMERICANO

Con extremos libres

- 7/8" MINI

- Potencia

Normativas:  *

* solo para cables con normativa UL/CSA

Hembra

90°
TC-ER



Hembra

90°

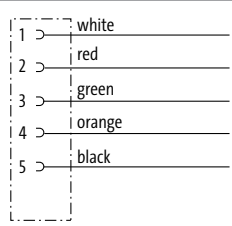
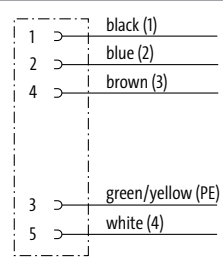
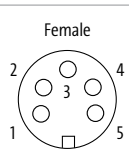

1 Forma		A5031	A5031
Tipo		5 polos	5 polos
Diagrama de circuito			
Distribución de contactos			
2 Tipo de conector		Color de la cubierta	Color de la cubierta
Sección de cable 1.5 mm ²		amarillo	negro
PUR (UL/CSA), C-tracks			UMD
TPE (UL/CSA), robots		U1D	
3 Longitud de cable			
1.5 m		0150	
3.0 m		0300	
5.0 m		0500	
7.5 m		0750	
10.0 m		1000	
Datos técnicos			
Voltaje de funcionamiento		max. 600 V AC/DC	
Protección		IP68 en estado enchufado y atornillado (EN 60529)	
Rango de temperatura		-25...+80 °C, dependiendo del tipo de cable	
Referencia			
Encontrará explicada la composición de su referencia en la pág. 3.1.i		<div style="display: flex; justify-content: space-around; align-items: center;"> 7 7 0 0 - - </div>	
		1 Forma	2 Tipo de conector
			3 Longitud de cable
Notas		Otras versiones bajo demanda. Diferentes longitudes de cable en 0.2m hasta 2 mtrs y a partir de 2 mtrs en 0.5m.	

SERIES TPE - ESTÁNDAR NORTEAMERICANO

Cables de conexión

- 7/8" MINI - 7/8" MINI

- Potencia

Normativas: 

* solo para cables con normativa UL/CSA

Macho

recto
TC-ER

Hembra

recto



Macho

recto

Hembra

recto



1 Forma

A3A01

A3A01

Tipo
Diagrama de circuito

3 polos

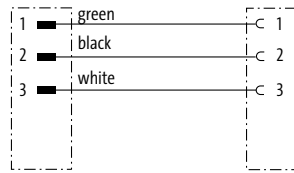

3 polos

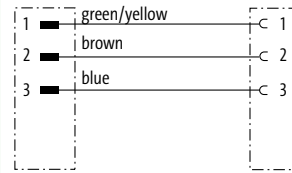

Distribución de contactos

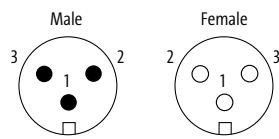

2 Tipo de conector

Color de la cubierta

Color de la cubierta

Sección de cable 1.5 mm²

PUR (UL/CSA), C-tracks

TPE (UL/CSA), robots

amarillo

U1B

negro

UMB

3 Longitud de cable

1.5 m

0150

3.0 m

0300

5.0 m

0500

7.5 m

0750

10.0 m

1000

Datos técnicos

Voltaje de funcionamiento

max. 600 V AC/DC

Protección

IP68 en estado enchufado y atornillado (EN 60529)

Rango de temperatura

-25...+80 °C, dependiendo del tipo de cable

Referencia

Encontrará explicada la composición de su referencia en la pág. 3.1.i

7 7 0 0 - - - - -

1 Forma

2 Tipo de conector

3 Longitud de cable

Notas

Otras versiones bajo demanda. Diferentes longitudes de cable en 0.2m hasta 2 mtrs y a partir de 2 mtrs en 0.5m.

SERIES TPE - ESTÁNDAR NORTEAMERICANO

Cables de conexión

- 7/8" MINI - 7/8" MINI

- Potencia



* solo para cables con normativa UL/CSA

Macho

90°
TC-ER

Hembra

90°

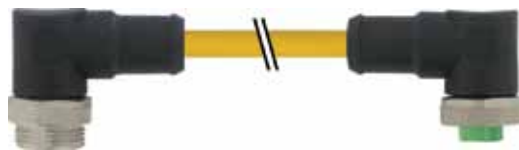

Macho

90°

Hembra

90°



1 Forma	A3A31	A3A31
	<p>Tipo 3 polos</p> <p>Diagrama de circuito</p>	<p>Tipo 3 polos</p> <p>Diagrama de circuito</p>
Distribución de contactos		
2 Tipo de conector	Color de la cubierta	Color de la cubierta
<p>Sección de cable 1.5 mm²</p> <p>PUR (UL/CSA), Ctracks</p> <p>TPE (UL/CSA), robots</p>	<p>amarillo</p> <p>U1B</p>	<p>negro</p> <p>UMB</p>
3 Longitud de cable		
1.5 m	0150	
3.0 m	0300	
5.0 m	0500	
7.5 m	0750	
10.0 m	1000	
Datos técnicos		
Voltaje de funcionamiento	max. 600 V AC/DC	
Protección	IP68 en estado enchufado y atornillado (EN 60529)	
Rango de temperatura	-25...+80 °C, dependiendo del tipo de cable	
Referencia		
Encontrará explicada la composición de su referencia en la pág. 3.1.i	<p>7 7 0 0 - - - - -</p>	
	1 Forma	2 Tipo de conector
		3 Longitud de cable
Notas	Otras versiones bajo demanda. Diferentes longitudes de cable en 0.2m hasta 2 mtrs y a partir de 2 mtrs en 0.5m.	

SERIES TPE - ESTÁNDAR NORTEAMERICANO

Cables de conexión

- 7/8" MINI - 7/8" MINI

- Potencia

Normativas:  ^{*}
Listed

* solo para cables con normativa UL/CSA

Macho

recto
TC-ER

Hembra

recto



Macho

recto

Hembra

recto



1 Forma

A4A01

A4A01

Tipo
Diagrama de circuito

4 polos

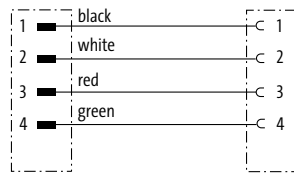

4 polos

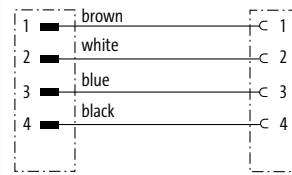

Distribución de contactos

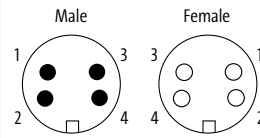
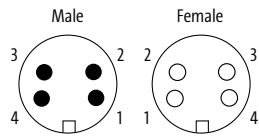

2 Tipo de conector

Color de la cubierta

Color de la cubierta

Sección de cable 1.5 mm²

PUR (UL/CSA), C-tracks

TPE (UL/CSA), robots

amarillo

U1C

negro

UMC

3 Longitud de cable

1.5 m

0150

3.0 m

0300

5.0 m

0500

7.5 m

0750

10.0 m

1000

Datos técnicos

Voltaje de funcionamiento

max. 600 V AC/DC

Protección

IP68 en estado enchufado y atornillado (EN 60529)

Rango de temperatura

-25...+80 °C, dependiendo del tipo de cable

Referencia

Encontrará explicada la composición de su referencia en la pág. 3.1.i

7 7 0 0 - - - - -

1 Forma

2 Tipo de conector

3 Longitud de cable

Notas

Otras versiones bajo demanda. Diferentes longitudes de cable en 0.2m hasta 2 mtrs y a partir de 2 mtrs en 0.5m.

SERIES TPE - ESTÁNDAR NORTEAMERICANO

Cables de conexión

- 7/8" MINI - 7/8" MINI

- Potencia



* solo para cables con normativa UL/CSA

Macho

90°
TC-ER

Hembra

90°

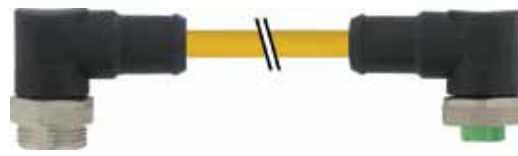

Macho

90°

Hembra

90°



1 Forma

A 4 A 31

A 4 A 31

Tipo

4 polos

4 polos

Diagrama de circuito

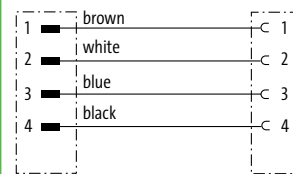
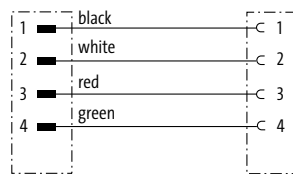

Distribución de contactos

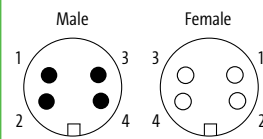
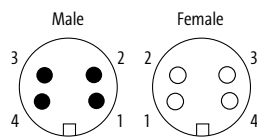

2 Tipo de conector

Color de la cubierta

Color de la cubierta

Sección de cable 1.5 mm²

PUR (UL/CSA), Ctracks

TPE (UL/CSA), robots

amarillo

U1C

negro

UMC

3 Longitud de cable

1.5 m	0150
3.0 m	0300
5.0 m	0500
7.5 m	0750
10.0 m	1000

Datos técnicos

Voltaje de funcionamiento	max. 600 V AC/DC
Protección	IP68 en estado enchufado y atornillado (EN 60529)
Rango de temperatura	-25...+80 °C, dependiendo del tipo de cable

Referencia

Encontrará explicada la composición de su referencia en la pág. 3.1.i

7 7 0 0 - - - - -

1 Forma

2 Tipo de conector

3 Longitud de cable

Notas

Otras versiones bajo demanda. Diferentes longitudes de cable en 0.2m hasta 2 mtrs y a partir de 2 mtrs en 0.5m.

SERIES TPE - ESTÁNDAR NORTEAMERICANO

Cables de conexión

- 7/8" MINI - 7/8" MINI

- Potencia

Normativas: 

* solo para cables con normativa UL/CSA

Macho

recto
TC-ER

Hembra

recto



Macho

recto

Hembra

recto



1 Forma

A5A01

A5A01

Tipo
Diagrama de circuito

5 polos

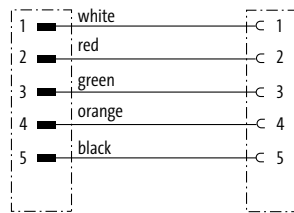

5 polos

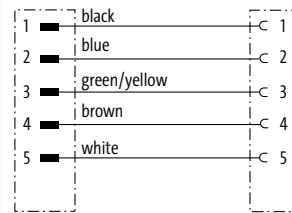

Distribución de contactos

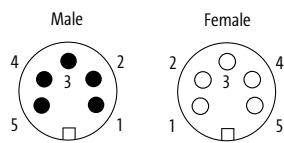

2 Tipo de conector

Color de la cubierta

Color de la cubierta

Sección de cable 1.5 mm²

PUR (UL/CSA), C-tracks

TPE (UL/CSA), robots

amarillo

U1D

negro

UMD

3 Longitud de cable

1.5 m	0150
3.0 m	0300
5.0 m	0500
7.5 m	0750
10.0 m	1000

Datos técnicos

Voltaje de funcionamiento	max. 600 V AC/DC
Protección	IP68 en estado enchufado y atornillado (EN 60529)
Rango de temperatura	-25...+80 °C, dependiendo del tipo de cable

Referencia

Encontrará explicada la composición de su referencia en la pág. 3.1.i

7 7 0 0 - - - - -

1 Forma

2 Tipo de conector

3 Longitud de cable

Notas

Otras versiones bajo demanda. Diferentes longitudes de cable en 0.2m hasta 2 mtrs y a partir de 2 mtrs en 0.5m.

SERIES TPE - ESTÁNDAR NORTEAMERICANO

Cables de conexión

– 7/8" MINI - 7/8" MINI

– Potencia

Normativas: *

* solo para cables con normativa UL/CSA

Macho

90°
TC-ER

Hembra

90°

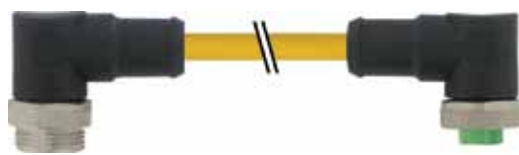

Macho

90°

Hembra

90°



1 Forma

A5A31

A5A31

Tipo

5 polos

5 polos

Diagrama de circuito

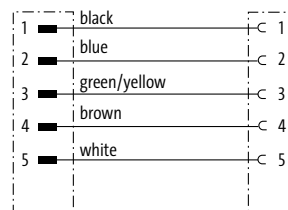
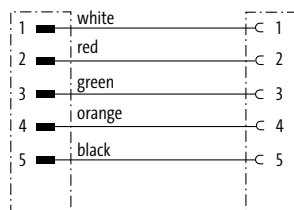

Distribución de contactos

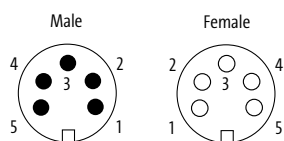

2 Tipo de conector

Color de la cubierta

Color de la cubierta

Sección de cable 1.5 mm²

PUR (UL/CSA), Ctracks

TPE (UL/CSA), robots

amarillo

U1D

negro

UMD

3 Longitud de cable

1.5 m

0150

3.0 m

0300

5.0 m

0500

7.5 m

0750

10.0 m

1000

Datos técnicos

Voltaje de funcionamiento

max. 600 V AC/DC

Protección

IP68 en estado enchufado y atornillado (EN 60529)

Rango de temperatura

-25...+80 °C, dependiendo del tipo de cable

Referencia

Encontrará explicada la composición de su referencia en la pág. 3.1.i

7 7 0 0 - - - - -

1 Forma

2 Tipo de conector

3 Longitud de cable

Notas

Otras versiones bajo demanda. Diferentes longitudes de cable en 0.2m hasta 2 mtrs y a partir de 2 mtrs en 0.5m.



CONECTORES PARA ELECTROVÁLVULAS MÁS MODELOS QUE NUNCA

- Fabricación resistente a golpes y vibraciones
- Testados para asegurar su fiabilidad
- Protección IP65 a IP67

EL CONECTOR PARA ELECTROVÁLVULAS Y TRANSMISORES DE PRESIÓN

Hace 25 años, Murrelektronik desarrolló y fabricó el primer conector para electroválvula, lo que significó **toda una revolución**. Hoy, más que nunca, los conectores para electroválvula de Murrelektronik son una garantía de éxito gracias a su constante perfeccionamiento. La junta integrada, el LED con indicador de estado y el supresor son algunas de las características más importantes del conector para electroválvula MSUD de Murrelektronik.

Con Extremos Libres

Diagrama de Electroválvula

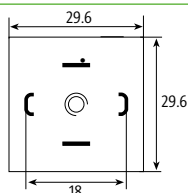

Conector Electroválvula MSUD

- Forma A
- según EN 175301-803 (ISO 4400)
- Espacio entre pin 18 mm

Pág. 3.12.1

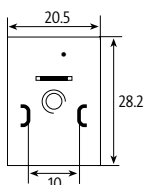

Conector Electroválvula MSUD

- Forma B
- según EN 175301-803 (ISO 6952)
- Espacio entre pin 10 mm

Pág. 3.12.4

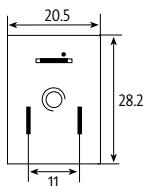

Conector Electroválvula MSUD

- Forma BI
- Estandar Industrial
- Espacio entre pin 11 mm

Pág. 3.12.6

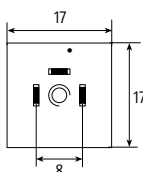

Conector Electroválvula MSUD

- Forma C
- según EN 175301-803 (ISO 6952)
- Espacio entre pin 8 mm

Pág. 3.12.8

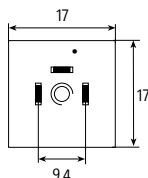

Conectores Electroválvula MSUD

- Forma CI
- Estandar Industrial
- Espacio entre pin 9.4 mm

Pág. 3.12.10

Cables de Conexión

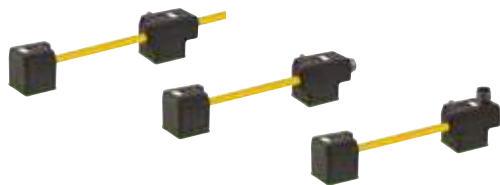

Conector Electroválvula Doble MSUD M12 macho

Con cable de conexión

- Forma A
 - Forma B
 - Forma BI
 - Forma C
 - Forma CI
- Conexión superior
 - Conexión trasera
 - Con cable de conexión

Pág. 3.12.12

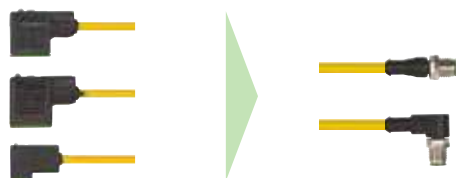

Conector Electroválvula MSUD M12 macho

- Forma A
- Forma B
- Forma BI
- Forma C
- Forma CI

- Recto
- 90°

Pág. 3.12.19



Adaptador de Conector de Electroválvula MSUD M12 macho

- Forma A
- Forma B
- Forma BI
- Forma C
- Forma CI

- Conexión superior
- Conexión trasera

Pág. 3.12.23

Precableable



Bornes de tornillo

Conector Electroválvula SVS

- Forma A
- Forma B
- Forma BI

Pág. 3.12.27



Técnica de Desplazamiento del Aislante (IDC)

Conector Electroválvula MOSA

- Forma C
- Forma CI

Pág. 3.12.35



Bornes de tornillo

Conector Electroválvula SVS Eco

- Forma A
- Forma B
- Forma BI
- Forma C
- Forma CI

Pág. 3.12.36

CONECTORES PARA ELECTROVÁLVULA

MSUD

– con extremos libres

Forma A (18mm)

Normativas:

* solo para cables con normativa UL/CSA

1 Forma	18001	18021	18041
Tipo	24 V AC/DC ±25% LED	24 V AC ±20% / DC ±25% LED y antiparasitario	110 V AC/DC ±10% LED y antiparasitario
Diagrama de circuito			
Distribución de contactos			
2 Tipo de conector	Color de la cubierta	Color de la cubierta	Color de la cubierta
Sección de cable 0.75 mm²	amarillo gris negro	amarillo gris negro	amarillo gris negro
PVC	016 216 616	016 216 616	016 216 616
PUR/PVC (UL/CSA)	026 226 626	026 226 626	026 226 626
PUR (UL/CSA), robots/C-tracks	036 236 636	036 236 636	036 236 636
PUR (UL/CSA), welding spark	056 256 656	056 256 656	056 256 656
3 Longitud de cable			
1.5 m	0150		
3.0 m	0300		
5.0 m	0500		
7.5 m	0750		
10.0 m	1000		
Datos técnicos			
Voltaje de funcionamiento	24 V AC/DC ±25%	24 V AC ±20% / DC ±25%	110 V AC/DC ±10%
Protección	IP67 en estado montado y enroscado según (EN 60529)		
Rango de temperatura	-25...+85 °C, dependiendo del tipo de cable		
Referencia			
Encontrará explicada la composición de su referencia en la pág. 3.1.i	<div style="text-align: center; font-size: 24px; font-weight: bold;"> 7 0 0 0 - - - </div>		
	1	2	3
	Forma	Tipo de conector	Longitud de cable
Notas	Otras versiones bajo demanda. Diferentes longitudes de cable en 0.2m hasta 2 mtrs y a partir de 2 mtrs en 0.5m.		

CONECTORES PARA ELECTROVÁLVULA

MSUD

– con extremos libres

Forma A (18mm)



Normativas:

* solo para cables con normativa UL/CSA

1	Forma	18061	18081				
	Tipo	230 V AC/DC ±10% LED y antiparasitario	max. 230 V AC/DC sin componentes				
	Diagrama de circuito						
Distribución de contactos							
2	Tipo de conector	Color de la cubierta					
	Sección de cable 0.75 mm ²	amarillo	gris	negro	amarillo	gris	negro
	PVC	016	216	616	016	216	616
	PUR/PVC (UL/CSA)	026	226	626	026	226	626
	PUR (UL/CSA), robots/C-tracks	036	236	636	036	236	636
	PUR (UL/CSA), welding spark	056	256	656	056	256	656
3	Longitud de cable						
	1.5 m	0150					
	3.0 m	0300					
	5.0 m	0500					
	7.5 m	0750					
	10.0 m	1000					
	Datos técnicos						
	Voltaje de funcionamiento	230 V AC/DC ±10%			max. 230 V AC/DC		
	Protección	IP67 en estado montado y enroscado según (EN 60529)					
	Rango de temperatura	-25...+85 °C, dependiendo del tipo de cable					
	Referencia						
	Encontrará explicada la composición de su referencia en la pág. 3.1.i	7 0 0 0 - - - - - - - - - -					
		1 Forma		2 Tipo de conector		3 Longitud de cable	
	Notas	Otras versiones bajo demanda. Diferentes longitudes de cable en 0.2m hasta 2 mtrs y a partir de 2 mtrs en 0.5m.					

Conectores para Electroválvula

CONECTORES PARA ELECTROVÁLVULA

MSUD

- con extremos libres
- para interruptor de presión

Normativas: 

* solo para cables con normativa UL/CSA

Forma A (18mm)



1 Forma	18121	18141																																		
Tipo	24 V DC ±25% LED (rojo/verde)	24 V DC ±25% LED (ámbar/verde)																																		
Diagrama de circuito																																				
Distribución de contactos																																				
2 Tipo de conector	<table border="1"> <thead> <tr> <th rowspan="2">Sección de cable 0.75 mm²</th> <th colspan="3">Color de la cubierta</th> <th colspan="3">Color de la cubierta</th> </tr> <tr> <th>amarillo</th> <th>gris</th> <th>negro</th> <th>amarillo</th> <th>gris</th> <th>negro</th> </tr> </thead> <tbody> <tr> <td>PVC</td> <td>018</td> <td>218</td> <td>618</td> <td>018</td> <td>218</td> <td>618</td> </tr> <tr> <td>PUR/PVC (UL/CSA)</td> <td>028</td> <td>228</td> <td>628</td> <td>028</td> <td>228</td> <td>628</td> </tr> <tr> <td>PUR (UL/CSA), robots/Ctracks</td> <td>038</td> <td>238</td> <td>638</td> <td>038</td> <td>238</td> <td>638</td> </tr> </tbody> </table>		Sección de cable 0.75 mm ²	Color de la cubierta			Color de la cubierta			amarillo	gris	negro	amarillo	gris	negro	PVC	018	218	618	018	218	618	PUR/PVC (UL/CSA)	028	228	628	028	228	628	PUR (UL/CSA), robots/Ctracks	038	238	638	038	238	638
Sección de cable 0.75 mm ²	Color de la cubierta			Color de la cubierta																																
	amarillo	gris	negro	amarillo	gris	negro																														
PVC	018	218	618	018	218	618																														
PUR/PVC (UL/CSA)	028	228	628	028	228	628																														
PUR (UL/CSA), robots/Ctracks	038	238	638	038	238	638																														
3 Longitud de cable	<table border="1"> <tbody> <tr> <td>1.5 m</td> <td>0150</td> </tr> <tr> <td>3.0 m</td> <td>0300</td> </tr> <tr> <td>5.0 m</td> <td>0500</td> </tr> <tr> <td>7.5 m</td> <td>0750</td> </tr> <tr> <td>10.0 m</td> <td>1000</td> </tr> </tbody> </table>		1.5 m	0150	3.0 m	0300	5.0 m	0500	7.5 m	0750	10.0 m	1000																								
1.5 m	0150																																			
3.0 m	0300																																			
5.0 m	0500																																			
7.5 m	0750																																			
10.0 m	1000																																			
Datos técnicos	<table border="1"> <tbody> <tr> <td>Voltaje de funcionamiento</td> <td>24 V DC ±25%</td> </tr> <tr> <td>Protección</td> <td>IP67 en estado montado y enroscado según (EN 60529)</td> </tr> <tr> <td>Rango de temperatura</td> <td>-25...+85 °C, dependiendo del tipo de cable</td> </tr> </tbody> </table>		Voltaje de funcionamiento	24 V DC ±25%	Protección	IP67 en estado montado y enroscado según (EN 60529)	Rango de temperatura	-25...+85 °C, dependiendo del tipo de cable																												
Voltaje de funcionamiento	24 V DC ±25%																																			
Protección	IP67 en estado montado y enroscado según (EN 60529)																																			
Rango de temperatura	-25...+85 °C, dependiendo del tipo de cable																																			
Referencia	<p>Encontrará explicada la composición de su referencia en la pág. 3.1.i</p> <p>7 0 0 0 - - - - - - - - - -</p>																																			
Notas	<p>Otras versiones bajo demanda. Diferentes longitudes de cable en 0.2m hasta 2 mtrs y a partir de 2 mtrs en 0.5m.</p>																																			
	1 Forma	2 Tipo de conector	3 Longitud de cable																																	

Conectores para Electroválvula

CONECTORES PARA ELECTROVÁLVULA

MSUD



– con extremos libres

Forma B (10mm)

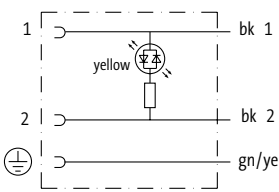
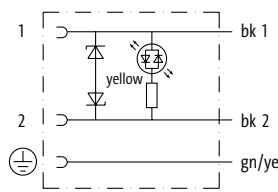

Normativas: 

* solo para cables con normativa UL/CSA

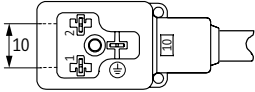
1 Forma	10001	10021	10041						
Tipo	24 V AC/DC ±25%	24 V AC ±20% / DC ±25%	110 V AC/DC ±10%						
Diagrama de circuito									
Distribución de contactos									
2 Tipo de conector	Color de la cubierta								
Sección de cable 0.75 mm ²	amarillo	gris	negro	amarillo	gris	negro	amarillo	gris	negro
PVC	016	216	616	016	216	616	016	216	616
PUR/PVC (UL/CSA)	026	226	626	026	226	626	026	226	626
PUR (UL/CSA), robots/C-tracks	036	236	636	036	236	636	036	236	636
PUR (UL/CSA), welding spark	056	256	656	056	256	656	056	256	656
3 Longitud de cable									
1.5 m	0150								
3.0 m	0300								
5.0 m	0500								
7.5 m	0750								
10.0 m	1000								
Datos técnicos									
Voltaje de funcionamiento	24 V AC/DC ±25%			24 V AC ±20% / DC ±25%			110 V AC/DC ±10%		
Protección	IP67 en estado montado y enroscado según (EN 60529)								
Rango de temperatura	-25...+85 °C, dependiendo del tipo de cable								
Referencia									
Encontrará explicada la composición de su referencia en la pág. 3.1.i	<div style="display: flex; justify-content: space-around; align-items: center;"> 7 0 0 0 - - - - - - </div>								
	1 Forma			2 Tipo de conector			3 Longitud de cable		
Notas	Otras versiones bajo demanda. Diferentes longitudes de cable en 0.2m hasta 2 mtrs y a partir de 2 mtrs en 0.5m.								

CONECTORES PARA ELECTROVÁLVULA

MSUD

– con extremos libres

Forma B (10mm)



Normativas:

* solo para cables con normativa UL/CSA

1 Forma	10061	10081																														
Tipo	max. 230 V AC/DC sin componentes	24 V AC ±20% / DC ±25% LED y antiparasitario																														
Diagrama de circuito																																
Figura de contactos	Tierra a la entrada de cable	Tierra opuesta a la entrada de cable (180°)																														
Distribución de contactos																																
2 Tipo de conector	Color de la cubierta	Color de la cubierta																														
Sección de cable 0.75 mm ²	<table border="1"> <thead> <tr> <th>amarillo</th> <th>gris</th> <th>negro</th> </tr> </thead> <tbody> <tr> <td>016</td> <td>216</td> <td>616</td> </tr> <tr> <td>026</td> <td>226</td> <td>626</td> </tr> <tr> <td>036</td> <td>236</td> <td>636</td> </tr> <tr> <td>056</td> <td>256</td> <td>656</td> </tr> </tbody> </table>	amarillo	gris	negro	016	216	616	026	226	626	036	236	636	056	256	656	<table border="1"> <thead> <tr> <th>amarillo</th> <th>gris</th> <th>negro</th> </tr> </thead> <tbody> <tr> <td>016</td> <td>216</td> <td>616</td> </tr> <tr> <td>026</td> <td>226</td> <td>626</td> </tr> <tr> <td>036</td> <td>236</td> <td>636</td> </tr> <tr> <td>056</td> <td>256</td> <td>656</td> </tr> </tbody> </table>	amarillo	gris	negro	016	216	616	026	226	626	036	236	636	056	256	656
amarillo	gris	negro																														
016	216	616																														
026	226	626																														
036	236	636																														
056	256	656																														
amarillo	gris	negro																														
016	216	616																														
026	226	626																														
036	236	636																														
056	256	656																														
PVC																																
PUR/PVC (UL/CSA)																																
PUR (UL/CSA), robots/C-tracks																																
PUR (UL/CSA), welding spark																																
3 Longitud de cable																																
1.5 m	0150																															
3.0 m	0300																															
5.0 m	0500																															
7.5 m	0750																															
10.0 m	1000																															
Datos técnicos																																
Voltaje de funcionamiento	max. 230 V AC/DC	24 V AC ±20% / DC ±25%																														
Protección	IP67 en estado montado y enroscado según (EN 60529)																															
Rango de temperatura	-25...+85 °C, dependiendo del tipo de cable																															
Referencia																																
Encontrará explicada la composición de su referencia en la pág. 3.1.i	<p>7 0 0 0 - - - - -</p>																															
	1 Forma	2 Tipo de conector																														
		3 Longitud de cable																														
Notas	Otras versiones bajo demanda. Diferentes longitudes de cable en 0.2m hasta 2 mtrs y a partir de 2 mtrs en 0.5m.																															

CONECTORES PARA ELECTROVÁLVULA

MSUD

– con extremos libres

Normativas: 

* solo para cables con normativa UL/CSA

Forma BI (11mm)

Estandar industrial



1 Forma	11001	11021	11041						
Tipo	24 V AC/DC ±25%	24 V AC ±20% / DC ±25%	110 V AC/DC ±10%						
Diagrama de circuito									
Distribución de contactos									
2 Tipo de conector	Color de la cubierta								
Sección de cable 0.75 mm ²	amarillo	gris	negro	amarillo	gris	negro	amarillo	gris	negro
PVC	016	216	616	016	216	616	016	216	616
PUR/PVC (UL/CSA)	026	226	626	026	226	626	026	226	626
PUR (UL/CSA), robots/C-tracks	036	236	636	036	236	636	036	236	636
PUR (UL/CSA), welding spark	056	256	656	056	256	656	056	256	656
3 Longitud de cable									
1.5 m	0150								
3.0 m	0300								
5.0 m	0500								
7.5 m	0750								
10.0 m	1000								
Datos técnicos									
Voltaje de funcionamiento	24 V AC/DC ±25%			24 V AC ±20% / DC ±25%			110 V AC/DC ±10%		
Protección	IP67 en estado montado y enroscado según (EN 60529)								
Rango de temperatura	-25...+85 °C, dependiendo del tipo de cable								
Referencia									
Encontrará explicada la composición de su referencia en la pág. 3.1.i	<div style="display: flex; justify-content: space-around; align-items: center;"> 7 0 0 0 - - - - - - </div>								
	1 Forma			2 Tipo de conector			3 Longitud de cable		
Notas	Otras versiones bajo demanda. Diferentes longitudes de cable en 0.2m hasta 2 mtrs y a partir de 2 mtrs en 0.5m.								

CONECTORES PARA ELECTROVÁLVULA

MSUD

– con extremos libres

Forma BI (11mm)

Estandar industrial



Normativas: 

* solo para cables con normativa UL/CSA

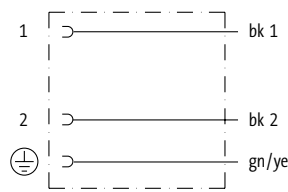
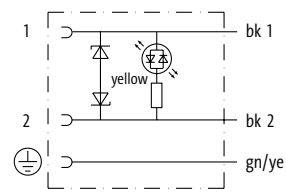
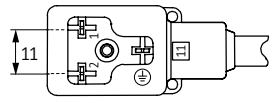
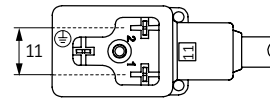
1 Forma	11061	11081																														
Tipo	max. 250 V AC/DC sin componentes	24 V AC ±20% / DC ±25% LED y antiparasitario																														
Diagrama de circuito																																
Figura de contactos	Tierra a la entrada de cable	Tierra opuesta a la entrada de cable (180°)																														
Distribución de contactos																																
2 Tipo de conector	Color de la cubierta	Color de la cubierta																														
Sección de cable 0.75 mm²	<table border="1"> <thead> <tr> <th>amarillo</th> <th>gris</th> <th>negro</th> </tr> </thead> <tbody> <tr> <td>016</td> <td>216</td> <td>616</td> </tr> <tr> <td>026</td> <td>226</td> <td>626</td> </tr> <tr> <td>036</td> <td>236</td> <td>636</td> </tr> <tr> <td>056</td> <td>256</td> <td>656</td> </tr> </tbody> </table>	amarillo	gris	negro	016	216	616	026	226	626	036	236	636	056	256	656	<table border="1"> <thead> <tr> <th>amarillo</th> <th>gris</th> <th>negro</th> </tr> </thead> <tbody> <tr> <td>016</td> <td>216</td> <td>616</td> </tr> <tr> <td>026</td> <td>226</td> <td>626</td> </tr> <tr> <td>036</td> <td>236</td> <td>636</td> </tr> <tr> <td>056</td> <td>256</td> <td>656</td> </tr> </tbody> </table>	amarillo	gris	negro	016	216	616	026	226	626	036	236	636	056	256	656
amarillo	gris	negro																														
016	216	616																														
026	226	626																														
036	236	636																														
056	256	656																														
amarillo	gris	negro																														
016	216	616																														
026	226	626																														
036	236	636																														
056	256	656																														
PVC																																
PUR/PVC (UL/CSA)																																
PUR (UL/CSA), robots/C-tracks																																
PUR (UL/CSA), welding spark																																
3 Longitud de cable																																
1.5 m	0150																															
3.0 m	0300																															
5.0 m	0500																															
7.5 m	0750																															
10.0 m	1000																															
Datos técnicos																																
Voltaje de funcionamiento	max. 250 V AC/DC	24 V AC ±20% / DC ±25%																														
Protección	IP67 en estado montado y enroscado según (EN 60529)																															
Rango de temperatura	-25...+85 °C, dependiendo del tipo de cable																															
Referencia																																
Encontrará explicada la composición de su referencia en la pág. 3.1.i	<div style="text-align: center;"> 7 0 0 0 - - - - - </div>																															
	1 Forma	2 Tipo de conector																														
		3 Longitud de cable																														
Notas	Otras versiones bajo demanda. Diferentes longitudes de cable en 0.2m hasta 2 mtrs y a partir de 2 mtrs en 0.5m.																															

CONECTORES PARA ELECTROVÁLVULA

MSUD

– con extremos libres

Normativas: 

* solo para cables con normativa UL/CSA

Forma C (8mm)

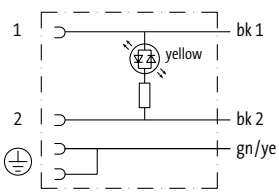
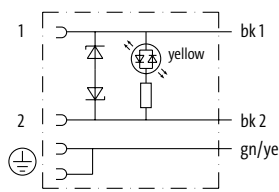
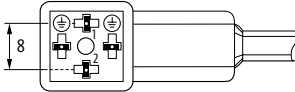

1 Forma	80001	80021		
	Tipo	24 V AC/DC ±25%		24 V AC ±20% / DC ±25%
Diagrama de circuito	<p>LED</p> 		<p>LED y antiparasitario</p> 	
Distribución de contactos				
2 Tipo de conector	Color de la cubierta	Color de la cubierta		
Sección de cable 0.75 mm ²	amarillo	gris	negro	amarillo
PVC	016	216	616	016
PUR/PVC (UL/CSA)	026	226	626	026
PUR (UL/CSA), robots/C-tracks	036	236	636	036
PUR (UL/CSA), welding spark	056	256	656	056
3 Longitud de cable				
1.5 m	0150			
3.0 m	0300			
5.0 m	0500			
7.5 m	0750			
10.0 m	1000			
Datos técnicos				
Voltaje de funcionamiento	24 V AC/DC ±25%		24 V AC ±20% / DC ±25%	
Protección	IP67 en estado montado y enroscado según (EN 60529)			
Rango de temperatura	-25...+85 °C, dependiendo del tipo de cable			
Referencia				
Encontrará explicada la composición de su referencia en la pág. 3.1.i	<p>7 0 0 0 - - - - -</p>			
	1 Forma	2 Tipo de conector	3 Longitud de cable	
Notas	Otras versiones bajo demanda. Diferentes longitudes de cable en 0.2m hasta 2 mtrs y a partir de 2 mtrs en 0.5m.			

Conectores para Electroválvula

CONECTORES PARA ELECTROVÁLVULA

MSUD

– con extremos libres

Forma C (8mm)



Normativas: 

* solo para cables con normativa UL/CSA

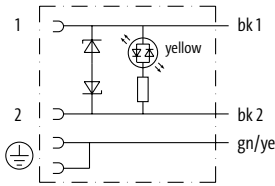
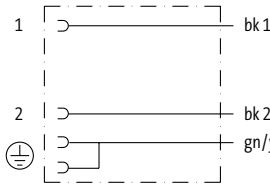
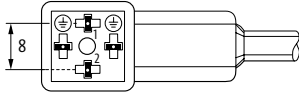
1 Forma	80041	80061							
Tipo	110 V AC/DC ±10% LED y antiparasitario	max. 230 V AC/DC sin componentes							
Diagrama de circuito									
Distribución de contactos									
2 Tipo de conector	Color de la cubierta			Color de la cubierta					
Sección de cable 0.75 mm ²	amarillo	gris	negro	amarillo	gris	negro			
PVC	016	216	616	016	216	616			
PUR/PVC (UL/CSA)	026	226	626	026	226	626			
PUR (UL/CSA), robots/C-tracks	036	236	636	036	236	636			
PUR (UL/CSA), welding spark	056	256	656	056	256	656			
3 Longitud de cable									
1.5 m	0150								
3.0 m	0300								
5.0 m	0500								
7.5 m	0750								
10.0 m	1000								
Datos técnicos									
Voltaje de funcionamiento	110 V AC/DC ±10%			max. 230 V AC/DC					
Protección	IP67 en estado montado y enroscado según (EN 60529)								
Rango de temperatura	-25...+85 °C, dependiendo del tipo de cable								
Referencia									
Encontrará explicada la composición de su referencia en la pág. 3.1.i	<div style="display: flex; justify-content: space-around; align-items: center;"> 7 0 0 0 - - </div>								
	1	Forma		2	Tipo de conector		3	Longitud de cable	
Notas	Otras versiones bajo demanda. Diferentes longitudes de cable en 0.2m hasta 2 mtrs y a partir de 2 mtrs en 0.5m.								

Conectores para Electroválvula

CONECTORES PARA ELECTROVÁLVULA

MSUD

– con extremos libres

Normativas: 

* solo para cables con normativa UL/CSA

Forma CI (9.4mm)

Estandar industrial

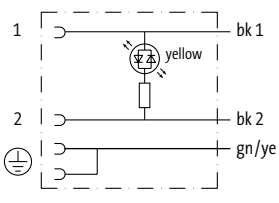
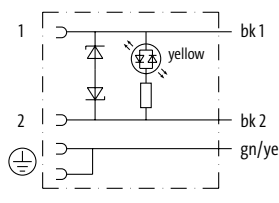
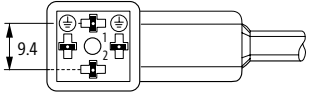

1 Forma		94001	94021				
Tipo		24 V AC/DC ±25% LED	24 V AC ±20% / DC ±25% LED y antiparasitario				
Diagrama de circuito							
Distribución de contactos							
2 Tipo de conector		Color de la cubierta			Color de la cubierta		
Sección de cable 0.75 mm ²		amarillo	gris	negro	amarillo	gris	negro
PVC		016	216	616	016	216	616
PUR/PVC (UL/CSA)		026	226	626	026	226	626
PUR (UL/CSA), robots/C-tracks		036	236	636	036	236	636
PUR (UL/CSA), welding spark		056	256	656	056	256	656
3 Longitud de cable							
1.5 m		0150					
3.0 m		0300					
5.0 m		0500					
7.5 m		0750					
10.0 m		1000					
Datos técnicos							
Voltaje de funcionamiento		24 V AC/DC ±25%			24 V AC ±20% / DC ±25%		
Protección		IP67 en estado montado y enroscado según (EN 60529)					
Rango de temperatura		-25...+85 °C, dependiendo del tipo de cable					
Referencia							
Encontrará explicada la composición de su referencia en la pág. 3.1.i		7 0 0 0		-	-		-
		1 Forma		2 Tipo de conector		3 Longitud de cable	
Notas							
		Otras versiones bajo demanda. Diferentes longitudes de cable en 0.2m hasta 2 mtrs y a partir de 2 mtrs en 0.5m.					

CONECTORES PARA ELECTROVÁLVULA

MSUD

– con extremos libres

Normativas: 

* solo para cables con normativa UL/CSA

Forma C1 (9.4mm)

Estandar industrial

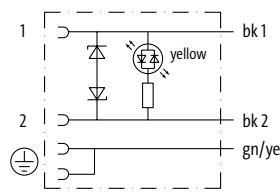
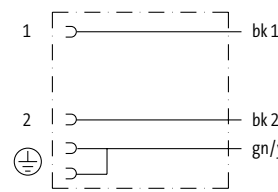
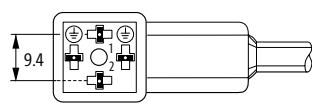

1 Forma		94041	94061			
Tipo	110 V AC/DC ±10%	LED y antiparasitario	max. 230 V AC/DC			
Diagrama de circuito		sin componentes				
Distribución de contactos						
2 Tipo de conector	Color de la cubierta			Color de la cubierta		
Sección de cable 0.75 mm ²	amarillo	gris	negro	amarillo	gris	negro
PVC	016	216	616	016	216	616
PUR/PVC (UL/CSA)	026	226	626	026	226	626
PUR (UL/CSA), robots/C-tracks	036	236	636	036	236	636
PUR (UL/CSA), welding spark	056	256	656	056	256	656
3 Longitud de cable						
1.5 m	0150					
3.0 m	0300					
5.0 m	0500					
7.5 m	0750					
10.0 m	1000					
Datos técnicos						
Voltaje de funcionamiento	110 V AC/DC ±10%			max. 230 V AC/DC		
Protección	IP67 en estado montado y enroscado según (EN 60529)					
Rango de temperatura	-25...+85 °C, dependiendo del tipo de cable					
Referencia						
Encontrará explicada la composición de su referencia en la pág. 3.1.i	<div style="display: flex; justify-content: space-around; align-items: center;"> 7 0 0 0 - - </div>					
	1	Forma		2	Tipo de conector	
				3	Longitud de cable	
Notas	Otras versiones bajo demanda. Diferentes longitudes de cable en 0.2m hasta 2 mtrs y a partir de 2 mtrs en 0.5m.					

Conectores para Electroválvula

CONECTORES PARA ELECTROVÁLVULA

MSUD - MSUD

– Conector de electroválvulas doble con cable de conexión

Forma A (18mm)



Normativas: 

* solo para cables con normativa UL/CSA

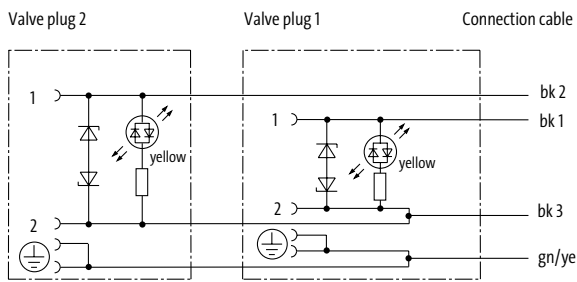
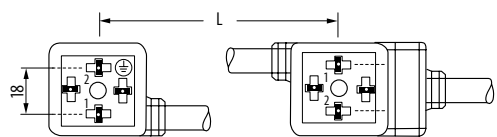
1 Forma	58001	58021	58041						
Tipo	24 V AC ±20% / DC ±25%	24 V AC ±20% / DC ±25%	24 V AC ±20% / DC ±25%						
	LED y antiparasitario	LED y antiparasitario	LED y antiparasitario						
	L = 110 mm	L = 150 mm	L = 200 mm						
Diagrama de circuito									
Distribución de contactos									
2 Tipo de conector	Color de la cubierta								
Sección de cable 0.75 mm ²	amarillo	gris	negro	amarillo	gris	negro	amarillo	gris	negro
PVC	017	217	617	017	217	617	017	217	617
PUR/PVC (UL/CSA)	027	227	627	027	227	627	027	227	627
PUR (UL/CSA), robots/Ctracks	037	237	637	037	237	637	037	237	637
3 Longitud de cable									
1.5 m	0150								
3.0 m	0300								
5.0 m	0500								
7.5 m	0750								
10.0 m	1000								
Datos técnicos									
Voltaje de funcionamiento	24 V AC ±20% / DC ±25%								
Protección	IP67 en estado montado y enroscado según (EN 60529)								
Rango de temperatura	-25...+85 °C, dependiendo del tipo de cable								
Referencia									
Encontrará explicada la composición de su referencia en la pág. 3.1.i	7 0 0 0 - - - - -								
	1 Forma			2 Tipo de conector			3 Longitud de cable		
Notas	Otras versiones bajo demanda. Diferentes longitudes de cable en 0.2m hasta 2 mtrs y a partir de 2 mtrs en 0.5m.								

CONECTORES PARA ELECTROVÁLVULA

MSUD - MSUD

– Conector de electroválvulas doble con cable de conexión

Forma B (10mm)



Normativas: 

* solo para cables con normativa UL/CSA

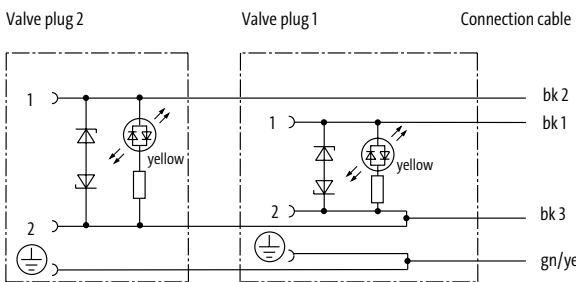
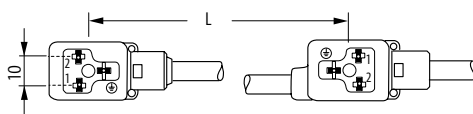
1 Forma	58201	58221	58241								
Tipo	24 V AC ±20% / DC ±25%	24 V AC ±20% / DC ±25%	24 V AC ±20% / DC ±25%								
	LED y antiparasitario	LED y antiparasitario	LED y antiparasitario								
	L = 100 mm	L = 150 mm	L = 200 mm								
Diagrama de circuito											
Distribución de contactos											
2 Tipo de conector	Color de la cubierta										
Sección de cable 0.75 mm ²	amarillo	gris	negro	amarillo	gris	negro	amarillo	gris	negro		
PVC	017	217	617	017	217	617	017	217	617		
PUR/PVC (UL/CSA)	027	227	627	027	227	627	027	227	627		
PUR (UL/CSA), robots/Ctracks	037	237	637	037	237	637	037	237	637		
3 Longitud de cable											
1.5 m	0150										
3.0 m	0300										
5.0 m	0500										
7.5 m	0750										
10.0 m	1000										
Datos técnicos											
Voltaje de funcionamiento	24 V AC ±20% / DC ±25%										
Protección	IP67 en estado montado y enroscado según (EN 60529)										
Rango de temperatura	-25...+85 °C, dependiendo del tipo de cable										
Referencia											
Encontrará explicada la composición de su referencia en la pág. 3.1.i	<div style="display: flex; justify-content: space-around; align-items: center;"> 7 0 0 0 - - - - - - </div>										
	1	Forma			2	Tipo de conector			3	Longitud de cable	
Notas	Otras versiones bajo demanda. Diferentes longitudes de cable en 0.2m hasta 2 mtrs y a partir de 2 mtrs en 0.5m.										

CONECTORES PARA ELECTROVÁLVULA

MSUD - MSUD

– Conector de electroválvulas doble con cable de conexión

Forma BI (11mm)



Normativas: 

* solo para cables con normativa UL/CSA

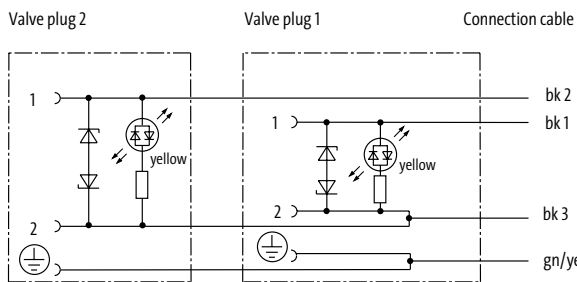
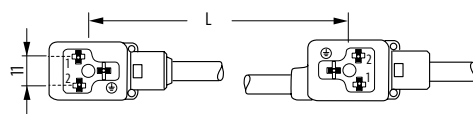
1 Forma	58101	58121	58141						
Tipo	24 V AC ±20% / DC ±25%	24 V AC ±20% / DC ±25%	24 V AC ±20% / DC ±25%						
	LED y antiparasitario	LED y antiparasitario	LED y antiparasitario						
	L = 100 mm	L = 150 mm	L = 200 mm						
Diagrama de circuito									
Distribución de contactos									
2 Tipo de conector	Color de la cubierta								
Sección de cable 0.75 mm ²	amarillo	gris	negro	amarillo	gris	negro	amarillo	gris	negro
PVC	017	217	617	017	217	617	017	217	617
PUR/PVC (UL/CSA)	027	227	627	027	227	627	027	227	627
PUR (UL/CSA), robots/Ctracks	037	237	637	037	237	637	037	237	637
3 Longitud de cable									
1.5 m	0150								
3.0 m	0300								
5.0 m	0500								
7.5 m	0750								
10.0 m	1000								
Datos técnicos									
Voltaje de funcionamiento	24 V AC ±20% / DC ±25%								
Protección	IP67 en estado montado y enroscado según (EN 60529)								
Rango de temperatura	-25...+85 °C, dependiendo del tipo de cable								
Referencia									
Encontrará explicada la composición de su referencia en la pág. 3.1.i	7 0 0 0 - - - - -								
	1 Forma			2 Tipo de conector			3 Longitud de cable		
Notas	Otras versiones bajo demanda. Diferentes longitudes de cable en 0.2m hasta 2 mtrs y a partir de 2 mtrs en 0.5m.								

CONECTORES PARA ELECTROVÁLVULA

MSUD - MSUD

– Conector de electroválvulas doble con cable de conexión

Forma C (8mm)



1 Forma	58401	58411	58421
	24 V AC ±20% / DC ±25%	24 V AC ±20% / DC ±25%	24 V AC ±20% / DC ±25%
	LED y antiparasitario L = 110 mm	LED y antiparasitario L = 150 mm	LED y antiparasitario L = 200 mm
Diagrama de circuito			
Distribución de contactos			
2 Tipo de conector	Color de la cubierta	Color de la cubierta	Color de la cubierta
Sección de cable 0.75 mm ²	amarillo gris negro	amarillo gris negro	amarillo gris negro
PVC	017 217 617	017 217 617	017 217 617
PUR/PVC (UL/CSA)	027 217 627	027 217 627	027 217 627
3 Longitud de cable			
1.5 m	0150		
3.0 m	0300		
5.0 m	0500		
7.5 m	0750		
10.0 m	1000		
Datos técnicos			
Voltaje de funcionamiento	24 V AC ±20% / DC ±25%		
Protección	IP67 en estado montado y enroscado según (EN 60529)		
Rango de temperatura	-25...+85 °C, dependiendo del tipo de cable		
Referencia			
Encontrará explicada la composición de su referencia en la pág. 3.1.i	<p style="text-align: center;">7 0 0 0 - - - - -</p>		
	1 Forma	2 Tipo de conector	3 Longitud de cable
Notas	Otras versiones bajo demanda. Diferentes longitudes de cable en 0.2m hasta 2 mtrs y a partir de 2 mtrs en 0.5m.		

CONECTORES PARA ELECTROVÁLVULA

MSUD - MSUD

– Conector de electroválvulas doble con cable de conexión

Forma CI (9.4mm)

Estandar industrial



1 Forma	58431	58441	58451						
Tipo	24 V AC ±20% / DC ±25%	24 V AC ±20% / DC ±25%	24 V AC ±20% / DC ±25%						
	LED y antiparasitario	LED y antiparasitario	LED y antiparasitario						
	L = 110 mm	L = 150 mm	L = 200 mm						
Diagrama de circuito	<div style="display: flex; justify-content: space-around;"> <div style="text-align: center;"> <p>Valve plug 2</p> </div> <div style="text-align: center;"> <p>Valve plug 1</p> </div> <div style="text-align: center;"> <p>Connection cable</p> </div> </div>								
Distribución de contactos									
2 Tipo de conector	Color de la cubierta								
Sección de cable 0.75 mm ²	amarillo	gris	negro	amarillo	gris	negro	amarillo	gris	negro
PVC	017	217	617	017	217	617	017	217	617
PUR/PVC (UL/CSA)	027		627	027		627	027		627
3 Longitud de cable									
1.5 m	0150								
3.0 m	0300								
5.0 m	0500								
7.5 m	0750								
10.0 m	1000								
Datos técnicos									
Voltaje de funcionamiento	24 V AC ±20% / DC ±25%								
Protección	IP67 en estado montado y enroscado según (EN 60529)								
Rango de temperatura	-25...+85 °C, dependiendo del tipo de cable								
Referencia									
Encontrará explicada la composición de su referencia en la pág. 3.1.i	7 0 0 0 - - - - -								
	1 Forma			2 Tipo de conector			3 Longitud de cable		
Notas	Otras versiones bajo demanda. Diferentes longitudes de cable en 0.2m hasta 2 mtrs y a partir de 2 mtrs en 0.5m.								

Conectores para Electroválvula

CONECTORES PARA ELECTROVÁLVULA

MSUD - MSUD

– Conector de electroválvulas doble con M12 macho, conector en la entrada

Forma A (18mm)



Normativas:

* solo para cables con normativa UL/CSA

1 Forma	41501	41521	41541							
Tipo	24 V AC ±20% / DC ±25%	24 V AC ±20% / DC ±25%	24 V AC ±20% / DC ±25%							
	LED y antiparasitario	LED y antiparasitario	LED y antiparasitario							
	L = 110 mm	L = 150 mm	L = 200 mm							
Diagrama de circuito										
Distribución de contactos										
2 Tipo de conector	Color de la cubierta									
Sección de cable 0.75 mm ²	amarillo	gris	negro	amarillo	gris	negro	amarillo	gris	negro	
PVC	016	216	616	016	216	616	016	216	616	
PUR/PVC (UL/CSA)	026	226	626	026	226	626	026	226	626	
PUR (UL/CSA), robots/C-tracks	036	236	636	036	236	636	036	236	636	
Datos técnicos										
Voltaje de funcionamiento	24 V AC ±20% / DC ±25%									
Protección	IP67 en estado montado y enroscado según (EN 60529)									
Rango de temperatura	-25...+85 °C, dependiendo del tipo de cable									
Referencia										
Encontrará explicada la composición de su referencia en la pág. 3.1.i	<u>7 0 0 0</u>			-	-			<u>0 0 0 0</u>		
	1 Forma			2 Tipo de conector						
Notas	Otras versiones bajo demanda.									

CONECTORES PARA ELECTROVÁLVULA

MSUD - MSUD

– Conector de electroválvulas doble con M12 macho, conector en la parte posterior

Forma A (18mm)



Normativas: 

* solo para cables con normativa UL/CSA

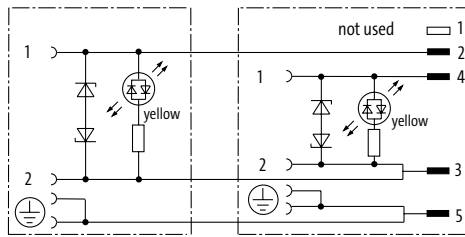
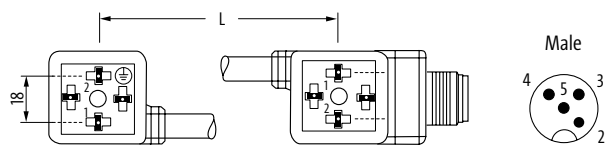
1 Forma	41561	41581	41601						
Tipo	24 V AC ±20% / DC ±25%	24 V AC ±20% / DC ±25%	24 V AC ±20% / DC ±25%						
	LED y antiparasitario	LED y antiparasitario	LED y antiparasitario						
	L = 110 mm	L = 150 mm	L = 200 mm						
Diagrama de circuito									
Distribución de contactos									
2 Tipo de conector	Color de la cubierta		Color de la cubierta		Color de la cubierta				
Sección de cable 0.75 mm ²	amarillo	gris	negro	amarillo	gris	negro	amarillo	gris	negro
PVC	016	216	616	016	216	616	016	216	616
PUR/PVC (UL/CSA)	026	226	626	026	226	626	026	226	626
PUR (UL/CSA), robots/C-tracks	036	236	636	036	236	636	036	236	636
Datos técnicos									
Voltaje de funcionamiento	24 V AC ±20% / DC ±25%								
Protección	IP67 en estado montado y enroscado según (EN 60529)								
Rango de temperatura	-25...+85 °C, dependiendo del tipo de cable								
Referencia									
Encontrará explicada la composición de su referencia en la pág. 3.1.i	<u>7 0 0 0</u>		-	-----		-	<u>0 0 0 0</u>		
	1 Forma			2 Tipo de conector					
Notas	Otras versiones bajo demanda.								

CONECTORES PARA ELECTROVÁLVULA

MUSD - M12

– Cables de conexión

Forma A (18mm)



Macho M12

recto

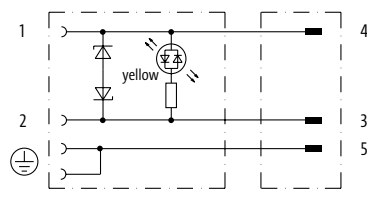
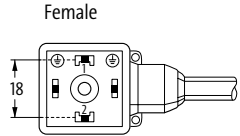

Normativas: 

* solo para cables con normativa UL/CSA

1 Forma	40881		
Tipo	24 V AC ±20% / DC ±25%		
Diagrama de circuito	<p>LED y antiparasitario</p> 		
Distribución de contactos	<p>Female</p>  <p>Male</p> 		
2 Tipo de conector	Color de la cubierta		
Sección de cable 0.75 mm ²	amarillo	gris	negro
PVC	016	216	616
PUR/PVC (UL/CSA)	026	226	626
PUR (UL/CSA), robots/C-tracks	036	236	636
PUR (UL/CSA), welding spark	056	256	656
3 Longitud de cable			
0.3 m	0030		
0.6 m	0060		
1.0 m	0100		
1.5 m	0150		
2.0 m	0200		
Datos técnicos			
Voltaje de funcionamiento	24 V AC ±20% / DC ±25%		
Protección	IP67 en estado montado y enroscado según (EN 60529)		
Rango de temperatura	-25...+85 °C, dependiendo del tipo de cable		
Referencia			
Encontrará explicada la composición de su referencia en la pág. 3.1.i	<p>7 0 0 0 - 4 0 8 8 1 - _____</p>		
	1 Forma	2 Tipo de conector	3 Longitud de cable
Notas	Otras versiones bajo demanda. Diferentes longitudes de cable en 0.2m hasta 2 mtrs y a partir de 2 mtrs en 0.5m.		

Conectores para Electroválvula

CONECTORES PARA ELECTROVÁLVULA

MSUD - M12

- Cables de conexión
- para interruptor de presión

Normativas: 

* solo para cables con normativa UL/CSA

Forma A (18mm)

Macho M12

recto



1 Forma

40921

40931

Tipo	24 V DC ±25% LED (rojo/verde)	24 V DC ±25% LED (ámbar/verde)
Diagrama de circuito		
Distribución de contactos		

2 Tipo de conector

Color de la cubierta

Color de la cubierta

Sección de cable 0.34 mm ²	amarillo	gris	negro	amarillo	gris	negro
PVC (UL/CSA)	015	215 (219)	615 (619)	015	215 (219)	615 (619)
PUR/PVC (UL/CSA)	025	225	625	025	225	625
PUR (UL/CSA), robots/C-tracks	035	235	635	035	235	635
PUR (UL/CSA), welding spark	055	255	655	055	255	655

3 Longitud de cable

0.3 m	0030
0.6 m	0060
1.0 m	0100
1.5 m	0150
2.0 m	0200

Datos técnicos

Voltaje de funcionamiento	24 V DC ±25%
Protección	IP67 en estado montado y enroscado según (EN 60529)
Rango de temperatura	-25...+85 °C, dependiendo del tipo de cable

Referencia

Encontrará explicada la composición de su referencia en la pág. 3.1.i

7 0 0 0 - - - - -

1 Forma **2** Tipo de conector **3** Longitud de cable

Notas

Otras versiones bajo demanda. Diferentes longitudes de cable en 0.2m hasta 2 mtrs y a partir de 2 mtrs en 0.5m.

CONECTORES PARA ELECTROVÁLVULA

MSUD - M12

– Cables de conexión

Forma B (10mm)

Macho M12
recto

Forma BI (11mm)

Estandar industrial

Macho M12
recto



Normativas:

* solo para cables con normativa UL/CSA

1 Forma	41001	40961																														
Tipo	24 V AC ±20% / DC ±25%	24 V AC ±20% / DC ±25%																														
Diagrama de circuito																																
Distribución de contactos	<p>Female</p> <p>Male</p>	<p>Female</p> <p>Male</p>																														
2 Tipo de conector	Color de la cubierta	Color de la cubierta																														
Sección de cable 0.75 mm ²	<table border="1"> <tr> <th>amarillo</th> <th>gris</th> <th>negro</th> </tr> <tr> <td>PVC</td> <td>016 216</td> <td>616</td> </tr> <tr> <td>PUR/PVC (UL/CSA)</td> <td>026 226</td> <td>626</td> </tr> <tr> <td>PUR (UL/CSA), robots/C-tracks</td> <td>036 236</td> <td>636</td> </tr> <tr> <td>PUR (UL/CSA), welding spark</td> <td>056 256</td> <td>656</td> </tr> </table>	amarillo	gris	negro	PVC	016 216	616	PUR/PVC (UL/CSA)	026 226	626	PUR (UL/CSA), robots/C-tracks	036 236	636	PUR (UL/CSA), welding spark	056 256	656	<table border="1"> <tr> <th>amarillo</th> <th>gris</th> <th>negro</th> </tr> <tr> <td>PVC</td> <td>016 216</td> <td>616</td> </tr> <tr> <td>PUR/PVC (UL/CSA)</td> <td>026 226</td> <td>626</td> </tr> <tr> <td>PUR (UL/CSA), robots/C-tracks</td> <td>036 236</td> <td>636</td> </tr> <tr> <td>PUR (UL/CSA), welding spark</td> <td>056 256</td> <td>656</td> </tr> </table>	amarillo	gris	negro	PVC	016 216	616	PUR/PVC (UL/CSA)	026 226	626	PUR (UL/CSA), robots/C-tracks	036 236	636	PUR (UL/CSA), welding spark	056 256	656
amarillo	gris	negro																														
PVC	016 216	616																														
PUR/PVC (UL/CSA)	026 226	626																														
PUR (UL/CSA), robots/C-tracks	036 236	636																														
PUR (UL/CSA), welding spark	056 256	656																														
amarillo	gris	negro																														
PVC	016 216	616																														
PUR/PVC (UL/CSA)	026 226	626																														
PUR (UL/CSA), robots/C-tracks	036 236	636																														
PUR (UL/CSA), welding spark	056 256	656																														
3 Longitud de cable	<table border="1"> <tr> <td>0.3 m</td> <td>0030</td> </tr> <tr> <td>0.6 m</td> <td>0060</td> </tr> <tr> <td>1.0 m</td> <td>0100</td> </tr> <tr> <td>1.5 m</td> <td>0150</td> </tr> <tr> <td>2.0 m</td> <td>0200</td> </tr> </table>		0.3 m	0030	0.6 m	0060	1.0 m	0100	1.5 m	0150	2.0 m	0200																				
0.3 m	0030																															
0.6 m	0060																															
1.0 m	0100																															
1.5 m	0150																															
2.0 m	0200																															
Datos técnicos	<p>Voltaje de funcionamiento: 24 V AC ±20% / DC ±25%</p> <p>Protección: IP67 en estado montado y enroscado según (EN 60529)</p> <p>Rango de temperatura: -25...+85 °C, dependiendo del tipo de cable</p>																															
Referencia	<p>Encontrará explicada la composición de su referencia en la pág. 3.1.i</p> <p>7 0 0 0 - - - - -</p>																															
Notas	<p>Otras versiones bajo demanda. Diferentes longitudes de cable en 0.2m hasta 2 mtrs y a partir de 2 mtrs en 0.5m.</p>																															

Conectores para Electroválvula

CONECTORES PARA ELECTROVÁLVULA

MSUD - M12

– Cables de conexión

Normativas: 

* solo para cables con normativa UL/CSA

Forma C (8mm)

Macho M12
recto

Forma CI (9.4mm)
Estandar industrial

Macho M12
recto



1 Forma

41081

41041

Tipo

24 V AC ±20% / DC ±25%

24 V AC ±20% / DC ±25%

Diagrama de circuito

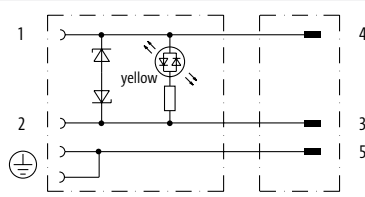

LED y antiparasitario

LED y antiparasitario

Distribución de contactos

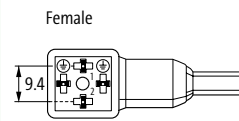
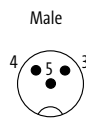
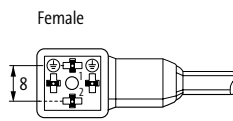

2 Tipo de conector

Color de la cubierta

Color de la cubierta

Sección de cable 0.75 mm²

amarillo

gris

negro

amarillo

gris

negro

PVC

016

216

616

016

216

616

PUR/PVC (UL/CSA)

026

226

626

026

226

626

PUR (UL/CSA), robots/C-tracks

036

236

636

036

236

636

PUR (UL/CSA), welding spark

056

256

656

056

256

656

3 Longitud de cable

0.3 m

0030

0.6 m

0060

1.0 m

0100

1.5 m

0150

2.0 m

0200

Datos técnicos

Voltaje de funcionamiento

24 V AC ±20% / DC ±25%

Protección

IP67 en estado montado y enroscado según (EN 60529)

Rango de temperatura

-25...+85 °C, dependiendo del tipo de cable

Referencia

Encontrará explicada la composición de su referencia en la pág. 3.1.i

7 0 0 0 - - - - -

1 Forma

2 Tipo de conector

3 Longitud de cable

Notas

Otras versiones bajo demanda. Diferentes longitudes de cable en 0.2m hasta 2 mtrs y a partir de 2 mtrs en 0.5m.

CONECTORES PARA ELECTROVÁLVULA

MSUD - M12

– Adaptador

Normativas: 

Forma A (18mm)

Conexión superior



Forma A (18mm)

Conexión posterior (trasera)



1 Forma	41301	41421
Tipo	24 V AC ±20% / DC ±25% M12, 3-polos LED y antiparasitario	24 V AC ±20% / DC ±25% M12, 3-polos LED y antiparasitario
Diagrama de circuito		
Distribución de contactos		
Datos técnicos		
Voltaje de funcionamiento	24 V AC ±20% / DC ±25%	
Tensión de servicio	0.8 kV	
Corriente de trabajo por contacto	max. 4 A	
Configuración	2 contactos + PE puenteadas	
Cierre de las vías	M3/M12 × 1 mm (apriete recomendado 0.4/0.6 Nm)	
Protección	IP67 en estado montado y enroscado según (EN 60529)	
Rango de temperatura	-25...+85 °C	
Referencia		
Encontrará explicada la composición de su referencia en la pág. 3.1.i	<p style="text-align: center;"><u>7 0 0 0</u> - <u>0 0 0</u> <u>0 0 0 0</u></p>	
	1 Forma	
Notas	Otras versiones bajo demanda.	

CONECTORES PARA ELECTROVÁLVULA

MSUD - M12

– Adaptador

Normativas: 

Forma A (18mm)

Conexión superior



Forma A (18mm)

Conexión posterior (trasera)



1 Forma

41321

41441

Tipo	24 V DC ±25%	24 V DC ±25%
	M12, 5 polos	M12, 5 polos
	para interruptor de presión	para interruptor de presión

Diagrama de circuito

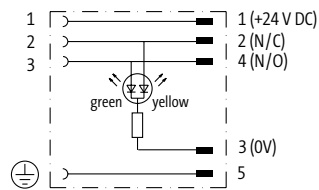

Distribución de contactos

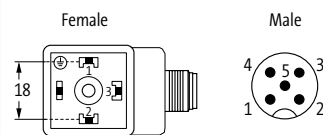
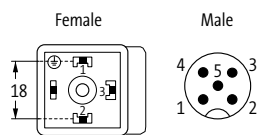

Datos técnicos

Voltaje de funcionamiento	24 V DC ±25%
Tensión de servicio	0.8 kV
Corriente de trabajo por contacto	max. 4 A
Configuración	3 contactos + PE
Cierre de las vías	M3/M12 × 1 mm (apriete recomendado 0.4/0.6 Nm)
Protección	IP67 en estado montado y enroscado según (EN 60529)
Rango de temperatura	-25...+85 °C

Referencia

Encontrará explicada la composición de su referencia en la pág. 3.1.i

7 0 0 0 - - - - - - - - - - 0 0 0 0 0 0 0

1 Forma

Notas

Otras versiones bajo demanda.

CONECTORES PARA ELECTROVÁLVULA

MSUD - M12

– Adaptador

Normativas: 

Forma B (10mm)

Conexión superior



Forma B (10mm)

Conexión posterior (trasera)

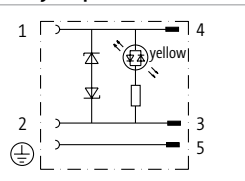
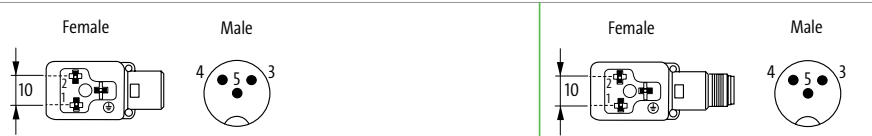

1 Forma	41901	41961
Tipo	24 V AC ±20% / DC ±25% M12, 3-polos LED y antiparasitario	24 V AC ±20% / DC ±25% M12, 3-polos LED y antiparasitario
Diagrama de circuito		
Distribución de contactos		
Datos técnicos		
Voltaje de funcionamiento	24 V AC ±20% / DC ±25%	
Tensión de servicio	0.8 kV	
Corriente de trabajo por contacto	max. 4 A	
Configuración	2 contactos + PE	
Cierre de las vías	M3/M12 × 1 mm (apriete recomendado 0.4/0.6 Nm)	
Protección	IP67 en estado montado y enroscado según (EN 60529)	
Rango de temperatura	-25...+85 °C	
Referencia		
Encontrará explicada la composición de su referencia en la pág. 3.1.i	<p style="text-align: center;"><u>7 0 0 0</u> - - - - - - - - - - <u>0 0 0</u> <u>0 0 0 0</u></p>	
	1 Forma	
Notas	Otras versiones bajo demanda.	

CONECTORES PARA ELECTROVÁLVULA

MSUD - M12

– Adaptador

Normativas: 

Forma BI (11mm)

Estandar industrial
Conexión superior



Forma BI (11mm)

Estandar industrial
Conexión posterior (trasera)



1 Forma

42021

42081

Tipo	24 V AC $\pm 20\%$ / DC $\pm 25\%$ M12, 3-polos LED y antiparasitario	24 V AC $\pm 20\%$ / DC $\pm 25\%$ M12, 3-polos LED y antiparasitario
------	---	---

Diagrama de circuito

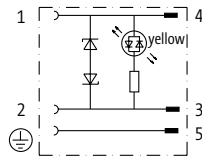

Distribución de contactos

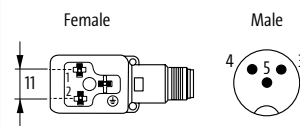
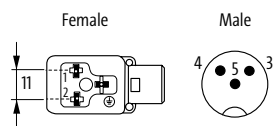

Datos técnicos

Voltaje de funcionamiento	24 V AC $\pm 20\%$ / DC $\pm 25\%$
Tensión de servicio	0.8 kV
Corriente de trabajo por contacto	max. 4 A
Configuración	2 contactos + PE
Cierre de las vías	M3/M12 \times 1 mm (apriete recomendado 0.4/0.6 Nm)
Protección	IP67 en estado montado y enroscado según (EN 60529)
Rango de temperatura	-25...+85 °C

Referencia

Encontrará explicada la composición de su referencia en la pág. 3.1.i

7 0 0 0 - - - - - - - - - - 0 0 0 0 0 0 0

1 Forma

Notas

Otras versiones bajo demanda.

CONECTORES PARA ELECTROVÁLVULA

SVS

– Precableable

– Conexión apropiada, bornes de tornillo

Forma A (18mm)



1 Forma	29001	29021	29041	29061
Tipo	24 V AC ±20% / DC ±25%	24 V AC ±20% / DC ±25%	max. 24 V AC/DC	max. 24 V AC/DC
LED y diodo-Z		LED y diodo-Z	LED y RC	LED y RC
Métrico		PG9	Métrico	PG9
Diagrama de circuito				
Figura de contactos	La salida del cable puede girarse en fases de 90°			
Distribución de contactos				
Datos técnicos				
Voltaje de funcionamiento	24 V AC ±20% / DC ±25%		max. 24 V AC/DC	
Corriente de trabajo por contacto	max. 4 A		max. 2 A	
Configuración	2 contactos + PE			
Cierre de las vías	M3 (apriete recomendado 0.4 Nm)			
Protección	IP65 en estado montado y enroscado según (EN 60529)			
Rango de temperatura	-20...+60 °C			
Referencia				
Encontrará explicada la composición de su referencia en la pág. 3.1.i	<p style="text-align: center;"><u>7 0 0 0</u> - <u>0 0 0</u> <u>0 0 0 0</u></p>			
	1 Forma			
Notas	Otras versiones bajo demanda.			

CONECTORES PARA ELECTROVÁLVULA

SVS

– Precableable

– Conexión apropiada, bornes de tornillo

Forma A (18mm)



1 Forma	29081	29101	29241	29261
Tipo	max. 110 V AC/DC	max. 110 V AC/DC	max. 230 V AC/DC	max. 230 V AC/DC
LED y VDR		LED y VDR	sin componentes	sin componentes
Métrico		PG9	Métrico	PG9
Diagrama de circuito				
Figura de contactos	La salida del cable puede girarse en fases de 90°			
Distribución de contactos				
Datos técnicos				
Voltaje de funcionamiento	max. 110 V AC/DC		max. 230 V AC/DC	
Corriente de trabajo por contacto	max. 1 A		max. 10 A	
Configuración	2 contactos + PE			
Cierre de las vías	M3 (apriete recomendado 0.4 Nm)			
Protección	IP65 en estado montado y enroscado según (EN 60529)			
Rango de temperatura	-20...+60 °C			
Referencia				
Encontrará explicada la composición de su referencia en la pág. 3.1.i	<div style="display: flex; justify-content: space-around; align-items: center;"> <u>7 0 0 0</u> - _____ - <u>0 0 0</u> <u>0 0 0 0</u> </div>			
	1 Forma			
Notas	Otras versiones bajo demanda.			

Conectores para Electroválvula

CONECTORES PARA ELECTROVÁLVULA

SVS

- Precableable
- Conexión apropiada, bornes de tornillo

Forma A (18mm)



1 Forma	29161	29181	29121	29141
Tipo	max. 230 V AC/DC	max. 230 V AC/DC	110 V AC/DC y 230 V AC/DC	110 V AC/DC y 230 V AC/DC
LED y VDR		LED y VDR	LED y RC	LED y RC
Métrico		PG9	Métrico	PG9
Diagrama de circuito				
Figura de contactos	La salida del cable puede girarse en fases de 90°			
Distribución de contactos				
Datos técnicos				
Voltaje de funcionamiento	max. 230 V AC/DC		110 V AC/DC y 230 V AC/DC	
Corriente de trabajo por contacto	max. 1 A			
Configuración	2 contactos + PE			
Cierre de las vías	M3 (apriete recomendado 0.4 Nm)			
Protección	IP65 en estado montado y enroscado según (EN 60529)			
Rango de temperatura	-20...+60 °C			
Referencia				
Encontrará explicada la composición de su referencia en la pág. 3.1.i	<p style="text-align: center;"><u>7 0 0 0</u> - <u>0 0 0</u> <u>0 0 0 0</u></p>			
	1 Forma			
Notas	Otras versiones bajo demanda.			

CONECTORES PARA ELECTROVÁLVULA

SVS

– Precableable

– Conexión apropiada, bornes de tornillo

Forma A (18mm)



1 Forma	29481	29501	29521	29541
Tipo	12...30 V DC	12...30 V DC	24...230 V AC/DC	24...230 V AC/DC
	LED y amplificador de conmutación	LED y amplificador de conmutación	LED y rectificador de puenteado	LED y rectificador de puenteado
	Métrico	PG9	Métrico	PG9
Diagrama de circuito				
Figura de contactos	La salida del cable puede girarse en fases de 90°			
Distribución de contactos				
Datos técnicos				
Voltaje de funcionamiento	12...30 V DC		24...230 V AC/DC	
Corriente de trabajo por contacto	max. 2 A (protegido contra cortocircuitos)		max. 1 A	
Configuración	2 contactos + PE			
Cierre de las vías	M3 (apriete recomendado 0.4 Nm)			
Protección	IP65 en estado montado y enroscado según (EN 60529)			
Rango de temperatura	-20...+60 °C			
Referencia				
Encontrará explicada la composición de su referencia en la pág. 3.1.i	<div style="display: flex; justify-content: space-around; align-items: center;"> <u>7 0 0 0</u> - ----- - <u>0 0 0</u> <u>0 0 0 0</u> </div>			
	1 Forma			
Notas	Otras versiones bajo demanda.			

CONECTORES PARA ELECTROVÁLVULA

SVS

- Precableable
- Conexión apropiada, bornes de tornillo
- para interruptor de presión

Forma A (18mm)



1 Forma	29281	29301	29441	29461
Tipo	24...230 V AC/DC	24...230 V AC/DC	max. 24 V AC/DC	max. 24 V AC/DC
	LED rojo (2) verde (3)	LED rojo (2) verde (3)	LED verde (1) ámbar (3)	LED verde (1) ámbar (3)
	Métrico	PG9	Métrico	PG9
Diagrama de circuito				
Figura de contactos	La salida del cable puede girarse en fases de 90°			
Distribución de contactos				
Datos técnicos				
Voltaje de funcionamiento	24...230 V AC/DC		max. 24 V AC/DC	
Corriente de trabajo por contacto	max. 4 A			
Configuración	3 contactos + PE			
Cierre de las vías	M3 (apriete recomendado 0.4 Nm)			
Protección	IP65 en estado montado y enroscado según (EN 60529)			
Rango de temperatura	-20...+60 °C			
Referencia				
Encontrará explicada la composición de su referencia en la pág. 3.1.i	<p style="text-align: center;"><u>7 0 0 0</u> - <u>0 0 0</u> <u>0 0 0 0</u></p>			
	1 Forma			
Notas	Otras versiones bajo demanda.			

CONECTORES PARA ELECTROVÁLVULA

SVS

- Precableable
- Conexión apropiada, bornes de tornillo
- para interruptor de presión

Forma A (18mm)



1 Forma	29361	29381	29401	29421
Tipo	24...230 V AC/DC	24...230 V AC/DC	max. 230 V AC/DC	max. 230 V AC/DC
	LED ámbar (3)	LED ámbar (3)	sin componentes	sin componentes
	Métrico	PG9	Métrico	PG9
Diagrama de circuito				
Figura de contactos	La salida del cable puede girarse en fases de 90º			
Distribución de contactos				
Datos técnicos				
Voltaje de funcionamiento	24...230 V AC/DC		max. 230 V AC/DC	
Corriente de trabajo por contacto	max. 4 A		max. 10 A	
Configuración	3 contactos + PE			
Cierre de las vías	M3 (apriete recomendado 0.4 Nm)			
Protección	IP65 en estado montado y enroscado según (EN 60529)			
Rango de temperatura	-20...+60 °C			
Referencia				
Encontrará explicada la composición de su referencia en la pág. 3.1.i	<div style="display: flex; justify-content: space-around; align-items: center;"> <u>7 0 0 0</u> - _____ - <u>0 0 0</u> <u>0 0 0 0</u> </div>			
	1 Forma			
Notas	Otras versiones bajo demanda.			

Conectores para Electroválvula

CONECTORES PARA ELECTROVÁLVULA

SVS

– Precableable

– Conexión apropiada, bornes de tornillo

Forma B (10mm)



1 Forma	29561	29581	29601	29621
Tipo	24 V AC ±20% / DC ±25%	24 V AC ±20% / DC ±25%	max. 24 V AC/DC	max. 24 V AC/DC
LED y diodo-Z		LED y diodo-Z	LED y RC	LED y RC
Métrico		PG9	Métrico	PG9
Diagrama de circuito				
Figura de contactos	La salida del cable puede girarse en fases de 180°			
Distribución de contactos				
Datos técnicos				
Voltaje de funcionamiento	24 V AC ±20% / DC ±25%		max. 24 V AC/DC	
Corriente de trabajo por contacto	max. 4 A		max. 2 A	
Configuración	2 contactos + PE			
Cierre de las vías	M3 (apriete recomendado 0.4 Nm)			
Protección	IP65 en estado montado y enroscado según (EN 60529)			
Rango de temperatura	-20...+60 °C			
Referencia				
Encontrará explicada la composición de su referencia en la pág. 3.1.i	<div style="display: flex; justify-content: space-around; align-items: center;"> <u>7 0 0 0</u> - ----- - <u>0 0 0</u> <u>0 0 0 0</u> </div>			
	1 Forma			
Notas	Otras versiones bajo demanda.			

CONECTORES PARA ELECTROVÁLVULA

SVS

– Precableable

– Conexión apropiada, bornes de tornillo

Forma BI (11mm)

Estandar industrial



1 Forma	29801	29821	29841	29861
Tipo	24 V AC ±20% / DC ±25%	24 V AC ±20% / DC ±25%	max. 24 V AC/DC	max. 24 V AC/DC
LED y diodo-Z		LED y diodo-Z	LED y RC	LED y RC
Métrico		PG9	Métrico	PG9
Diagrama de circuito				
Figura de contactos	La salida del cable puede girarse en fases de 180°			
Distribución de contactos				
Datos técnicos				
Voltaje de funcionamiento	24 V AC ±20% / DC ±25%		max. 24 V AC/DC	
Corriente de trabajo por contacto	max. 4 A		max. 2 A	
Configuración	2 contactos + PE			
Cierre de las vías	M3 (apriete recomendado 0.4 Nm)			
Protección	IP65 en estado montado y enroscado según (EN 60529)			
Rango de temperatura	-20...+60 °C			
Referencia				
Encontrará explicada la composición de su referencia en la pág. 3.1.i	<div style="display: flex; justify-content: space-around; align-items: center;"> <u>7 0 0 0</u> - _____ - <u>0 0 0</u> <u>0 0 0 0</u> </div>			
	1 Forma			
Notas	Otras versiones bajo demanda.			

Conectores para Electroválvula

CONECTORES PARA ELECTROVÁLVULA

MOSA

– Precableable

– Bornes IDC

Forma C (8mm)



Forma CI (9.4mm)

Estandar industrial



1 Forma	80081	94081
Tipo	24 V AC/DC ±25%	24 V AC/DC ±25%
	LED y antiparasitario	LED y antiparasitario
Diagrama de circuito		
Figura de contactos	La salida del cable puede girarse en fases de 90°	
Distribución de contactos		
Datos técnicos		
Voltaje de funcionamiento	24 V AC/DC ±25%	
Corriente de trabajo por contacto	max. 3 A	
Configuración	3 contactos + PE	
Figura de contactos	La salida del cable puede girarse en fases de 3 × 90°	
Protección	IP65 en estado montado y enroscado según (EN 60529)	
Rango de temperatura	-25...+85 °C	
Referencia		
Encontrará explicada la composición de su referencia en la pág. 3.1.i	<p style="text-align: center;">7 0 0 0 - - - 0 0 0 0 0 0 0</p>	
	1 Forma	
Notas	Otras versiones bajo demanda.	

CONECTORES PARA ELECTROVÁLVULA

SVS Eco

- Precableable
- Bornes de tornillo
- sin componentes

Forma A (18mm)



Forma A (18mm)

para interruptor de presión



1 Forma

29245

29405

Tipo

max. 250 V AC/DC

max. 250 V AC/DC

sin componentes

sin componentes

Métrico

Métrico

Diagrama de circuito



Figura de contactos

La salida del cable puede girarse en fases de 90°

Distribución de contactos

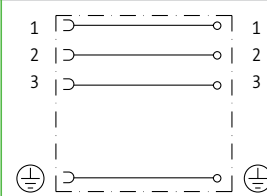
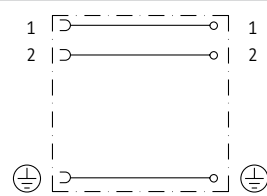
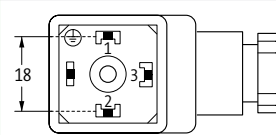
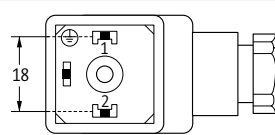

Datos técnicos

Voltaje de funcionamiento

max. 250 V AC/DC

Corriente de trabajo por contacto

max. 10 A

Configuración

2 contactos + PE

3 contactos + PE

Cierre de las vías

M3 (apriete recomendado 0.4 Nm)

Figura de contactos

La salida del cable puede girarse en fases de 90°

Protección

IP65 en estado montado y enroscado según (EN 60529)

Rango de temperatura

-40...+90 °C

Referencia

Encontrará explicada la composición de su referencia en la pág. 3.1.i

7 0 0 0

-

0 0 0

0 0 0 0

1 Forma

Notas

Otras versiones bajo demanda.

CONECTORES PARA ELECTROVÁLVULA

SVS Eco

- Precableable
- Bornes de tornillo
- sin componentes

Forma B (10mm)



Forma BI (11mm)



1 Forma	29765	30005
Tipo	max. 250 V AC/DC sin componentes Métrico	max. 250 V AC/DC sin componentes Métrico
Diagrama de circuito		
Figura de contactos Distribución de contactos	<p>La salida del cable puede girarse en fases de 180°</p>	
Datos técnicos		
Voltaje de funcionamiento	max. 250 V AC/DC	
Corriente de trabajo por contacto	max. 10 A	
Configuración	2 contactos + PE	
Cierre de las vías	M3 (apriete recomendado 0.4 Nm)	
Figura de contactos	La salida del cable puede girarse en fases de 180°	
Protección	IP65 en estado montado y enroscado según (EN 60529)	
Rango de temperatura	-40...+90 °C	
Referencia		
Encontrará explicada la composición de su referencia en la pág. 3.1.i	<p style="text-align: center;">7 0 0 0 - - - - - - - - - - 0 0 0 0 0 0 0 0</p>	
	1 Forma	
Notas	Otras versiones bajo demanda.	

CONECTORES PARA ELECTROVÁLVULA

SVS Eco

- Precableable
- Bornes de tornillo
- sin componentes

Forma C (8mm)



Forma CI (9.4mm)

Estandar industrial



1 Forma

30055

30155

Tipo

max. 250 V AC/DC

max. 250 V AC/DC

sin componentes

sin componentes

Métrico

Métrico

Diagrama de circuito



Figura de contactos

La salida del cable puede girarse en fases de 90°

Distribución de contactos

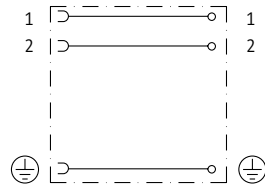
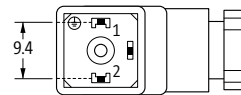
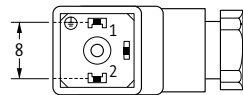

Datos técnicos

Voltaje de funcionamiento

max. 250 V AC/DC

Corriente de trabajo por contacto

max. 6 A

Configuración

2 contactos + PE

Cierre de las vías

M2.5 (apriete recomendado 0.4 Nm)

M3 (apriete recomendado 0.4 Nm)

Figura de contactos

La salida del cable puede girarse en fases de 90°

Protección

IP65 en estado montado y enroscado según (EN 60529)

Rango de temperatura

-40...+90 °C

Referencia

Encontrará explicada la composición de su referencia en la pág. 3.1.i

7 0 0 0

-

0 0 0

0 0 0 0

1 Forma

Notas

Otras versiones bajo demanda.

CONECTORES PARA ELECTROVÁLVULA

SVS Eco, LED

– Precableable

– Bornes de tornillo

Forma A (18mm)



1 Forma	29005	29085	29165
Tipo	24 V AC/DC ±10%	110 V AC/DC ±10%	230 V AC/DC
	LED y VDR	LED y VDR	LED y VDR
	Métrico	Métrico	Métrico
Diagrama de circuito			
Figura de contactos	La salida del cable puede girarse en fases de 90°		
Distribución de contactos			
Datos técnicos			
Voltaje de funcionamiento	24 V AC/DC ±10%	110 V AC/DC ±10%	230 V AC/DC ±10%
Corriente de trabajo por contacto	max. 1.5 A		
Configuración	2 contactos + PE		
Cierre de las vías	M3 (apriete recomendado 0.4 Nm)		
Figura de contactos	La salida del cable puede girarse en fases de 90°		
Protección	IP65 en estado montado y enroscado según (EN 60529)		
Rango de temperatura	-40...+60 °C		
Referencia			
Encontrará explicada la composición de su referencia en la pág. 3.1.i	<u>7 0 0 0</u>	-	<u>0 0 0</u>
	1	Forma	
Notas	Otras versiones bajo demanda.		

CONECTORES PARA ELECTROVÁLVULA

SVS Eco, LED

– Precableable

– Bornes de tornillo

Forma B (10mm)



1 Forma	29565	29645	29685
Tipo	24 V AC/DC ±10%	110 V AC/DC ±10%	230 V AC/DC ±10%
	LED y VDR	LED y VDR	LED y VDR
	Métrico	Métrico	Métrico
Diagrama de circuito			
Figura de contactos	La salida del cable puede girarse en fases de 180°		
Distribución de contactos			
Datos técnicos			
Voltaje de funcionamiento	24 V AC/DC ±10%	110 V AC/DC ±10%	230 V AC/DC ±10%
Corriente de trabajo por contacto	max. 1.5 A		
Configuración	2 contactos + PE		
Cierre de las vías	M3 (apriete recomendado 0.4 Nm)		
Figura de contactos	La salida del cable puede girarse en fases de 180°		
Protección	IP65 en estado montado y enroscado según (EN 60529)		
Rango de temperatura	-40...+60 °C		
Referencia			
Encontrará explicada la composición de su referencia en la pág. 3.1.i	<u>7 0 0 0</u>	-	<u>0 0 0</u>
			<u>0 0 0 0</u>
	1 Forma		
Notas	Otras versiones bajo demanda.		

CONECTORES PARA ELECTROVÁLVULA

SVS Eco, LED

– Precableable

– Bornes de tornillo

Forma BI (11mm)

Estandar industrial



1 Forma	29805	29885	29925
Tipo	24 V AC/DC ±10%	110 V AC/DC ±10%	230 V AC ±10%
	LED y VDR	LED y VDR	LED y VDR
	Métrico	Métrico	Métrico
Diagrama de circuito			
Figura de contactos	La salida del cable puede girarse en fases de 180°		
Distribución de contactos			
Datos técnicos			
Voltaje de funcionamiento	24 V AC/DC ±10%	110 V AC/DC ±10%	230 V AC ±10%
Corriente de trabajo por contacto	max. 1.5 A		
Configuración	2 contactos + PE		
Cierre de las vías	M3 (apriete recomendado 0.4 Nm)		
Figura de contactos	La salida del cable puede girarse en fases de 180°		
Protección	IP65 en estado montado y enroscado según (EN 60529)		
Rango de temperatura	-40...+60 °C		
Referencia			
Encontrará explicada la composición de su referencia en la pág. 3.1.i	<u>7 0 0 0</u>	-	<u>0 0 0</u>
			<u>0 0 0 0</u>
	1 Forma		
Notas	Otras versiones bajo demanda.		

CONECTORES PARA ELECTROVÁLVULA

SVS Eco, LED

– Precableable

– Bornes de tornillo

Forma C (8mm)



1 Forma	30105	30115	30125
Tipo	24 V AC/DC ±10%	110 V AC/DC ±10%	230 V AC/DC ±10%
	LED y VDR	LED y VDR	LED y VDR
	Métrico	Métrico	Métrico
Diagrama de circuito			
Figura de contactos	La salida del cable puede girarse en fases de 90°		
Distribución de contactos			
Datos técnicos			
Voltaje de funcionamiento	24 V AC/DC ±10%	110 V AC/DC ±10%	230 V AC/DC ±10%
Corriente de trabajo por contacto	max. 1.5 A		
Configuración	2 contactos + PE		
Cierre de las vías	M2.5 (apriete recomendado 0.4 Nm)		
Figura de contactos	La salida del cable puede girarse en fases de 90°		
Protección	IP65 en estado montado y enroscado según (EN 60529)		
Rango de temperatura	-40...+60 °C		
Referencia			
Encontrará explicada la composición de su referencia en la pág. 3.1.i	<u>7</u> <u>0</u> <u>0</u> <u>0</u>	-	<u>0</u> <u>0</u> <u>0</u>
	1 Forma		<u>0</u> <u>0</u> <u>0</u> <u>0</u>
Notas	Otras versiones bajo demanda.		

Conectores para Electroválvula

CONECTORES PARA ELECTROVÁLVULA

SVS Eco, LED

– Precableable

– Bornes de tornillo

Forma C1 (9.4mm)







Estandar industrial





1 Forma	30205	30215
Tipo	24 V AC/DC ±10%	110 V AC/DC ±10%
	LED y VDR	LED y VDR
	Métrico	Métrico
Diagrama de circuito		
Figura de contactos	La salida del cable puede girarse en fases de 90°	
Distribución de contactos		
Datos técnicos		
Voltaje de funcionamiento	24 V AC/DC ±10%	110 V AC/DC ±10%
Corriente de trabajo por contacto	max. 1.5 A	
Configuración	2 contactos + PE	
Cierre de las vías	M3 (apriete recomendado 0.4 Nm)	
Figura de contactos	La salida del cable puede girarse en fases de 90°	
Protección	IP65 en estado montado y enroscado según (EN 60529)	
Rango de temperatura	-40...+60 °C	
Referencia		
Encontrará explicada la composición de su referencia en la pág. 3.1.i	7 0 0 0 - - - - - - - - - - 0 0 0 0 0 0 0	
	1 Forma	
Notas	Otras versiones bajo demanda.	

Conectores para Electroválvula

CONECTORES PARA ELECTROVÁLVULA

Accesorios de etiquetaje			Art.No.
	Placa de marcaje ACS (KM 5)		
	para automarcaje (9 x 20 mm)		7000-99001-0000000
	para automarcaje con marcadores ADEMARK		7000-99003-0000000
Accesorios para juntas			Art.No.
	Junta de silicona	Conector de electroválvulas (forma A)	7000-99011-0000000
	Junta plana, NBR	Conector de electroválvulas (forma A)	7000-99012-0000000
	Junta de silicona	Conector de electroválvula (forma B, BI)	7000-99013-0000000
	Junta plana, NBR	Conector de electroválvula (forma B, BI)	7000-99014-0000000
	Accesorios		
	Tornillo, placa de aislamiento, placa de marcaje, junta plana	Conector de electroválvulas (forma A)	7000-99015-0000000
	Tornillo, placa de aislamiento, placa de marcaje, junta plana	Conector de electroválvula (forma A), cableable por campo	7000-99016-0000000
	Tornillo, placa de aislamiento, placa de marcaje, junta plana	Conector de electroválvula (forma B, BI)	7000-99017-0000000
	Tornillo, placa de aislamiento, placa de marcaje, junta plana	Conector de electroválvula (forma B, BI), cableable por campo	7000-99018-0000000
	Tornillo, placa de aislamiento, placa de marcaje, junta plana	Conector de electroválvula (forma C)	7000-99019-0000000
	Tornillo de cabeza moleteada		
	Metal	Conector de electroválvulas (forma A)	7000-99021-0000000
	Metal	Conector de electroválvula (forma A, B, BI), cableable por campo	7000-99022-0000000
	Acero inoxidable 1.4404 (V4A)	Conector de electroválvulas (forma A)	7000-99024-0000000
	Plástico	Conector de electroválvulas (forma A)	7000-99023-0000000
	Junta para conector para electroválvulas		
	2 contactos + PE y 3 contactos + PE	Conector de electroválvulas (forma A)	7000-99251-0000000
	2 contactos + PE y 3 contactos + PE	Conector de electroválvulas (forma A)	7000-99255-0000000
	FPM		
	2 contactos + PE	Conector de electroválvula (forma B)	7000-99271-0000000
	2 contactos + PE	Conector de electroválvula (forma BI)	7000-99261-0000000
2 contactos + PE y 3 contactos + PE	Conector de electroválvula (forma C)	7000-99291-0000000	
2 contactos + PE y 3 contactos + PE	Conector de electroválvula (forma CI)	7000-99281-0000000	
Accesorios para cierre de extremos			Art.No.
	Cable prensaestopas PG 9		
	(gris)	Conector de electroválvula (forma A, B, BI), cableable por campo	7000-99025-0000000
	(negro)	Conector de electroválvula (forma A, B, BI), cableable por campo	7000-99026-0000000

CONECTORES PARA ELECTROVÁLVULA

Accesorios para cierre de extremos			Art.No.
	Adaptador de tubo acoplado para tubo acanalado (medida 13 mm)	Diámetro de cable (4...7 mm)	7000-99081-0000000
	Junta para conector para electroválvulas 2 contactos + PE 2 contactos + PE 2 contactos + PE 2 contactos + PE 2 contactos + PE	Conector de electroválvulas (forma A) Conector de electroválvula (forma B) Conector de electroválvula (forma B1) Conector de electroválvula (forma C) Conector de electroválvula (forma C1)	7000-99201-0000000 7000-99221-0000000 7000-99211-0000000 7000-99241-0000000 7000-99231-0000000
	Junta para conector para electroválvulas 3 contactos + PE 3 contactos + PE 3 contactos + PE	Conector de electroválvulas (forma A) Conector de electroválvula (forma C) Conector de electroválvula (forma C)	7000-99205-0000000 7000-99245-0000000 7000-99235-0000000

Cables										
amarillo	gris	negro	N°/diámetro de hilos	Aislamiento del cable	Cadenas portables	Material (cubierta)	Ø exterior del cable	Radio/curvatura (móvil)	Rango de temperatura (fijo)	Rango de temperatura (móvil)
010	210	610	3 × 0.25 mm ²	PVC (ma, az, ne)		PVC (UL/CSA)	4.5 ±5%	10 × Ø exterior	-30...+80 °C	-5...+80 °C
011	211	611	4 × 0.25 mm ²	PVC (ma, bl, az, ne)		PVC (UL/CSA)	4.8 ±5%	10 × Ø exterior	-30...+80 °C	-5...+80 °C
013	213	613	3 × 0.34 mm ²	PVC (ma, az, ne)		PVC (UL/CSA)	4.6 ±5%	10 × Ø exterior	-30...+80 °C	-5...+80 °C
014	214	614	4 × 0.34 mm ²	PVC (ma, bl, az, ne)		PVC (UL/CSA)	5.0 ±5%	10 × Ø exterior	-30...+80 °C	-5...+80 °C
015	215	615	5 × 0.34 mm ²	PVC (ma, bl, az, ne, ve-am)		PVC (UL/CSA)	5.2 ±5%	10 × Ø exterior	-30...+80 °C	-5...+80 °C
-	219	619	5 × 0.34 mm ²	PVC (ma, bl, az, ne, gr)		PVC (UL/CSA)	5.2 ±5%	10 × Ø exterior	-30...+80 °C	-5...+80 °C
015	215	615	5 × 0.34 mm ²	PVC (ma, bl, az, ne, ve-am)		PVC (UL/CSA)	5.2 ±5%	10 × Ø exterior	-30...+80 °C	-5...+80 °C
016	216	616	3 × 0.75 mm ²	PVC (ne núm, ve-am)		PVC	5.9 ±5%	10 × Ø exterior	-30...+70 °C	-5...+70 °C
017	217	617	4 × 0.75 mm ²	PVC (ne núm, ve-am)		PVC	6.5 ±5%	10 × Ø exterior	-30...+70 °C	-5...+70 °C
018	218	618	5 × 0.75 mm ²	PVC (ne núm, ve-am)		PVC	7.0 ±5%	10 × Ø exterior	-30...+70 °C	-5...+70 °C
020	220	620	3 × 0.25 mm ²	PVC (ma, az, ne)	2 Mio.	PUR/PVC (UL/CSA)	4.5 ±5%	15 × Ø exterior	-30...+80 °C	-5...+80 °C
021	221	621	4 × 0.25 mm ²	PVC (ma, bl, az, ne)	2 Mio.	PUR/PVC (UL/CSA)	4.8 ±5%	15 × Ø exterior	-30...+80 °C	-5...+80 °C
023	223	623	3 × 0.34 mm ²	PVC (ma, az, ne)	2 Mio.	PUR/PVC (UL/CSA)	4.9 ±5%	15 × Ø exterior	-30...+80 °C	-5...+80 °C
024	224	624	4 × 0.34 mm ²	PVC (ma, bl, az, ne)	2 Mio.	PUR/PVC (UL/CSA)	5.2 ±5%	15 × Ø exterior	-30...+80 °C	-5...+80 °C
025	225	625	5 × 0.34 mm ²	PVC (ma, bl, az, ne, ve-am)	2 Mio.	PUR/PVC (UL/CSA)	5.9 ±5%	15 × Ø exterior	-30...+80 °C	-5...+80 °C
025	225	625	5 × 0.34 mm ²	PVC (ma, bl, az, ne, ve-am)	2 Mio.	PUR/PVC (UL/CSA)	5.9 ±5%	15 × Ø exterior	-30...+80 °C	-5...+80 °C
026	226	626	3 × 0.75 mm ²	PVC (ne núm, ve-am)	2 Mio.	PUR/PVC (UL/CSA)	5.9 ±5%	15 × Ø exterior	-30...+80 °C	-5...+80 °C
027	227	627	4 × 0.75 mm ²	PVC (ne núm, ve-am)	2 Mio.	PUR/PVC (UL/CSA)	6.5 ±5%	15 × Ø exterior	-30...+80 °C	-5...+80 °C
028	228	628	5 × 0.75 mm ²	PVC (ne núm, ve-am)	2 Mio.	PUR/PVC (UL/CSA)	7.0 ±5%	15 × Ø exterior	-30...+80 °C	-5...+80 °C
030	230	630	3 × 0.25 mm ²	PP (ma, az, ne)	5 Mio.	PUR (UL/CSA)	4.3 ±5%	10 × Ø exterior	-40...+80 °C	-25...+80 °C
031	231	631	4 × 0.25 mm ²	PP (ma, bl, az, ne)	5 Mio.	PUR (UL/CSA)	4.7 ±5%	10 × Ø exterior	-40...+80 °C	-25...+80 °C
033	233	633	3 × 0.34 mm ²	PP (ma, az, ne)	5 Mio.	PUR (UL/CSA)	4.3 ±5%	10 × Ø exterior	-40...+80 °C	-25...+80 °C
034	234	634	4 × 0.34 mm ²	PP (ma, bl, az, ne)	5 Mio.	PUR (UL/CSA)	4.7 ±5%	10 × Ø exterior	-40...+80 °C	-25...+80 °C
035	235	635	5 × 0.34 mm ²	PP (ma, bl, az, ne, ve-am)	5 Mio.	PUR (UL/CSA)	5.0 ±5%	10 × Ø exterior	-40...+80 °C	-25...+80 °C
126	-	732	5 × 0.34 mm ²	PP (ma, bl, az, ne, gr)	5 Mio.	PUR (UL/CSA)	5.0 ±5%	10 × Ø exterior	-40...+80 °C	-25...+80 °C
035	235	635	5 × 0.34 mm ²	PP (ma, bl, az, ne, ve-am)	5 Mio.	PUR (UL/CSA)	5.0 ±5%	10 × Ø exterior	-40...+80 °C	-25...+80 °C
036	236	636	3 × 0.75 mm ²	PP (ne núm, ve-am)	5 Mio.	PUR (UL/CSA)	5.9 ±5%	10 × Ø exterior	-40...+80 °C	-25...+80 °C
037	237	637	4 × 0.75 mm ²	PP (ne núm, ve-am)	5 Mio.	PUR (UL/CSA)	6.5 ±5%	10 × Ø exterior	-40...+80 °C	-25...+80 °C
038	238	638	5 × 0.75 mm ²	PP (ne núm, ve-am)	5 Mio.	PUR (UL/CSA)	7.0 ±5%	10 × Ø exterior	-40...+80 °C	-25...+80 °C
050	250	650	3 × 0.25 mm ²	PP (ma, az, ne)	10 Mio.	PUR (UL/CSA),welding spark	4.3 ±5%	10 × Ø exterior	-40...+80 °C	-25...+80 °C
051	251	651	4 × 0.25 mm ²	PP (ma, bl, az, ne)	10 Mio.	PUR (UL/CSA),welding spark	4.7 ±5%	10 × Ø exterior	-40...+80 °C	-25...+80 °C
053	253	653	3 × 0.34 mm ²	PP (ma, az, ne)	10 Mio.	PUR (UL/CSA),welding spark	4.3 ±5%	10 × Ø exterior	-40...+80 °C	-25...+80 °C
054	254	654	4 × 0.34 mm ²	PP (ma, bl, az, ne)	10 Mio.	PUR (UL/CSA),welding spark	4.7 ±5%	10 × Ø exterior	-40...+80 °C	-25...+80 °C
055	255	655	5 × 0.34 mm ²	PP (ma, bl, az, ne, ve-am)	10 Mio.	PUR (UL/CSA),welding spark	5.0 ±5%	10 × Ø exterior	-40...+80 °C	-25...+80 °C
055	255	655	5 × 0.34 mm ²	PP (ma, bl, az, ne, ve-am)	10 Mio.	PUR (UL/CSA),welding spark	5.0 ±5%	10 × Ø exterior	-40...+80 °C	-25...+80 °C
056	256	656	3 × 0.75 mm ²	PP (ne núm, ve-am)	10 Mio.	PUR (UL/CSA),welding spark	5.2 ±5%	10 × Ø exterior	-40...+80 °C	-25...+80 °C
114	292	722	8 × 0.25 mm ²	PP (bl, ma, ve, am, gr, rs, az, ro)	5 Mio.	PUR (UL/CSA)	6.0 ±5%	10 × Ø exterior	-40...+80 °C	-25...+80 °C

CABLES

Cables								
verde	N°/diámetro de hilos	Aislamiento del cable	Cadenas portacables	Material (cubierta)	Ø exterior del cable	Radio/curvatura (móvil)	Rango de temperatura (fijo)	Rango de temperatura (móvil)
659 apantallado	2x2x0.34 mm ²	PE (bl, am, az, na)	2 Mio.	PUR (UL/CSA)	7.4 ±5%	12 x Ø exterior	-40...+80 °C	-30...+70 °C
794 apantallado	2x2x0.34 mm ²	PE (bl, am, az, na)		PUR (UL/CSA)	6.5 ±5%	12 x Ø exterior	-40...+80 °C	-20...+60 °C

verde	negro	rojo	N°/diámetro de hilos	Aislamiento del cable	Cadenas portacables	Material (cubierta)	Ø exterior del cable	Radio/curvatura (móvil)	Rango de temperatura (fijo)	Rango de temperatura (móvil)
478	380	578	4x2x0.14 mm ²	PE (ne-na, na, ne-ve, ve, ne-az, az, ne-ma, ma)		FRNC	5.9 ±5%	3 x Ø exterior	0...+50 °C	-20...+60 °C
796 apantallado	851 apantallado	792 apantallado	2x2x0.34 mm ²	PO (bl, am, az, na)	3 Mio.	PUR (UL/CSA)	6.7 ±5%	12 x Ø exterior	-40...+80 °C	-30...+70 °C

gris	negro	N°/diámetro de hilos	Aislamiento del cable	Cadenas portacables	Material (cubierta)	Ø exterior del cable	Radio/curvatura (móvil)	Rango de temperatura (fijo)	Rango de temperatura (móvil)
200 apantallado	600 apantallado	3 x 0.34 mm ²	PVC (ma, az, ne)		PVC (UL/CSA)	5.0 ±5%		-30...+80 °C	-5...+80 °C
201 apantallado	601 apantallado	4 x 0.34 mm ²	PVC (ma, bl, az, ne)		PVC (UL/CSA)	5.3 ±5%		-30...+80 °C	-5...+80 °C
202 apantallado	602 apantallado	5 x 0.34 mm ²	PVC (ma, bl, az, ne, ve-am)		PVC (UL/CSA)	5.6 ±5%		-30...+80 °C	-5...+80 °C
203 apantallado	603 apantallado	5 x 0.34 mm ²	PVC (ma, bl, az, ne, gr)		PVC (UL/CSA)	5.6 ±5%		-30...+80 °C	-5...+80 °C
204 apantallado	604 apantallado	8 x 0.25 mm ²	PVC (az, bl, ve, am, gr, rs, ro, ma)		PVC (UL/CSA)	7.0 ±5%		-30...+80 °C	-5...+80 °C
205 apantallado	605 apantallado	8 x 0.25 mm ²	PVC (ma, bl, az, ne, gr, rs, vi, na)		PVC (UL/CSA)	7.0 ±5%		-30...+80 °C	-5...+80 °C
206 apantallado	706 apantallado	12 x 0.14 mm ²	PP (ma, az, bl, ve, rs, am, ne, gr, ro, vi, gr-rs, ro-bl)	5 Mio.	PUR (UL/CSA)	6.5 ±5%	10 x Ø exterior	-40...+80 °C	-25...+80 °C
207	607	8 x 0.25 mm ²	PVC (az, bl, ve, am, gr, rs, ro, ma)		PVC (UL/CSA)	6.0 ±5%	10 x Ø exterior	-30...+80 °C	-5...+80 °C
208	608	8 x 0.25 mm ²	PVC (ma, bl, az, ne, gr, rs, vi, na)		PVC (UL/CSA)	6.0 ±5%	10 x Ø exterior	-30...+80 °C	-5...+80 °C
209	609	12 x 0.14 mm ²	PVC (ma, az, bl, ve, rs, am, ne, gr, ro, vi, gr-rs, ro-az)		PVC (UL/CSA)	6.0 ±5%	10 x Ø exterior	-30...+80 °C	-5...+80 °C
240 apantallado	640 apantallado	3 x 0.34 mm ²	PP (ma, az, ne)	5 Mio.	PUR (UL/CSA)	5.0 ±5%	10 x Ø exterior	-40...+80 °C	-25...+80 °C
241 apantallado	641 apantallado	4 x 0.34 mm ²	PP (ma, bl, az, ne)	5 Mio.	PUR (UL/CSA)	5.3 ±5%	10 x Ø exterior	-40...+80 °C	-25...+80 °C
242 apantallado	642 apantallado	5 x 0.34 mm ²	PP (ma, bl, az, ne, ve-am)	5 Mio.	PUR (UL/CSA)	5.6 ±5%	10 x Ø exterior	-40...+80 °C	-25...+80 °C
243 apantallado	643 apantallado	5 x 0.34 mm ²	PP (ma, bl, az, ne, gr)	5 Mio.	PUR (UL/CSA)	5.6 ±5%	10 x Ø exterior	-40...+80 °C	-25...+80 °C
291 apantallado	717 apantallado	8 x 0.25 mm ²	PP (bl, ma, ve, am, gr, rs, az, ro)	5 Mio.	PUR (UL/CSA)	7.0 ±5%	10 x Ø exterior	-40...+80 °C	-25...+80 °C
294 apantallado	715 apantallado	8 x 0.25 mm ²	PP (ma, bl, az, ne, gr, rs, vi, na)	5 Mio.	PUR (UL/CSA)	7.0 ±5%	10 x Ø exterior	-40...+80 °C	-25...+80 °C

Cables									
negro	violeta	N°/diámetro de hilos	Aislamiento del cable	Cadenas portacables	Material (cubierta)	Ø exterior del cable	Radio/curvatura (móvil)	Rango de temperatura (fijo)	Rango de temperatura (móvil)
838 apantallado	803 apantallado	2x0.25 + 2x0.34 mm ²	PE (ro, ne), (az, bl)		PUR (UL/CSA)	6.9 ±5%	10 × Ø exterior	-40...+80 °C	-30...+70 °C

negro	verde	N°/diámetro de hilos	Aislamiento del cable	Cadenas portacables	Material (cubierta)	Ø exterior del cable	Radio/curvatura (móvil)	Rango de temperatura (fijo)	Rango de temperatura (móvil)
805	831	4x0.5 + 1x4x0.14 mm ²	PUR (az, bl, ma, ne, (bl-na, na)) + (bl-ve, ve)	5 Mio.	PUR (UL/CSA)	8.1 ±5%	10 × Ø exterior	-50...+80 °C	-40...+80 °C

negro	amarillo	N°/diámetro de hilos	Aislamiento del cable	Cadenas portacables	Material (cubierta)	Ø exterior del cable	Radio/curvatura (móvil)	Rango de temperatura (fijo)	Rango de temperatura (móvil)
754	145	2 × 0.75 mm ²	PP (ma, az)	5 Mio.	PUR (UL/CSA)	5.0 ±5%	10 × Ø exterior	-40...+80 °C	-25...+80 °C

multicolor	N°/diámetro de hilos	Aislamiento del cable	Cadenas portacables	Material (cubierta)	Ø exterior del cable	Radio/curvatura (móvil)	Rango de temperatura (fijo)	Rango de temperatura (móvil)
901	4 × 0.34 mm ²	PVC (ma, bl, az, ne)			1.3 ±5%		-40...+105 °C	-5...+105 °C
902	5 × 0.34 mm ²	PVC (ma, bl, az, ne, gr)			1.4 ±5%		-40...+105 °C	-5...+105 °C
903	8 × 0.25 mm ²	PVC (az, bl, ve, am, gr, rs, ro, ma)			1.15 ±5%		-40...+105 °C	-5...+105 °C
910	3 × 0.25 mm ²	PVC (ma, az, ne)			1.15 ±5%		-40...+105 °C	-5...+105 °C
911	4 × 0.25 mm ²	PVC (ma, bl, az, ne)			2.0 ±5%		-40...+105 °C	-5...+105 °C
940	4 × 1.5 mm ²	PPE (ne núm, ve-am)					-40...+85 °C	
941	4 × 1.5 mm ²	PVC (ma, bl, az, ne)					-40...+85 °C	
969	4 × 0.25 mm ²	PP (ma, ne, az, bl)			1.1 ±5%		-40...+90 °C	-25...+90 °C
970	3 × 0.25 mm ²	PP (ma, ne, az)			1.1 ±5%		-40...+90 °C	-25...+90 °C
971	4 × 0.34 mm ²	PP (ma, bl, az, ne)			1.3 ±5%		-40...+90 °C	-25...+90 °C
973	8 × 0.25 mm ²				1.25 ±5%		-40...+90 °C	-25...+90 °C
975	5 × 0.34 mm ²	PUR (ma, bl, az, ne, ve-am)			1.3 ±5%		-40...+90 °C	-25...+90 °C
972	5 × 0.34 mm ²	PUR (ma, bl, az, ne, gr)			1.3 ±5%		-40...+90 °C	-25...+90 °C
978	5 × 0.75 mm ²	PVC (ma, bl, az, ne, ve-am)			3.1 ±5%		-25...+85 °C	-10...+50 °C
980	5 × 1.5 mm ²	PUR (ma, bl, az, ne, gr)			2.4 ±5%		-40...+90 °C	-25...+90 °C
P80	6 × 2.5 mm ²	PVC (ne, az, num, ve-am)			3.7 ±5%		-40...+70 °C	
P81	4 × 1.5 mm ²	PVC (ne núm, ve-am)			3.1 ±5%		-40...+70 °C	
P82	4 × 2.5 mm ²	PVC (ne núm, ve-am)			3.7 ±5%		-40...+70 °C	

gris	N°/diámetro de hilos	Aislamiento del cable	Cadenas portacables	Material (cubierta)	Ø exterior del cable	Radio/curvatura (móvil)	Rango de temperatura (fijo)	Rango de temperatura (móvil)
202 apantallado	5 × 0.34 mm ²	PVC (ma, bl, az, ne, ve-am)		PVC (UL/CSA)	5.6 ±5%		-30...+80 °C	-5...+80 °C
203 apantallado	5 × 0.34 mm ²	PVC (ma, bl, az, ne, gr)		PVC (UL/CSA)	5.6 ±5%		-30...+80 °C	-5...+80 °C
215	5 × 0.34 mm ²	PVC (ma, bl, az, ne, ve-am)		PVC (UL/CSA)	5.2 ±5%	10 × Ø exterior	-30...+80 °C	-5...+80 °C
295	8 × 0.25 mm ²	PP (ma, bl, az, ne, gr, rs, vi, na)	5 Mio.	PUR (UL/CSA)	6.0 ±5%	10 × Ø exterior	-40...+80 °C	-25...+80 °C

CABLES

Cables								
gris	N°/diámetro de hilos	Aislamiento del cable	Cadenas portacables	Material (cubierta)	Ø exterior del cable	Radio/curvatura (móvil)	Rango de temperatura (fijo)	Rango de temperatura (móvil)
301	12 × 0.25 mm ²	PP (ma, az, bl, ve, rs, am, ne, gr, ro, vi, gr-rs, ro-bl)	3 Mio.	PUR (UL/CSA)	6.9 ±5%	15 × Ø exterior	-40...+80 °C	-20...+80 °C
302	12 × 0.25 mm ²	PP (ma, az, bl, ve, rs, am, ne, gr, ro, vi, gr-rs, ro-bl)	5 Mio.	PUR (UL/CSA),welding spark	6.9 ±5%	10 × Ø exterior	-40...+80 °C	-25...+80 °C
336	4 × 0.34 mm ²	TPE-S (ma, bl, az, ne)		TPE-S	5.2 ±5%	15 × Ø exterior	-50...+125 °C	-30...+105 °C
414	2 × 0.5 mm ²	PP (ma, az)	5 Mio.	PUR (UL/CSA)	4.4 ±5%	10 × Ø exterior	-40...+80 °C	-25...+80 °C
588	2 × 1.5 mm ²	PP (ma, az)	5 Mio.	PUR (UL/CSA)	8.0 ±5%	15 × Ø exterior	-50...+80 °C	-25...+80 °C
777	2×2×AWG26	FRNC (bl, az, bl, na)		FRNC	5.0 ±5%	10 × Ø exterior	0...+50 °C	-20...+60 °C
862	4 × 0.75 mm ²	PP (ma, bl, az, ne)	5 Mio.	PUR (UL/CSA)	6.5 ±5%	10 × Ø exterior	-40...+80 °C	-25...+80 °C
961	5 × 1.5 mm ²	PP (ma, bl, az, ne, ve-am)	5 Mio.	PUR (UL/CSA)	8.7 ±5%	10 × Ø exterior	-50...+80 °C	-20...+80 °C
962	5 × 2.5 mm ²	PP (ma, bl, az, ne núm, ve-am)	5 Mio.	PUR (UL/CSA)	9.7 ±5%	10 × Ø exterior	-50...+80 °C	-20...+80 °C
965	5 × 1.0 mm ²	PP (ma, bl, az, ne núm, ve-am)		PUR/PVC	7.2 ±5%	10 × Ø exterior	-30...+70 °C	-5...+70 °C
966	5 × 1.5 mm ²	PP (ma, bl, az, ne, gr)		PUR/PVC	8.7 ±5%	10 × Ø exterior	-30...+70 °C	-5...+70 °C

amarillo	N°/diámetro de hilos	Aislamiento del cable	Cadenas portacables	Material (cubierta)	Ø exterior del cable	Radio/curvatura (móvil)	Rango de temperatura (fijo)	Rango de temperatura (móvil)
150	4 × 0.75 mm ²	PVC (ma, bl, az, ne)	10 Mio.	TPE (UL/CSA)	7.2 ±5%	15 × Ø exterior	-40...+105 °C	-20...+90 °C
161	5 × 0.75 mm ²	PVC (ma, bl, az, ne, ve-am)	10 Mio.	TPE (UL/CSA)	7.7 ±5%	15 × Ø exterior	-40...+105 °C	-20...+90 °C
162	5 × 0.75 mm ²	PVC (ma, bl, az, ne, gr)	10 Mio.	TPE (UL/CSA)	7.7 ±5%	15 × Ø exterior	-40...+105 °C	-20...+90 °C
U1B	3 × 1.5 mm ²	PVC (ne, ve, bl)		TPE (UL/CSA)	8.4 ±5%	10 × Ø exterior	-50...+105 °C	-20...+90 °C
U1C	4 × 1.5 mm ²	PVC (ne, ve, ro, bl)		TPE (UL/CSA)	9.0 ±5%	10 × Ø exterior	-50...+105 °C	-20...+90 °C
U1D	5 × 1.5 mm ²	PVC (ne, na, ve, ro, bl)		TPE (UL/CSA)	9.8 ±5%	10 × Ø exterior	-50...+105 °C	-20...+90 °C

verde	N°/diámetro de hilos	Aislamiento del cable	Cadenas portacables	Material (cubierta)	Ø exterior del cable	Radio/curvatura (móvil)	Rango de temperatura (fijo)	Rango de temperatura (móvil)
659 apantallado	2×2×0.34 mm ²	PE (bl, am, az, na)	2 Mio.	PUR (UL/CSA)	7.4 ±5%	12 × Ø exterior	-40...+80 °C	-30...+70 °C
790 apantallado	4×2×0.14 mm ²	PE (bl-az, az, bl-na, na, bl-ve, ve, bl-ma, ma)		PUR (UL/CSA)	6.4 ±5%	12 × Ø exterior	-30...+80 °C	-10...+50 °C
791 apantallado	1×4×0.15 mm ²	PO (bl, am, az, na)	5 Mio.	PUR (UL/CSA)	4.9 ±5%	12 × Ø exterior	-20...+80 °C	-20...+50 °C
793 apantallado	1×4×0.34 mm ²	PE (bl, am, az, na)		PUR (UL/CSA)	6.6 ±5%	12 × Ø exterior	-40...+80 °C	-20...+60 °C
794 apantallado	2×2×0.34 mm ²	PE (bl, am, az, na)		PUR (UL/CSA)	6.5 ±5%	12 × Ø exterior	-40...+80 °C	-20...+60 °C
800 apantallado	2×2×0.34 mm ²	PE (bl, am, az, na)	2 Mio.	PVC (UL/CSA)	6.5 ±5%	15 × Ø exterior	-30...+80 °C	-10...+70 °C
802 apantallado	4×0.5 + 2×0.25 mm ²	TPE (az, bl, ma, ne), (gr, rs)	5 Mio.	PUR (UL/CSA)	7.9 ±5%	10 × Ø exterior	-50...+80 °C	-40...+80 °C
57V apantallado	2×2×0.34 mm ²	HDPE (bl, am, az, na)	1 Mio.	TPE (UL)	7.9 ±5%	10 × Ø exterior	-40...+80 °C	-20...+80 °C

Cables								
violeta	N°/diámetro de hilos	Aislamiento del cable	Cadenas portacables	Material (cubierta)	Ø exterior del cable	Radio/curvatura (móvil)	Rango de temperatura (fijo)	Rango de temperatura (móvil)
840 apantallado	1x2x0.25 mm ²	PE (ro, ve)	5 Mio.	PUR (UL/CSA)	7.8 ±5%	12 × Ø exterior	-40...+80 °C	-20...+60 °C
841 apantallado	1x2x0.25 mm ²	PE (ro, ve)	5 Mio.	PUR (UL/CSA)	7.7 ±5%	12 × Ø exterior	-40...+80 °C	-20...+60 °C
843 apantallado	1x2x0.25 mm ²	PE (ro, ve)		PUR (UL/CSA)	8.0 ±5%	12 × Ø exterior	-40...+80 °C	-20...+50 °C
850 apantallado	1x2x0.25 mm ²	PE (ro, ve)	2 Mio.	PVC (UL)	7.8 ±5%	12 × Ø exterior	-25...+70 °C	-20...+60 °C

negro	N°/diámetro de hilos	Aislamiento del cable	Cadenas portacables	Material (cubierta)	Ø exterior del cable	Radio/curvatura (móvil)	Rango de temperatura (fijo)	Rango de temperatura (móvil)
512	2 × 0.75 mm ²	PP (ma, az)	4 Mio.	PUR (UL)	5.0 ±5%	10 × Ø exterior	-40...+80 °C	-25...+80 °C
513	3 × 0.75 mm ²	PP (ma, az, ne)	4 Mio.	PUR (UL)	5.3 ±5%	10 × Ø exterior	-40...+80 °C	-25...+80 °C
514	4 × 0.75 mm ²	PP (ma, bl, az, ne)	2 Mio.	PUR (UL)	5.7 ±5%	6 × Ø exterior		-25...+80 °C
516	6 × 0.75 mm ²		4 Mio.	PUR (UL)	6.9 ±5%	12 × Ø exterior	-40...+80 °C	-25...+80 °C
564	3 × 0.75 mm ²	PP (ma, az, ne)	5 Mio.	PUR (UL/CSA)	5.9 ±5%	10 × Ø exterior	-40...+80 °C	-25...+80 °C
569	4 × 0.75 mm ²	PP (ma, bl, az, ne)	5 Mio.	PUR (UL/CSA)	6.5 ±5%	10 × Ø exterior	-40...+80 °C	-25...+80 °C
572	6 × 0.75 mm ²	PP (ma, bl, az, ne, gr, rs)	5 Mio.	PUR (UL/CSA)	7.3 ±5%	10 × Ø exterior	-40...+80 °C	-25...+80 °C
634	4 × 0.34 mm ²	PP (ma, bl, az, ne)	5 Mio.	PUR (UL/CSA)	4.7 ±5%	10 × Ø exterior	-40...+80 °C	-25...+80 °C
703 apantallado	12 × 0.14 mm ²	PVC (ma, az, bl, ve, rs, am, ne, gr, ro, vi, gr-rs, ro-az)		PVC (UL/CSA)	6.5 ±5%	10 × Ø exterior	-30...+80 °C	-5...+80 °C
705	12 × 0.14 mm ²	PP (ma, az, bl, ve, rs, am, ne, gr, ro, vi, gr-rs, ro-bl)	2 Mio.	PUR (UL/CSA)	6.0 ±5%	10 × Ø exterior	-40...+85 °C	-25...+85 °C
740	2 × 0.5 mm ²	TPE (ne, bl)	2 Mio.	PUR	5.0 ±5%	10 × Ø exterior	-50...+90 °C	-30...+90 °C
750	2 × 0.75 mm ²	PVC (ma, az)		PUR/PVC	5.9 ±5%	15 × Ø exterior	-40...+80 °C	-5...+80 °C
P01	6 × 2.5 mm ²	TPM (ne núm, ve-am)	5 Mio.	PUR (UL)	11.1 ±5%	10 × Ø exterior	-40...+80 °C	-20...+60 °C
P02	4 × 1.5 mm ²	TPM (ne núm, ve-am)	5 Mio.	PUR (UL)	7.4 ±5%	10 × Ø exterior	-50...+80 °C	-20...+70 °C
P03	4 × 2.5 mm ²	TPM (ne núm, ve-am)	5 Mio.	PUR (UL)	9.0 ±5%	10 × Ø exterior	-50...+80 °C	-20...+70 °C
P04	5 × 1.5 mm ²	PP (br, wh, bl, bk, gr, num)	5 Mio.	PUR (UL/CSA)	8.7 ±5%	10 × Ø exterior	-50...+80 °C	-20...+80 °C
P05	5 × 1.5 mm ²	PP (ma, bl, az, ne núm, ve-am)	5 Mio.	PUR (UL/CSA)	8.7 ±5%	10 × Ø exterior	-50...+80 °C	-20...+80 °C
P06	4 × 1.5 mm ²	PP (ma, bl, az, núm, ve-am longitudinally striped)	5 Mio.	PUR (UL/CSA)	7.7 ±5%	10 × Ø exterior	-50...+80 °C	-20...+80 °C
P07	4 × 1.5 mm ²	PP (ma, wh, az, ne, num)	5 Mio.	PUR (UL/CSA)	7.7 ±5%	10 × Ø exterior	-50...+80 °C	-20...+80 °C
P21	6 × 2.5 mm ²	PP (ne núm, ve-am)		PVC (UL)	11.0 ±5%	15 × Ø exterior	-20...+80 °C	-5...+80 °C
P22	4 × 1.5 mm ²	PP (ne núm, ve-am)		PVC (UL)	7.4 ±5%	15 × Ø exterior	-20...+80 °C	-5...+80 °C
P23	4 × 2.5 mm ²	PP (ne núm, ve-am)		PVC (UL)	9.1 ±5%	15 × Ø exterior	-20...+80 °C	-5...+80 °C
P24	6 × 1.5 mm ²	PP (ne núm, ve-am)		PVC (UL)	9.0 ±5%	15 × Ø exterior	-20...+80 °C	-5...+80 °C
P84	6 × 1.5 mm ²	TPM (ne núm, ve-am)	5 Mio.	PUR (UL)	9.0 ±5%	6.8 × Ø exterior	-50...+80 °C	-20...+70 °C
UMB	3 × 1.5 mm ²	TPM (ma, az, ve-am)	5 Mio.	PUR (UL/CSA)	7.4 ±5%	10 × Ø exterior	-40...+80 °C	-20...+80 °C
UMC	4 × 1.5 mm ²	TPM (ma, bl, az, ne)	5 Mio.	PUR (UL/CSA)	8.0 ±5%	10 × Ø exterior	-50...+80 °C	-20...+80 °C
UMD	5 × 1.5 mm ²	TPM (ma, bl, az, ne, ve-am)	5 Mio.	PUR (UL/CSA)	8.7 ±5%	10 × Ø exterior	-50...+80 °C	-20...+80 °C

CABLES

Cables								
naranja	N°/diámetro de hilos	Aislamiento del cable	Cadenas portacables	Material (cubierta)	Ø exterior del cable	Radio/curvatura (móvil)	Rango de temperatura (fijo)	Rango de temperatura (móvil)
P11 apantallado	4x2.5 + 2x1.5 mm ²	TPM (ne núm, ve-am)	5 Mio.	PUR (UL)	12.8 ±5%	10 × Ø exterior	-25...+80 °C	-20...+80 °C
P12 apantallado	4 × 1.5 mm ²	TPM (ne núm, ve-am)	5 Mio.	PUR (UL)	8.0 ±5%	10 × Ø exterior	-40...+80 °C	-20...+60 °C
P13 apantallado	4 × 2.5 mm ²	TPM (ne núm, ve-am)	5 Mio.	PUR (UL)	10.6 ±5%	7.5 × Ø exterior	-50...+80 °C	-35...+70 °C
azul pastel	N°/diámetro de hilos	Aislamiento del cable	Cadenas portacables	Material (cubierta)	Ø exterior del cable	Radio/curvatura (móvil)	Rango de temperatura (fijo)	Rango de temperatura (móvil)
315	3 × 0.34 mm ²	PP (ma, az, ne)	4 Mio.	TPE-S (UL)	4.3 ±5%	10 × Ø exterior	-40...+105 °C	-25...+105 °C
321	4 × 0.34 mm ²	PP (ma, bl, az, ne)	4 Mio.	TPE-S	4.7 ±5%	10 × Ø exterior	-40...+105 °C	-25...+105 °C
339	5 × 0.34 mm ²	PP (ma, bl, az, ne, ve-am)	4 Mio.	TPE (UL)	5.0 ±5%	10 × Ø exterior	-40...+105 °C	-25...+105 °C
azul	N°/diámetro de hilos	Aislamiento del cable	Cadenas portacables	Material (cubierta)	Ø exterior del cable	Radio/curvatura (móvil)	Rango de temperatura (fijo)	Rango de temperatura (móvil)
S4U apantallado	2x2x0.25 mm ²	HDPE (bl-na, na, bl-ve, ve)	1 Mio.	TPE (UL/CSA)	6.6 ±5%	10 × Ø exterior	-40...+80 °C	-20...+80 °C
S4W apantallado	4x2x0.25 mm ²	HDPE (bl-az, az, bl-na, na, bl-ve, ve, bl-ma, ma)	1 Mio.	TPE (UL/CSA)	7.6 ±5%	10 × Ø exterior	-40...+80 °C	-20...+80 °C
S4X apantallado	4x2x0.14 mm ²	HDPE (bl-az, az, bl-na, na, bl-ve, ve, bl-ma, ma)	1 Mio.	TPE (UL/CSA)	7.4 ±5%	10 × Ø exterior	-40...+80 °C	-20...+80 °C
gris	N°/diámetro de hilos	Cadenas portacables	Material (cubierta)	Ø exterior del cable	Radio/curvatura (móvil)	Rango de temperatura (fijo)	Rango de temperatura (móvil)	
333	4x0.34 + 3x0.75 mm ²	2 Mio.	PUR/PVC	7.4 ±5%	12 × Ø exterior	-30...+80 °C	-5...+80 °C	
334	4x0.34 + 2x0.75 mm ²	5 Mio.	PUR (UL/CSA)	7.6 ±5%	10 × Ø exterior	-40...+80 °C	-5...+60 °C	
337	4x0.34 + 2x0.75 mm ²	2 Mio.	PUR/PVC	6.9 ±5%	10 × Ø exterior	-30...+80 °C	-5...+60 °C	
350	6x0.34 + 2x0.75 mm ²	2 Mio.	PUR/PVC	7.8 ±5%	10 × Ø exterior	-30...+80 °C	-5...+60 °C	
356	6x0.34 + 2x0.75 mm ²	5 Mio.	PUR (UL/CSA)	8.5 ±5%	10 × Ø exterior	-40...+80 °C	-5...+60 °C	
357	8x0.34 + 2x0.75 mm ²	2 Mio.	PUR/PVC	8.6 ±5%	10 × Ø exterior	-30...+80 °C	-5...+60 °C	
358	8x0.34 + 2x0.75 mm ²	1.5 Mio.	PUR/PVC	8.6 ±5%	12 × Ø exterior	-30...+70 °C	-5...+60 °C	
359	8x0.34 + 2x0.75 mm ²	5 Mio.	PUR (UL/CSA)	9.2 ±5%	10 × Ø exterior	-40...+80 °C	-5...+60 °C	
360	8x0.34 + 2x0.75 mm ²	5 Mio.	PUR (UL/CSA)	9.2 ±5%	10 × Ø exterior	-40...+80 °C	-5...+60 °C	
362	8x0.34 + 3x0.75 mm ²	2 Mio.	PUR/PVC (UL/CSA)	8.1 ±5%	10 × Ø exterior	-30...+80 °C	-5...+70 °C	
363	8x0.34 + 3x0.75 mm ²	2 Mio.	PUR/PVC (UL/CSA)	8.1 ±5%	10 × Ø exterior	-30...+80 °C	-5...+70 °C	
373 apantallado	8x0.34 + 3x0.75 mm ²	5 Mio.	PUR (UL/CSA)	9.3 ±5%	12 × Ø exterior	-40...+90 °C	-40...+90 °C	
374	8x0.34 + 5x0.75 mm ²	1.5 Mio.	PUR/PVC	9.2 ±5%	12 × Ø exterior	-30...+80 °C	-30...+80 °C	
384	10x0.34 + 2x0.75 mm ²	5 Mio.	PUR (UL/CSA)	9.3 ±5%	10 × Ø exterior	-40...+80 °C	-5...+60 °C	
385	10x0.34 + 2x0.75 mm ²	2 Mio.	PUR/PVC	8.3 ±5%	10 × Ø exterior	-30...+80 °C	-5...+60 °C	
386	12x0.34 + 2x0.75 mm ²	1.5 Mio.	PUR/PVC	8.8 ±5%	12 × Ø exterior	-30...+70 °C	-5...+60 °C	
389	12x0.34 + 2x0.75 mm ²	5 Mio.	PUR (UL/CSA)	9.5 ±5%	10 × Ø exterior	-40...+80 °C	-5...+60 °C	
395	16x0.34 + 2x0.75 mm ²	1.5 Mio.	PUR/PVC	9.6 ±5%	12 × Ø exterior	-30...+70 °C	-5...+60 °C	
396	16x0.34 + 2x0.75 mm ²	5 Mio.	PUR (UL/CSA)	10.4 ±5%	10 × Ø exterior	-40...+80 °C	-5...+60 °C	
398	16x0.34 + 3x0.75 mm ²	2 Mio.	PUR/PVC (UL/CSA)	10.0 ±5%	10 × Ø exterior	-30...+80 °C	-5...+70 °C	
401 apantallado	16x0.34 + 3x0.75 mm ²	5 Mio.	PUR (UL/CSA)	11.7 ±5%	12 × Ø exterior	-40...+90 °C	-40...+90 °C	
403	16x0.34 + 5x0.75 mm ²	5 Mio.	PUR (UL/CSA)	11.5 ±5%	10 × Ø exterior	-40...+90 °C	-40...+90 °C	
404	16x0.34 + 5x0.75 mm ²	1.5 Mio.	PUR/PVC	12.5 ±5%	12 × Ø exterior	-30...+80 °C	-30...+80 °C	
407	20x0.34 + 3x0.75 mm ²	2 Mio.	PUR/PVC (UL/CSA)	10.0 ±5%	12 × Ø exterior	-30...+80 °C	-5...+60 °C	
408	20x0.34 + 3x0.75 mm ²	5 Mio.	PUR (UL/CSA)	10.4 ±5%	10 × Ø exterior	-40...+80 °C	-5...+80 °C	
411	20x0.34 + 2x0.75 mm ²	5 Mio.	PUR (UL/CSA)	11.3 ±5%	10 × Ø exterior	-40...+80 °C	-5...+60 °C	
412	20x0.34 + 2x0.75 mm ²	1.5 Mio.	PUR/PVC	10.4 ±5%	12 × Ø exterior	-30...+70 °C	-5...+60 °C	
447	8x0.5 + 3x1.0 mm ²	5 Mio.	PUR (UL/CSA)	9.4 ±5%	10 × Ø exterior	-40...+80 °C	-5...+80 °C	
448	8x0.5 + 3x1.0 mm ²	5 Mio.	PUR (UL/CSA)	9.1 ±5%	10 × Ø exterior	-40...+90 °C	-40...+90 °C	
452	16x0.5 + 3x1.0 mm ²	5 Mio.	PUR (UL/CSA)	11.5 ±5%	10 × Ø exterior	-40...+80 °C	-5...+80 °C	

4

SISTEMAS I/O

Cube67	4.1
Cube20	4.2
Cube20S	4.3
MVK Metal	4.4
SOLID67	4.5
Impact67	4.6
IO-Link Devices	4.7
Armario de control MASI	4.8
Instalación en el campo MASI	4.9
MASI Técnica de instalación	4.10
Sistemas de Distribución M8	4.11
Sistemas de Distribución M12 (metal)	4.12
Sistemas de Distribución M12 (plástico)	4.13



CUBE67

SISTEMA MODULAR IP67

- Distribuido
- Flexible
- Sistema abierto

SISTEMA MODULAR COMPACTO DE I/O

Cube es un sistema modular de bus de campo para conceptos de instalación perfectamente distribuidos. Su flexibilidad facilita el desarrollo de la solución perfecta para cada aplicación - con grados de protección desde IP20 a IP69K.

Las características de Cube son su gran funcionalidad, conexiones enchufables, diseño robusto y compacto, módulos encapsulados y entradas y salidas multifuncionales. Los módulos están instalados cerca de los sensores y actuadores.

Módulos I/O Cube67

 <p>Cabecera de bus</p> <ul style="list-style-type: none"> • PROFIBUS DP • PROFINET IO • EtherNet/IP • EtherCAT <p style="text-align: right;"><i>Pág. 4.1.1</i></p>	 <p>Gateway de diagnósticos</p> <ul style="list-style-type: none"> • Diagnósticos sencillos • Ethernet TCP/IP <p style="text-align: right;"><i>Pág. 4.1.3</i></p>
 <p>Entradas digitales</p> <ul style="list-style-type: none"> • NPN • VPN <p style="text-align: right;"><i>Pág. 4.1.4</i></p>	 <p>Entradas digitales/salidas</p> <ul style="list-style-type: none"> • Multifuncional <p style="text-align: right;"><i>Pág. 4.1.7</i></p>
 <p>Módulos de función</p> <ul style="list-style-type: none"> • IO-Link • Módulo counter • Módulo de comunicación <p style="text-align: right;"><i>Pág. 4.1.14</i></p>	<p style="text-align: center;"> IO-Link</p>  <p>Entradas/salidas analógicas</p> <ul style="list-style-type: none"> • Tensión/corriente • Para resistencias y temperatura • Para elementos térmicos <p style="text-align: right;"><i>Pág. 4.1.17</i></p>
 <p>Salidas seguras</p> <ul style="list-style-type: none"> • Pasivo <p style="text-align: right;"><i>Pág. 4.1.20</i></p>	 <p>Módulos de función diseño higiénico</p> <ul style="list-style-type: none"> • Multifuncional • IO-Link <p style="text-align: right;"> IO-Link <i>Pág. 4.1.21</i></p>
 <p>Cable/Valve</p> <ul style="list-style-type: none"> • Salidas digitales • Entradas digitales/salidas (multifuncional) • Salidas seguras • Conexiones de válvula • Con extremo libres <p style="text-align: right;"><i>Pág. 4.1.23</i></p>	 <p style="text-align: right;"><i>No dude en contactarnos. Contamos con una amplia gama de cables de sistema para Cube67.</i></p>

VENTAJAS DEL SISTEMA CUBE

- Conceptos de instalación orientados al cliente, soluciones totalmente personalizadas para cualquier aplicación
- Excelente relación calidad/precio con menos planificación y gastos de instalación
- Flexibilidad extrema gracias a los puertos multifuncionales y a los numerosos módulos de función (IO-Link, RS485/ MOVIMOT®...)
- Independiente del sistema gracias al “cambio de bus sin cambiar de sistema” para todos los sistemas de bus a nivel mundial
- Máxima transparencia a través de sus opciones de diagnóstico precisas y detalladas

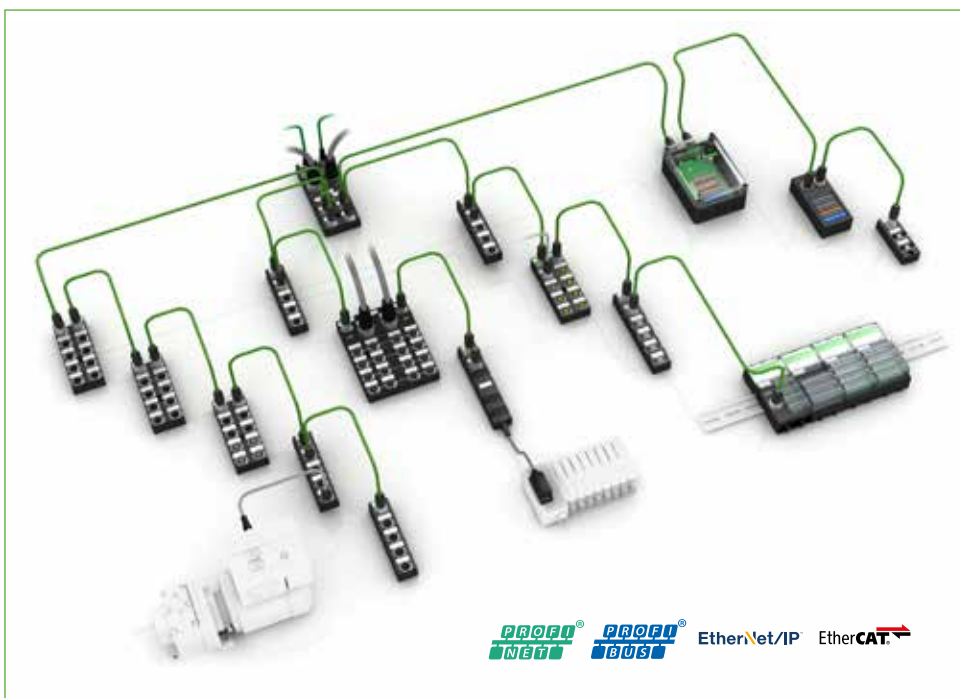

PROFI[®] NET EtherNet/IP EtherCAT[®]
PROFI[®] BUS

GATEWAY DE DIAGNÓSTICO CUBE67

Diagnósticos sencillos

- Los ingenieros de puesta en marcha utilizan los gateway de diagnósticos para examinar la topología del sistema Cube y detectar los fallos de la instalación con anticipación.
- El personal de servicio de la máquina o el fabricante del sistema puede identificar errores rápidamente integrando el gateway de diagnóstico de forma temporal. Además, el sistema es una solución perfecta para los tests de aceptación de máquinas. La integración permanente es también muy interesante para accesos remotos al campo de por ejemplo, electricistas.
- El operario de la máquina o del sistema que cuenta con un gateway de diagnóstico incorporado permanentemente puede solucionar con antelación problemas potenciales. Puede incluso, haber implementado instrucciones para la resolución del problema, indicando al instalador qué pieza de recambio debe llevar con él cuando acuda a la reparación.

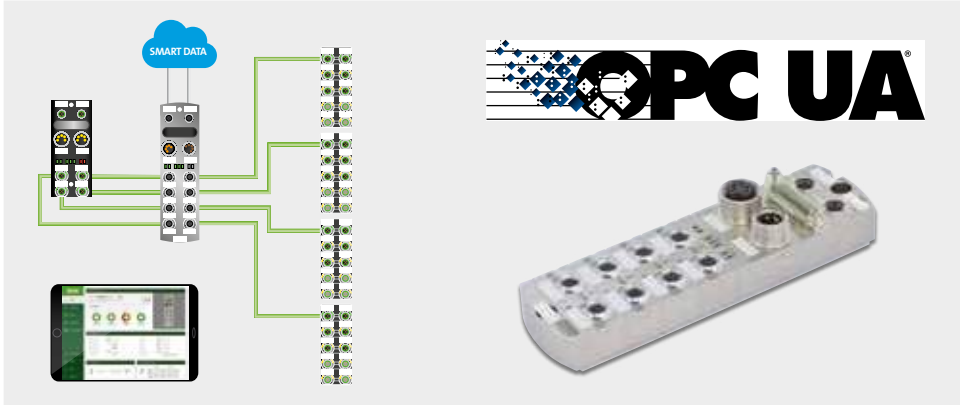

FUNCIONALIDAD Y EFICACIA

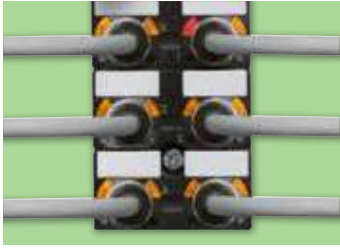

Diagnósticos

Mensajes de diagnóstico detallados al controlador e indicadores LED de estado en los puertos para facilitar la rápida localización de errores, **lo que reduce el tiempo de puesta en marcha y paros.**



I/Os multifuncionales

Las conexiones pueden, dependiendo del requerimiento en una localización determinada de la instalación, parametrizarse como entradas, entradas de diagnóstico o salidas. Esto permite la conexión de varios componentes a un módulo. **El resultado es una gran flexibilidad y un número reducido de variantes.**

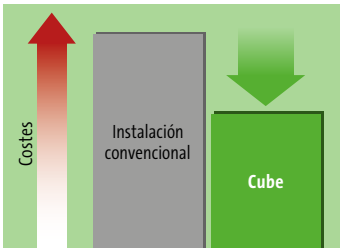

Ahorra tiempo y dinero

Ahorro máximo gracias a la reducción de esfuerzo dedicado al diseño y la instalación de hardware y software. **Aumento de la capacidad de producción en plazos de tiempo más cortos.**



Seguridad

Cube posibilita soluciones de tecnología de seguridad pasiva. Las salidas M12 y las conexiones para terminales de válvula pueden utilizarse en instalaciones hasta categoría 3 y nivel de actuación d (según DIN EN ISO 13849). **Esto facilita integrar de forma sencilla la tecnología de seguridad sin gran esfuerzo de cableado.**



Cable

Cube67 necesita un solo sistema de bus de cable para alimentación y transmisión de datos. Los cables prefabricados minimizan los errores. **La instalación requiere la mitad del espacio y puede completarse en la mitad del tiempo.**



IO-Link by Murrelektronik

La integración de hasta 128 dispositivos inteligentes IO-Link en Cube67+ amplía aún más las posibilidades de uso en gran variedad de máquinas. Cube67+ combinado con IO-Link ofrece esta funcionalidad adicional para puertos M12, **lo que permite una parametrización flexible y automatizada de los dispositivos.**

CUBE67

Cabeceras de bus, Cube67+

– hasta 32 módulos



Cube67+ BN-P

PROFIBUS DP



Cube67+ BN-PNIO

PROFINET IO



Descripción	Art.No.	Art.No.
PROFIBUS DP	56521	
PROFINET IO		56526
Conexiones		
Bus de campo	PROFIBUS 12 Mbit/s; M12, codificado B	Ethernet 10/100Mbit/s; M12, codificado D
Sensor-sistema/actuador de alimentación	7/8", 5 polos, 2 x max. 8 A	
Unión interna de sistema	4 x M12 (hembra) codificado A, 6 polos, 2 x max. 4 A	
Alimentación del módulo		
Voltaje de funcionamiento	24 V DC (EN 61131-2)	
Toma de corriente	max. 120 mA	max. 200 mA
PROFIBUS		
Direccionado	Conmutador giratorio 0...99	–
PROFINET		
Direccionado	–	DCP
Specification	–	V2.2, Conformance Class B
Cube sistema		
Capacidad del módulo	max. 32	
Capacidad de E/S	max. 244 Byte (Input), max. 244 Byte (Output)	max. 1024 Byte (Input), max. 1024 Byte (Output)
Machine Option Management	sí	
Nr. de puertos master (IO-Link)	max. 12	max. 128
Diagnóstico		
Estado de la comunicación	por LED y BUS	
Diagnóstico vía LED	por módulo y canal	
Diagnóstico vía BUS	por módulo y canal	
Monitoraje - bajo tensión	sí	
Monitoraje - sin voltaje	sí	
Cortocircuito y sobrecarga	sí	
Características generales		
Protección	IP67	
Modo de montaje	Fijación de tornillo de 2 agujeros	
Rango de temperatura	0...+55 °C (temperatura de almacenamiento -20...+75 °C)	

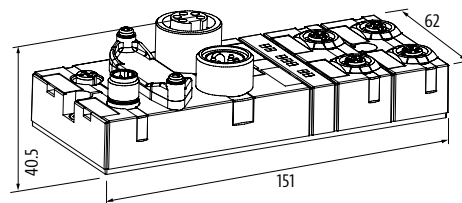

Notas
Los módulos Cube67+ funcionan sólo con cabeceras de bus Cube67+, EtherNet/IP, Profibus + ProfiNet.

CUBE67

Cabeceras de bus, Cube67+

– hasta 32 módulos

EtherNet/IP EtherCAT

Normativas:  UL US Listed

Cube67+ BN-E

EtherNet/IP

Cube67+ BN-EC

EtherCAT

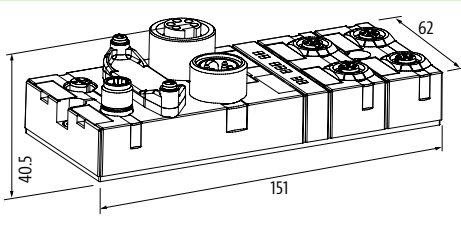

Descripción	Art.No.	Art.No.	Art.No.
EtherNet/IP	56535		
EtherCAT		56527	
EtherCAT Rotary Switch			5652701
Conexiones			
Bus de campo	Ethernet 10/100Mbit/s; M12, codificado D		
Sensor-sistema/actuador de alimentación	7/8", 5 polos, 2 × max. 8 A		
Unión interna de sistema	4 × M12 (hembra) codificado A, 6 polos, 2 × max. 4 A		
Alimentación del módulo			
Voltaje de funcionamiento	24 V DC (EN 61131-2)		
Toma de corriente	max. 200 mA		
EtherNet/IP			
Direccionado	DHCP, BOOTP o dirección IP por interruptor giratorio	–	
EtherCAT			
Direccionado	–	automático	Conmutador giratorio 0...999
Cube sistema			
Capacidad del módulo	max. 32		
Capacidad de E/S	max. 504 Byte (Input), max. 500 Byte (Output)	max. 65 636 Byte (Input), max. 65 636 Byte (Output)	
Machine Option Management	sí	–	
Nr. de puertos master (IO-Link)	max. 128	–	
Diagnóstico			
Estado de la comunicación	por LED y BUS		
Diagnóstico vía LED	por módulo y canal		
Diagnóstico vía BUS	por módulo y canal		
Monitoraje - bajo tensión	sí		
Monitoraje - sin voltaje	sí		
Cortocircuito y sobrecarga	sí		
Características generales			
Protección	IP67		
Modo de montaje	Fijación de tornillo de 2 agujeros		
Rango de temperatura	0...+55 °C (temperatura de almacenamiento -20...+75 °C)		
Dimensiones			
			
Notas			
Los módulos Cube67+ funcionan sólo con cabeceras de bus Cube67+, EtherNet/IP, Profibus + ProfiNet.			

CUBE67

Gateway de diagnóstico

– Ethernet TCP/IP

Normativas:  Listed

Cube67

Diagnósticos sencillos



Cube67

Descripción		Art.No.
Gateway de Diagnóstico		56968
Conexiones		
Bus de campo	2 x M12 (hembra), codificación D	
Unión interna de sistema	8 x M12 (hembra), 6 polos	
Alimentación	2 x 7/8" (macho/hembra), 5 polos	
Alimentación del módulo		
Voltaje de funcionamiento	24 V DC ±25%	
Toma de corriente	max. 200 mA	
Cube sistema		
Sistema de conexión Cube67	sí	
Protección		
Módulo de protección contra polaridad inversa	sí	
Protección contra sobrevoltaje	sí	
Características generales		
Protección	IP67	
Modo de montaje	Fijación de tornillo de 2 agujeros	
Rango de temperatura	0...+55 °C (temperatura de almacenamiento -25...+70 °C)	
Dimensiones		

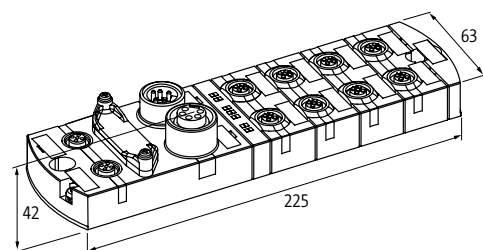

Notas

Los prospectos actuales pueden bajarse de www.murrelektronik.es

CUBE67

Entradas digitales

Cube67 DI16 C - 8xM12

Módulo compacto



Cube67 DI8 C - 4xM12

Módulo compacto



Cube67 DI8 C - 8xM8

Módulo compacto

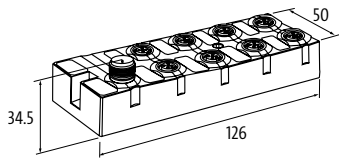
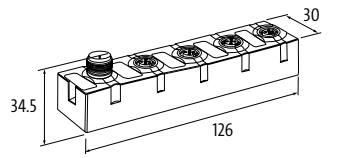
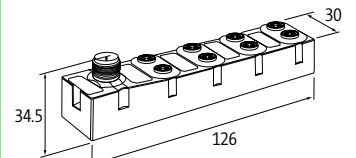

Normativas:  UL US
Listed

Descripción	Art.No.	Art.No.	Art.No.
DI16 - (C) 8xM12	56602		
DI8 - (C) 4xM12		56612	
DI8 - (C) 8xM8			56622
Comunicación interna			
Toma de corriente	max. 50 mA		max. 30 mA
Indicador LED	US: alimentación de sensor y alimentación interna de tensión (verde: OK); UA: alimentación de actuador (verde: OK)		
Resistencia terminal	Integrado en el módulo		
Conexiones			
Bus de campo	vía conexión interna de sistema		
Sensor-sistema/actuador de alimentación	vía conexión interna de sistema (max. 2x4 A)		
Puertos de E/S	M12 (hembra), 5 polos, codificación A		M8 (hembra), 3 polos, codificado A
Entrada			
Alimentación de sensor US	24 V DC (EN 61131-2), max. 200 mA (M12 hembra) protegido contra cortocircuitos y sobrecargas		24 V DC (EN 61131-2), max. 200 mA (M8 hembra) protegido contra cortocircuitos y sobrecargas
Tipo	para sensores de 3 cables o interruptores mecánicos, PNP		
Filtro de entrada	1 ms		
Parametrización			
PIN 2	Input/Diagnostic	-	
PIN 4	Input		
Diagnóstico			
Estado de la comunicación	vía LED		
Diagnóstico vía LED	por módulo y canal		
Diagnóstico vía BUS	por módulo y canal		
Monitoraje - bajo tensión	sí		
Monitoraje - sin voltaje	sí		
Cortocircuito y sobrecarga	sí		
Características generales			
Protección	IP67		
Modo de montaje	Fijación de tornillo de 2 agujeros		
Rango de temperatura	0...+55 °C (temperatura de almacenamiento -20...+75 °C)		
Dimensiones			
			
Notas			

Entradas digitales

Cube67 DI16 E - 8×M12

Módulo de extensión



Cube67 DI8 E - 4×M12

Módulo de extensión



Cube67 DI8 E - 8×M8

Módulo de extensión



Normativas: Listed

Descripción	Art.No.	Art.No.	Art.No.
DI16 - (E) PNP (8×M12)	56603		
DI8 - (E) PNP (4×M12)		56613	
DI8 - (E) PNP (8×M8)			56623
Comunicación interna			
Toma de corriente	max. 50 mA		max. 30 mA
Indicador LED	US: alimentación de sensor y alimentación interna de tensión (verde: OK); UA: alimentación de actuador (verde: OK)		
Conexiones			
Bus de campo	vía conexión interna de sistema		
Sensor-sistema/actuador de alimentación	vía conexión interna de sistema (max. 2×4 A)		
Puertos de E/S	M12 (hembra), 5 polos, codificación A		M8 (hembra), 3 polos, codificado A
Entrada			
Alimentación de sensor US	24 V DC (EN 61131-2), max. 200 mA (M12 hembra) protegido contra cortocircuitos y sobrecargas		24 V DC (EN 61131-2), max. 200 mA (M8 hembra) protegido contra cortocircuitos y sobrecargas
Tipo	para sensores de 3 cables o interruptores mecánicos, PNP		
Filtro de entrada	1 ms		
Parametrización			
PIN 2	Input/Diagnostic	-	
PIN 4	Input		
Diagnóstico			
Estado de la comunicación	vía LED		
Diagnóstico vía LED	por módulo y canal		
Diagnóstico vía BUS	por módulo y canal		
Monitoraje - bajo tensión	sí		
Monitoraje - sin voltaje	sí		
Cortocircuito y sobrecarga	sí		
Características generales			
Protección	IP67		
Modo de montaje	Fijación de tornillo de 2 agujeros		
Rango de temperatura	0...+55 °C (temperatura de almacenamiento -20...+75 °C)		
Dimensiones			
Notas			

CUBE67

Entradas digitales

Cube67 DI16 E - 8×M12

Módulo de extensión
Forma NPN



Cube67 DI8 E - 4×M12

Módulo de extensión
Forma NPN



Cube67 DI8 E - 8×M8

Módulo de extensión
Forma NPN

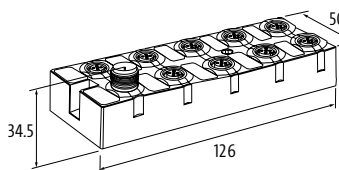
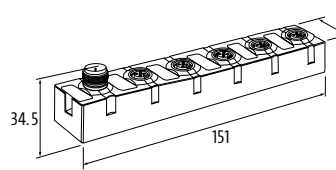
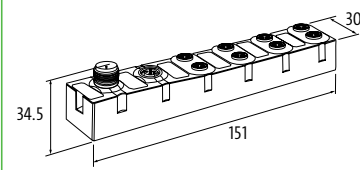

Normativas:  Listed

Descripción	Art.No.	Art.No.	Art.No.
DI16 - (E) NPN (8×M12)	56606		
DI8 - (E) NPN (4×M12)		56616	
DI8 - (E) NPN (8×M8)			56626
Comunicación interna			
Toma de corriente	max. 50 mA		max. 30 mA
Indicador LED	US: alimentación de sensor y alimentación interna de tensión (verde: OK); UA: alimentación de actuador (verde: OK)		
Conexiones			
Bus de campo	vía conexión interna de sistema		
Sensor-sistema/actuador de alimentación	vía conexión interna de sistema (max. 2×4 A)		
Puertos de E/S	M12 (hembra), 5 polos, codificación A		M8 (hembra), 3 polos, codificado A
Entrada			
Alimentación de sensor US	24 V DC (EN 61131-2), max. 200 mA (M12 hembra) protegido contra cortocircuitos y sobrecargas		24 V DC (EN 61131-2), max. 200 mA (M8 hembra) protegido contra cortocircuitos y sobrecargas
Tipo	para sensores de 3 cables o interruptores mecánicos, NPN, (EN61131-2)		
Filtro de entrada	1 ms		
Parametrización			
PIN 2	Input/Diagnostic	-	
PIN 4	Input		
Diagnóstico			
Estado de la comunicación	vía LED		
Diagnóstico vía LED	por módulo y canal		
Diagnóstico vía BUS	por módulo y canal		
Monitoraje - bajo tensión	sí		
Monitoraje - sin voltaje	sí		
Cortocircuito y sobrecarga	sí		
Características generales			
Protección	IP67		
Modo de montaje	Fijación de tornillo de 2 agujeros		
Rango de temperatura	0...+55 °C (temperatura de almacenamiento -20...+75 °C)		
Dimensiones			
			
Notas			

Entradas/salidas digitales (multifuncional)

Cube67 DIO16 C - 8xM12

Módulo compacto
apoyo adicional del actuador 1 x 4 A



Normativas: Listed

Descripción	Art.No.	Art.No.
DIO16 - 0.5 A (C) 8xM12	56600	
DIO16 - 1.6 A (C) 8xM12		56640
Comunicación interna		
Toma de corriente	max. 50 mA	
Indicador LED	US: alimentación de sensor y alimentación interna de tensión (verde: OK); UA: alimentación de actuador (verde: OK)	
Resistencia terminal	Integrado en el módulo	
Conexiones		
Bus de campo	vía conexión interna de sistema	
Sensor-sistema/actuador de alimentación	vía conexión interna de sistema (max. 2x4 A)	
Puertos de E/S	M12 (hembra), 5 polos, codificación A	
Entrada		
Alimentación de sensor US	24 V DC (EN 61131-2), max. 200 mA (M12 hembra) protegido contra cortocircuitos y sobrecargas	
Tipo	para sensores de 3 cables o interruptores mecánicos, PNP	
Filtro de entrada	1 ms	
Salida		
Alimentación de actuador UA	24 V DC (EN 61131-2), vía conexión de sistema (total max. 4 A) + actuadores derecha vía alimentación derecha (total max. 4 A)	
Corriente por salida	max. 0.5 A (protegido contra cortocircuitos y sobrecargas)	max. 1.6 A (protegido contra cortocircuitos y sobrecarga)
Parametrización		
PIN 2	Input/Output/Diagnostic	
PIN 4	Input/Output	
Diagnóstico		
Estado de la comunicación	vía LED	
Diagnóstico vía LED	por módulo y canal	
Diagnóstico vía BUS	por módulo y canal	
Monitoraje - bajo tensión	sí	
Monitoraje - sin voltaje	sí	
Cortocircuito y sobrecarga	sí	
Aviso de actuador	por canal vía LED y BUS	
Características generales		
Protección	IP67	
Modo de montaje	Fijación de tornillo de 2 agujeros	
Rango de temperatura	0...+55 °C (temperatura de almacenamiento -20...+75 °C)	
Dimensiones		

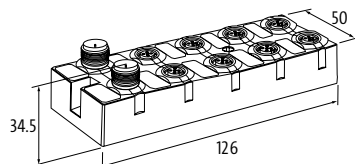

Notas

CUBE67

Entradas/salidas digitales (multifuncional)

Cube67 DIO8 C - 4xM12

Módulo compacto



Cube67 DIO8 C - 8xM12

Módulo compacto



Normativas: 

Descripción	Art.No.	Art.No.
DIO8 - 0.5 A (C) 4xM12	56610	
DIO8 - 0.5 A (C) 8xM8		56620
Comunicación interna		
Toma de corriente	max. 50 mA	max. 30 mA
Indicador LED	US: alimentación de sensor y alimentación interna de tensión (verde: OK); UA: alimentación de actuador (verde: OK)	
Resistencia terminal	Integrado en el módulo	
Conexiones		
Bus de campo	vía conexión interna de sistema	
Sensor-sistema/actuador de alimentación	vía conexión interna de sistema (max. 2x4 A)	
Puertos de E/S	M12 (hembra), 5 polos, codificación A	M8 (hembra), 3 polos, codificado A
Entrada		
Alimentación de sensor US	24 V DC (EN 61131-2), max. 200 mA (M12 hembra) protegido contra cortocircuitos y sobrecargas	24 V DC (EN 61131-2), max. 200 mA (M8 hembra) protegido contra cortocircuitos y sobrecargas
Tipo	para sensores de 3 cables o interruptores mecánicos, PNP	
Filtro de entrada	1 ms	
Salida		
Alimentación de actuador UA	24 V DC (EN 61131-2), vía sistema de conexión (suma max. 4 A)	
Corriente por salida	max. 0.5 A (protegido contra cortocircuitos y sobrecargas)	
Parametrización		
PIN 2	Input/Output/Diagnostic	-
PIN 4	Input/Output	
Diagnóstico		
Estado de la comunicación	vía LED	
Diagnóstico vía LED	por módulo y canal	
Diagnóstico vía BUS	por módulo y canal	
Monitoraje - bajo tensión	sí	
Monitoraje - sin voltaje	sí	
Cortocircuito y sobrecarga	sí	
Aviso de actuador	por canal via LED y BUS	
Características generales		
Protección	IP67	
Modo de montaje	Fijación de tornillo de 2 agujeros	
Rango de temperatura	0...+55 °C (temperatura de almacenamiento -20...+75 °C)	
Dimensiones		

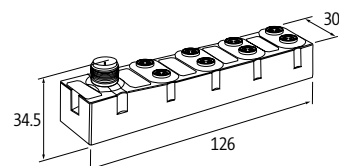
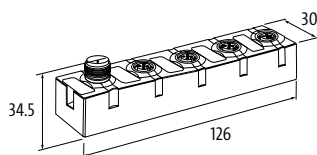

Notas

CUBE67

Entradas/salidas digitales (multifuncional)

Cube67 DIO16 E - 8×M12

Módulo de extensión



Cube67 DIO8 E - 4×M12

Módulo de extensión

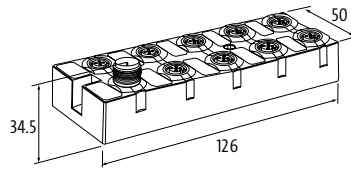
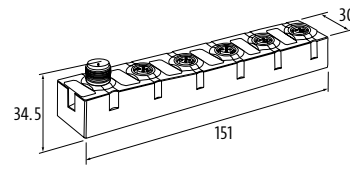

Normativas:  Listed

Descripción	Art.No.	Art.No.
DIO16 - 0.5 A (E) 8×M12	56601	
DIO8 - 0.5 A (E) 4×M12		56611
Comunicación interna		
Toma de corriente	max. 50 mA	
Indicador LED	US: alimentación de sensor y alimentación interna de tensión (verde: OK); UA: alimentación de actuador (verde: OK)	
Conexiones		
Bus de campo	vía conexión interna de sistema	
Sensor-sistema/actuador de alimentación	vía conexión interna de sistema (max. 2×4 A)	
Puertos de E/S	M12 (hembra), 5 polos, codificación A	
Entrada		
Alimentación de sensor US	24 V DC (EN 61131-2), max. 200 mA (M12 hembra) protegido contra cortocircuitos y sobrecargas	
Tipo	para sensores de 3 cables o interruptores mecánicos, PNP	
Filtro de entrada	1 ms	
Salida		
Alimentación de actuador UA	24 V DC (EN 61131-2), vía sistema de conexión (suma max. 4 A)	
Corriente por salida	max. 0.5 A (protegido contra cortocircuitos y sobrecargas)	
Parametrización		
PIN 2	Input/Output/Diagnostic	
PIN 4	Input/Output	
Diagnóstico		
Estado de la comunicación	vía LED	
Diagnóstico vía LED	por módulo y canal	
Diagnóstico vía BUS	por módulo y canal	
Monitoraje - bajo tensión	sí	
Monitoraje - sin voltaje	sí	
Cortocircuito y sobrecarga	sí	
Aviso de actuador	por canal via LED y BUS	
Características generales		
Protección	IP67	
Modo de montaje	Fijación de tornillo de 2 agujeros	
Rango de temperatura	0...+55 °C (temperatura de almacenamiento -20...+75 °C)	
Dimensiones		
		
Notas		

CUBE67

Entradas/salidas digitales (multifuncional)

Cube67 DIO8 E - 4xM12

Módulo de extensión



Cube67 DIO8 E - 8xM8

Módulo de extensión



Normativas:  UL US Listed

Descripción	Art.No.	Art.No.
DIO8 - 1.0 A (E) 4xM12	56631	
DIO8 - 0.5 A (E) 8xM8		56621
Comunicación interna		
Toma de corriente	max. 50 mA	max. 30 mA
Indicador LED	US: alimentación de sensor y alimentación interna de tensión (verde: OK); UA: alimentación de actuador (verde: OK)	
Conexiones		
Bus de campo	vía conexión interna de sistema	
Sensor-sistema/actuador de alimentación	vía conexión interna de sistema (max. 2x4 A)	
Puertos de E/S	M12 (hembra), 5 polos, codificación A	M8 (hembra), 3 polos, codificado A
Entrada		
Alimentación de sensor US	24 V DC (EN 61131-2), max. 200 mA (M12 hembra) protegido contra cortocircuitos y sobrecargas	24 V DC (EN 61131-2), max. 200 mA (M8 hembra) protegido contra cortocircuitos y sobrecargas
Tipo	para sensores de 3 cables o interruptores mecánicos, PNP	
Filtro de entrada	1 ms	
Salida		
Alimentación de actuador UA	24 V DC (EN 61131-2), vía sistema de conexión (suma max. 4 A)	
Corriente por salida	max. 1 A (protegido contra cortocircuitos y sobrecargas)	max. 0.5 A (protegido contra cortocircuitos y sobrecargas)
Parametrización		
PIN 2	Input/Output/Diagnostic	-
PIN 4	Input/Output	
Diagnóstico		
Estado de la comunicación	vía LED	
Diagnóstico vía LED	por módulo y canal	
Diagnóstico vía BUS	por módulo y canal	
Monitoraje - bajo tensión	sí	
Monitoraje - sin voltaje	sí	
Cortocircuito y sobrecarga	sí	
Aviso de actuador	por canal via LED y BUS	
Características generales		
Protección	IP67	
Modo de montaje	Fijación de tornillo de 2 agujeros	
Rango de temperatura	0...+55 °C (temperatura de almacenamiento -20...+75 °C)	
Dimensiones		

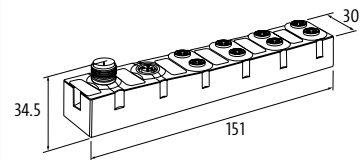
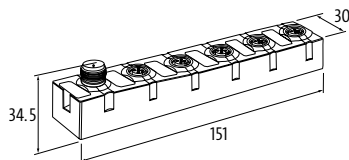

Notas

Entradas/salidas digitales (multifuncional)

Cube67 DIO8 C - 4xM8

Módulo compacto
4 polos



Cube67 DIO8 E - 0.5 A 8xM8

Módulo de extensión
4 polos



Normativas: Listed

Distribución de contactos

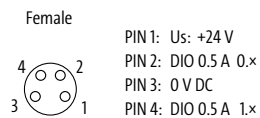

Descripción	Art.No.	Art.No.
DIO8 - 0.5 A (C) 4xM8	56627	
DIO16 - 0.5 A (E) 8xM8		56625
Comunicación interna		
Toma de corriente	max. 30 mA	
Indicador LED	US: alimentación de sensor y alimentación interna de tensión (verde: OK); UA: alimentación de actuador (verde: OK)	
Conexiones		
Bus de campo	vía conexión interna de sistema	
Sensor-sistema/actuador de alimentación	vía conexión interna de sistema (max. 2x4 A)	
Puertos de E/S	4 x M8 (hembra), 4 polos, codificado A	
Entrada		
Alimentación de sensor US	24 V DC (EN 61131-2), max. 200 mA (M8 hembra) protegido contra cortocircuitos y sobrecargas	
Tipo	para sensores de 3 cables o interruptores mecánicos, PNP	
Filtro de entrada	1 ms	
Salida		
Alimentación de actuador UA	24 V DC (EN 61131-2), vía sistema de conexión (suma max. 4 A)	
Corriente por salida	max. 0.5 A (protegido contra cortocircuitos y sobrecargas)	
Parametrización		
PIN 4	Input/Output	
PIN 2	Input/Output/Diagnostic	
Diagnóstico		
Estado de la comunicación	vía LED	
Diagnóstico vía LED	por módulo y canal	
Diagnóstico vía BUS	por módulo y canal	
Monitoraje - bajo tensión	sí	
Monitoraje - sin voltaje	sí	
Cortocircuito y sobrecarga	sí	
Aviso de actuador	por canal via LED y BUS	
Características generales		
Protección	IP67	
Modo de montaje	Fijación de tornillo de 2 agujeros	
Rango de temperatura	0...+55 °C (temperatura de almacenamiento -20...+75 °C)	
Dimensiones		

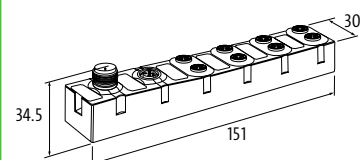
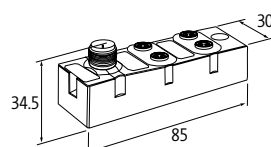

CUBE67

Entradas/salidas digitales (multifuncional)

Cube67 DIO32 E - 16xM12

Módulo de extensión



Cube67 DIO16 DO16 E - 1.6/2 A 16xM12

Módulo de extensión



Descripción	Art.No.	Art.No.
DIO32 - 0.5 A (E) 16xM12	56642	
DIO16 - 1.6 A DO16 - 2 A (E) 16xM12		56641
Comunicación interna		
Toma de corriente	max. 60 mA	max. 50 mA
Indicador LED	US: alimentación de sensor y alimentación interna de tensión (verde: OK); UA: alimentación de actuador (verde: OK)	
Conexiones		
Bus de campo	vía conexión interna de sistema	
Sensor-sistema/actuador de alimentación	vía conexión interna de sistema (max. 2x4 A)	
Puertos de E/S	M12 (hembra), 5 polos, codificación A	
Entrada		
Alimentación de sensor US	24 V DC (EN 61131-2), max. 200 mA (M12 hembra) protegido contra cortocircuitos y sobrecargas	
Tipo	para sensores de 3 cables o interruptores mecánicos, PNP	
Filtro de entrada	1 ms	
Salida		
Alim. de actuador (8xM12 lado izquierdo)	24 V DC (EN 61131-2), vía 7/8" macho (max. 1 x 9 A)	24 V DC (EN 61131-2), vía 7/8" macho (max. 2 x 9 A)
Alim. de actuador (8xM12 lado derecho)	24 V DC (EN 61131-2), vía 7/8" macho (max. 1 x 9 A)	24 V DC (EN 61131-2), vía 7/8" macho (max. 2 x 9 A)
Corriente por salida (8xM12 izquierdo)	max. 0.5 A (protegido contra cortocircuitos y sobrecargas)	max. 1.6 A (protegido contra cortocircuitos y sobrecargas), factor de coincidencia 50% por puerto
Corriente por salida (8xM12 derecho)	max. 0.5 A (protegido contra cortocircuitos y sobrecargas)	max. 2 A (protegido contra cortocircuitos y sobrecargas), factor de coincidencia 50% por puerto
Parametrización		
PIN 2 (8 x M12 lado izquierdo)	Input/Output/Diagnostic	
PIN 4 (8 x M12 lado izquierdo)	Input/Output	
PIN 2 (8 x M12 lado derecho)	Input/Output/Diagnostic	Salida
PIN 4 (8 x M12 lado derecho)	Input/Output	Salida
Diagnóstico		
Estado de la comunicación	vía LED	
Diagnóstico vía LED	por módulo y canal	
Diagnóstico vía BUS	por módulo y canal	
Monitoraje - bajo tensión	sí	
Monitoraje - sin voltaje	sí	
Cortocircuito y sobrecarga	sí	
Aviso de actuador	por canal vía LED y BUS	
Características generales		
Protección	IP67	
Modo de montaje	Fijación de tornillo de 4 agujeros	
Rango de temperatura	0...+55 °C (temperatura de almacenamiento -20...+75 °C)	
Dimensiones		

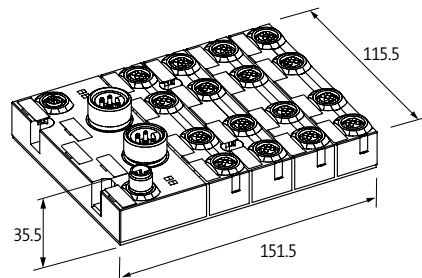
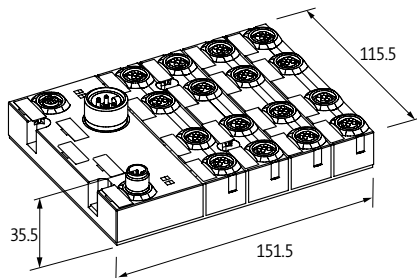

CUBE67

Módulo de bornes

– Entradas/salidas digitales (multifuncional)

– Entradas digitales

Cube67 DIO8/DI8 E (TB-Box)

Módulo de extensión



Cube67 DIO8/DI8 E (TB-Box)

Módulo de extensión con terminales potenciales adicionales

Cube67 DIO8/DI8 E (TB-Rail)

Módulo de extensión



Descripción	Art.No.	Art.No.	Art.No.
DIO8/DI8 - (E) TB-Box	56681	5668100	
DIO8/DI8 - (E) TB-Rail			cULus 56691
Comunicación interna			
Toma de corriente	max. 50 mA		
Indicador LED	US: alimentación de sensor y alimentación interna de tensión (verde: OK); UA: alimentación de actuador (verde: OK)		
Conexiones			
Bus de campo	vía conexión interna de sistema		
Sensor-sistema/actuador de alimentación	vía conexión interna de sistema (max. 2x4 A)		
Puertos de E/S	16 x Bornes de muelle enchufables, max. 2.5 mm ²		
Entrada			
Alimentación de sensor US	24 V DC (EN 61131-2), max. 8 x 200 mA		
Tipo	para sensores de 3 cables o interruptores mecánicos, PNP		
Filtro de entrada	1 ms		
Salida			
Alimentación de actuador UA	24 V DC (EN 61131-2), vía sistema de conexión (suma max. 4 A)		
Corriente por salida	max. 0.5 A (protegido contra cortocircuitos y sobrecargas)		
Parametrización			
Bornes de serie X0 (8 canales)	Input		
Bornes de serie X1 (8 canales)	Input/Output		
Diagnóstico			
Estado de la comunicación	vía LED		
Diagnóstico vía LED	por módulo y canal		
Diagnóstico vía BUS	por módulo y canal		
Monitoraje - bajo tensión	sí		
Monitoraje - sin voltaje	sí		
Cortocircuito y sobrecarga	sí		
Aviso de actuador	por canal via LED y BUS		
Características generales			
Protección	IP66		IP20
Modo de montaje	atornillable		montaje en guía DIN (EN 60715)
Rango de temperatura	0...+55 °C (temperatura de almacenamiento -20...+75 °C)		
Dimensiones			
Notas			

CUBE67

Módulo de función

– multifuncional

– IO-Link Master

 IO-Link

Normativas:  Listed

Cube67+ DIO12 IOL4 - E 8×M12

Módulo de extensión



Descripción		Art.No.
DIO12/IOL4 - (E) 8×M12		56766
Comunicación interna		
Toma de corriente	max. 100 mA	
Indicador LED	US: alimentación de sensores (verde: OK); IOL: (verde: OK); UA: alimentación de actuadores (verde: OK)	
Conexiones		
Bus de campo	vía conexión interna de sistema	
Sensor-sistema/actuador de alimentación	vía conexión interna de sistema (max. 2×4 A)	
Puertos de E/S	M12 (hembra), 5 polos, codificación A	
IO-Link		
IO-Link	4 × Master	
Tipos de funcionamiento	COM1; COM2; COM3 (automatic)	
Parámetro de transferencia	32 Byte (vía IO-Link Port)	
Port Class	Class A + B (sin separación galvánica)	
Specification	IO-Link Master V1.12	
Entrada		
Alimentación de sensor US	24 V DC (EN 61131-2), max. 200 mA (port 0...3); max. 700 mA (port 4...7)	
Tipo	para sensores de 3 cables o interruptores mecánicos, PNP	
Filtro de entrada	1 ms	
Salida		
Alimentación de actuador UA	24 V DC (EN 61131-2), vía sistema de conexión (suma max. 4 A)	
Corriente por salida	max. 1.6 A (protegido contra cortocircuitos y sobrecarga)	
Parametrización		
PIN 2	Input/Output/Diagnostic	
PIN 4	Input/Output (port 0...3); IO-Link Master (port 4...7)	
Diagnóstico		
Estado de la comunicación	vía LED	
Diagnóstico vía LED	por módulo y canal	
Diagnóstico vía BUS	por módulo y canal	
Monitoraje - bajo tensión	sí	
Monitoraje - sin voltaje	sí	
Cortocircuito y sobrecarga	sí	
Aviso de actuador	por canal vía LED y BUS	
Características generales		
Protección	IP67	
Modo de montaje	Fijación de tornillo de 2 agujeros	
Rango de temperatura	0...+55 °C (temperatura de almacenamiento -20...+75 °C)	
Dimensiones		

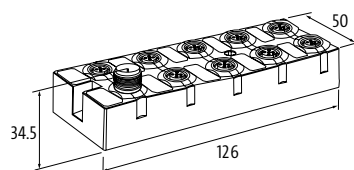

Notas

Los módulos Cube67+ funcionan sólo con cabeceras de bus Cube67+, EtherNet/IP, Profibus + ProfiNet.

Módulo de función

– Módulo contador con pre proceso

Cube67 CNT2 - C 4×M12

Módulo compacto



Normativas:  UL
Listed

Descripción		Art.No.
Módulo compacto		56750
Comunicación interna		
Toma de corriente	max. 50 mA	
Indicador LED	US: alimentación de sensor y alimentación interna de tensión (verde: OK); UA: alimentación de actuador (verde: OK)	
Conexiones		
Bus de campo	vía conexión interna de sistema	
Sensor-sistema/actuador de alimentación	vía conexión interna de sistema (max. 2x4 A)	
Puertos de E/S	M12 (hembra), 5 polos, codificación A	
Entrada		
Alimentación de sensor US	24 V DC (EN 61131-2), max. 200 mA (M12 hembra) protegido contra cortocircuitos y sobrecargas	
Tipo	para sensores de 3 cables o interruptores mecánicos, PNP	
Filtro de entrada	1 ms	
Salida		
Alimentación de actuador UA	24 V DC (EN 61131-2), vía sistema de conexión (suma max. 4 A)	
Corriente por salida	max. 1.6 A (protegido contra cortocircuitos y sobrecarga)	
Contador		
Frecuencia de contador	max. 300 kHz	
Entrada de contador	EN 61131-2	
Profundidad de contador	32 Bit (31 Bit + signo)	
Diagnóstico		
Estado de la comunicación	vía LED	
Diagnóstico vía LED	por módulo y canal	
Diagnóstico vía BUS	por módulo y canal	
Monitoraje - bajo tensión	sí	
Monitoraje - sin voltaje	sí	
Cortocircuito y sobrecarga	sí	
Aviso de actuador	por canal via LED y BUS	
Características generales		
Protección	IP67	
Modo de montaje	Fijación de tornillo de 2 agujeros	
Rango de temperatura	0...+55 °C (temperatura de almacenamiento -20...+75 °C)	
Dimensiones		

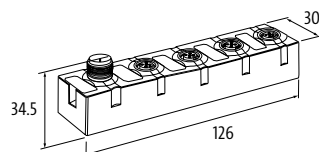

Notas	
	Los módulos Cube67+ funcionan sólo con cabeceras de bus Cube67+, EtherNet/IP, Profibus + ProfiNet.

CUBE67

Módulo de función

- Módulo de comunicación

Cube67+ DIO4 RS232/485 - E 4xM12 MOVIMOT®

Módulo de extensión
Interface serie



Normativas:  UL US
Listed

Descripción	Art.No.
DIO4 - (E) RS232/485 (4xM12) MOVIMOT®	56761
Comunicación interna	
Toma de corriente	max. 80 mA
Indicador LED	US: alimentación de sensor y alimentación interna de tensión (verde: OK); UA: alimentación de actuador (verde: OK)
Conexiones	
Bus de campo	vía conexión interna de sistema
Sensor-sistema/actuador de alimentación	vía conexión interna de sistema (max. 2x4 A)
Puertos de E/S	M12 (hembra), 5 polos, codificación A
Datos técnicos	
Parámetro de transferencia	RS232: 230.4 kBaud, duplex total; RS485: 230.4 kBaud, medio duplex
RS232-Type	separado galvánicamente, hembra M12, 5 polos, codificada B
RS485-Type	separado galvánicamente, hembra M12, 5 polos, codificada B
Entrada	
Alimentación de sensor US	24 V DC (EN 61131-2), max. 200 mA (M12 hembra) protegido contra cortocircuitos y sobrecargas
Tipo	para sensores de 3 cables o interruptores mecánicos, PNP
Filtro de entrada	1 ms
Salida	
Alimentación de actuador UA	24 V DC (EN 61131-2), vía sistema de conexión (suma max. 4 A)
Corriente por salida	max. 0.5 A (protegido contra cortocircuitos y sobrecargas)
Parametrización	
PIN 2	Input/Output/Diagnostic
PIN 4	Input/Output
Diagnóstico	
Estado de la comunicación	vía LED
Diagnóstico vía LED	por módulo y canal
Diagnóstico vía BUS	por módulo y canal
Monitoraje - bajo tensión	sí
Monitoraje - sin voltaje	sí
Cortocircuito y sobrecarga	sí
Aviso de actuador	por canal via LED y BUS
Características generales	
Protección	IP67
Modo de montaje	Fijación de tornillo de 2 agujeros
Rango de temperatura	0...+55 °C (temperatura de almacenamiento -20...+75 °C)
Dimensiones	

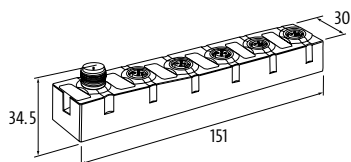

Notas

Los módulos Cube67+ funcionan sólo con cabeceras de bus Cube67+, EtherNet/IP, Profibus + ProfiNet.

CUBE67

Entradas analógicas

– Voltaje/corriente

Cube67 AI4 C - 4×M12

Módulo compacto
Tensión

Cube67 AI4 C - 4×M12

Módulo compacto
Corriente

Cube67 AI4 E - 4×M12

Módulo de extensión
Tensión

Cube67 AI4 E - 4×M12

Módulo de extensión
Corriente



Descripción	Art.No.	Art.No.	Art.No.	Art.No.
AI4 - (C) 4×M12 (U)	cULus	56700		
AI4 - (C) 4×M12 (I)			cULus	56730
AI4 - (E) 4×M12 (U)			cULus	56701
AI4 - (E) 4×M12 (I)				56731
Comunicación interna				
Toma de corriente	max. 50 mA			
Indicador LED	US: alimentación de sensor y alimentación interna de tensión (verde: OK); UA: alimentación de actuador (verde: OK)			
Conexiones				
Bus de campo	vía conexión interna de sistema			
Sensor-sistema/actuador de alimentación	vía conexión interna de sistema (max. 2×4 A)			
Puertos de E/S	M12 (hembra), 5 polos, codificación A			
Entrada				
Tiempo de conversión	aprox. 2 ms (por canal)			
Alimentación de sensor US	24 V DC (EN 61131-2), max. 200 mA (M12 hembra) protegido contra cortocircuitos y sobrecargas			
Resolución (analógica)	15 Bit + signo	15 Bit	15 Bit + signo	15 Bit
Presición	max. ±0.5% (del rango límite)			
Entradas de tensión				
Resistencia de entrada	aprox. 1 MOhm, entrada diferente	–	aprox. 1 MOhm, entrada diferente	–
Rango de entrada	±10 V DC, 0...10 V DC	–	±10 V DC, 0...10 V DC	–
Entradas de corriente				
Carga	–	aprox. 300 Ohm, entrada diferencial	–	aprox. 300 Ohm, entrada diferencial
Rango de entrada	–	0...20 mA, 4...20 mA	–	0...20 mA, 4...20 mA
Diagnóstico				
Estado de la comunicación	vía LED			
Diagnóstico vía LED	por módulo y canal			
Diagnóstico vía BUS	por módulo y canal			
Monitoraje - bajo tensión	sí			
Monitoraje - sin voltaje	sí			
Cortocircuito y sobrecarga	sí			
Aviso de actuador	por canal vía LED y BUS			
Rotura de hilo, sub-/sobrelímite	por canal vía LED y BUS			
Características generales				
Protección	IP67			
Modo de montaje	Fijación de tornillo de 2 agujeros			
Rango de temperatura	0...+55 °C (temperatura de almacenamiento -20...+75 °C)			
Dimensiones				
Notas				

CUBE67

Entradas analógicas

– para resistencias y temperatura

– para elementos térmicos

Cube67 AI4 C (RTD) - 4×M12

Módulo compacto para resistencias y temperatura



Cube67 AI4 C (TH) - 4×M12

Módulo compacto para elementos térmicos

Cube67 AI4 E (RTD) - 4×M12

Módulo de extensión para resistencias y temperatura



Cube67 AI4 E (TH) - 4×M12

Módulo de extensión para elementos térmicos

Descripción	Art.No.	Art.No.	Art.No.	Art.No.
AI4 - (C) 4×M12 (RTD)	cUlus	56740		
AI4 - (C) 4×M12 (TH)		cUlus	56748	
AI4 - (E) 4×M12 (RTD)			56741	
AI4 - (E) 4×M12 (TH)				56749
Comunicación interna				
Toma de corriente	max. 50 mA			
Indicador LED	US: alimentación de sensor y alimentación interna de tensión (verde: OK); UA: alimentación de actuador (verde: OK)			
Conexiones				
Bus de campo	vía conexión interna de sistema			
Sensor-sistema/actuador de alimentación	vía conexión interna de sistema (max. 2×4 A)			
Puertos de E/S	M12 (hembra), 5 polos, codificación A			
Entrada				
Tipo de sensor	Pt100, 200, 500, 1000; Ni100, 120, 200, 500, 1000; R 0...3000 Ohm	K, N, J, E, R	Pt100, 200, 500, 1000; Ni100, 120, 200, 500, 1000; R 0...3000 Ohm	K, N, J, E, R
Tiempo de conversión	aprox. 58 ms por canal	aprox. 65 ms por canal	aprox. 58 ms por canal	aprox. 65 ms por canal
Resolución (analógica)	15 Bit + signo			
Presición	max. ±0.5% (del rango límite)			
Precisión (Ni)	max. ±1% (del rango límite)	–	max. ±1% (del rango límite)	–
Tipo de conexión	Técnica de 2-, 3-, 4-cables	Tecnología de 2 cables	Técnica de 2-, 3-, 4-cables	Tecnología de 2 cables
Compensación de junta fría	–	conector M12 interno	–	conector M12 interno
Diagnóstico				
Estado de la comunicación	vía LED			
Diagnóstico vía LED	por módulo y canal			
Diagnóstico vía BUS	por módulo y canal			
Monitoraje - bajo tensión	sí			
Monitoraje - sin voltaje	sí			
Cortocircuito y sobrecarga	sí			
Aviso de actuador	por canal vía LED y BUS			
Rotura de hilo, sub-/sobrelímite	por canal vía LED y BUS			
Características generales				
Protección	IP67			
Modo de montaje	Fijación de tornillo de 2 agujeros			
Rango de temperatura	0...+55 °C (temperatura de almacenamiento -20...+75 °C)			
Dimensiones				

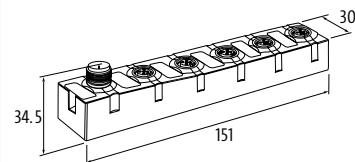
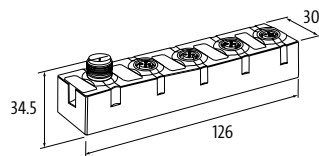

Notas

Salidas analógicas

– Voltaje/corriente

Cube67 AO4 C 4×M12

Módulo compacto
Tensión

Cube67 AO4 C 4×M12

Módulo compacto
Corriente

Cube67 AO4 E 4×M12

Módulo de extensión
Tensión

Cube67 AO4 E 4×M12

Módulo de extensión
Corriente



Descripción	Art.No.	Art.No.	Art.No.	Art.No.
AO4 - (C) 4×M12 (U)	cULus	56710		
AO4 - (C) 4×M12 (I)			cULus	56720
AO4 - (E) 4×M12 (U)				56711
AO4 - (E) 4×M12 (I)				56721
Comunicación interna				
Toma de corriente	max. 50 mA			
Indicador LED	US: alimentación de sensor y alimentación interna de tensión (verde: OK); UA: alimentación de actuador (verde: OK)			
Conexiones				
Bus de campo	vía conexión interna de sistema			
Sensor-sistema/actuador de alimentación	vía conexión interna de sistema (max. 2×4 A)			
Puertos de E/S	M12 (hembra), 5 polos, codificación A			
Salida				
Tensión de alimentación	24 V DC (EN 61131-2), vía sistema de conexión (suma max. 4 A)			
Tiempo de conversión	aprox. 1 ms (por canal)			
Alimentación de actuador UA	24 V DC (EN 61131-2), max. 1.6 A por M12 hembra, (protegido contra cortocircuitos y sobrecargas)			
Resolución (analógica)	11 bits + señal	11 Bit	11 bits + señal	11 Bit
Presición	max. ±0.5% (del rango límite)			
Salidas de tensión				
Carga	min. 500 Ohm	–	min. 500 Ohm	–
Rango de entrada	±10 V DC, 0...10 V DC	–	±10 V DC, 0...10 V DC	–
Salidas de corriente				
Carga	–	max. 500 Ohm	–	max. 500 Ohm
Rango de entrada	–	0...20 mA, 4...20 mA	–	0...20 mA, 4...20 mA
Diagnóstico				
Estado de la comunicación	vía LED			
Diagnóstico vía LED	por módulo y canal			
Diagnóstico vía BUS	por módulo y canal			
Monitoraje - bajo tensión	sí			
Monitoraje - sin voltaje	sí			
Cortocircuito y sobrecarga	sí			
Aviso de actuador	por canal vía LED y BUS			
Rotura de hilo, sub-/sobrelímite	por canal vía LED y BUS			
Características generales				
Protección	IP67			
Modo de montaje	Fijación de tornillo de 2 agujeros			
Rango de temperatura	0...+55 °C (temperatura de almacenamiento -20...+75 °C)			
Dimensiones				
Notas				

CUBE67

Salidas seguras (Seguridad)

– Seguridad pasiva

– Grupos de salidas hasta PLd (EN ISO13849-1) apagado via relés de seguridad

Normativas:  UL US Listed

Cube67 DO6/DO6 - E 6×M12 (K3)

Módulo de extensión



Descripción		Art.No.
DO6/DO6 - (E) 6×M12 (K3)		56605
Comunicación interna		
Toma de corriente	max. 50 mA	
Indicador LED	US: alimentación de sensor y alimentación interna de tensión (verde: OK); UA: alimentación de actuador (verde: OK)	
Conexiones		
Bus de campo	vía conexión interna de sistema	
Sensor-sistema/actuador de alimentación	vía internal system connection (max. 1×4 A) / actuators via external cable (max. 4×2 A)	
Puertos de E/S	M12 (hembra), 5 polos, codificación A	
Salida		
Alimentación de actuador UA	24 V DC (EN 61131-2), 2 circuitos, (max. 2 × 4 A)	
Corriente por salida	max. 1.6 A (protegido contra cortocircuitos y sobrecarga)	
Diagnóstico		
Estado de la comunicación	vía LED	
Diagnóstico vía LED	por módulo y canal	
Diagnóstico vía BUS	por módulo y canal	
Monitoraje - bajo tensión	sí	
Monitoraje - sin voltaje	sí	
Cortocircuito y sobrecarga	sí	
Aviso de actuador	por canal via LED y BUS	
Características generales		
Protección	IP67	
Modo de montaje	Fijación de tornillo de 2 agujeros	
Rango de temperatura	0...+55 °C (temperatura de almacenamiento -20...+75 °C)	
Dimensiones		

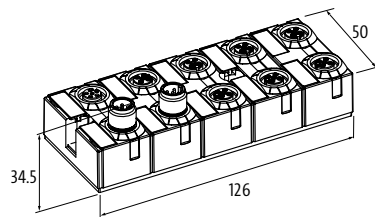

Notas

Módulo de función

– Hygienic Design

– multifuncional

– IP69K

IO-Link

Cube67+ DIO12 IOL4 - E 8×M12 HD

Módulo de extensión
IO-Link Master



Descripción	Art.No.
DIO12/IOL4 - (E) 8×M12	5676660
Comunicación interna	
Toma de corriente	max. 100 mA
Indicador LED	US: alimentación de sensores (verde: OK); IOL: (verde: OK); UA: alimentación de actuadores (verde: OK)
Conexiones	
Bus de campo	vía conexión interna de sistema
Sensor-sistema/actuador de alimentación	vía conexión interna de sistema (max. 2×4 A)
Puertos de E/S	M12 (hembra), 5 polos, codificación A
IO-Link	
IO-Link	4 × Master
Tipos de funcionamiento	COM1; COM2; COM3 (automatic)
Parámetro de transferencia	32 Byte (vía IO-Link Port)
Port Class	Class A + B (sin separación galvánica)
Specification	IO-Link Master V1.12
Entrada	
Alimentación de sensor US	24 V DC (EN 61131-2), max. 200 mA (port 0...3); max. 700 mA (port 4...7)
Tipo	para sensores de 3 cables o interruptores mecánicos, PNP
Filtro de entrada	1 ms
Salida	
Alimentación de actuador UA	24 V DC (EN 61131-2), vía sistema de conexión (suma max. 4 A)
Corriente por salida	max. 1.6 A (protegido contra cortocircuitos y sobrecarga)
Parametrización	
PIN 2	Input/Output/Diagnostic
PIN 4	Input/Output (port 0...3); IO-Link Master (port 4...7)
Diagnóstico	
Estado de la comunicación	vía LED
Diagnóstico vía LED	por módulo y canal
Diagnóstico vía BUS	por módulo y canal
Monitoraje - bajo tensión	sí
Monitoraje - sin voltaje	sí
Cortocircuito y sobrecarga	sí
Aviso de actuador	por canal via LED y BUS
Características generales	
Protección	IP69K
Modo de montaje	Fijación de tornillo de 2 agujeros
Rango de temperatura	0...+55 °C (temperatura de almacenamiento -20...+75 °C)
Dimensiones	

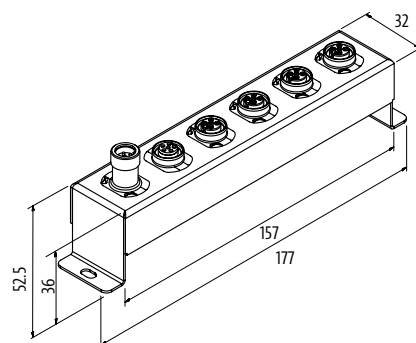

CUBE67

Hygienic Design

– multifuncional

– IP69K

Cube67 DIO8 E - 4×M12 HD

Módulo de extensión



Cube67 DIO16 E - 8×M12 HD

Módulo de extensión



Descripción	Art.No.	Art.No.
DIO8 - 0.5 A (E) 4×M12	5661160	
DIO16 - 0.5 A (E) 8×M12		5660160

Comunicación interna

Toma de corriente	max. 50 mA
Indicador LED	US: alimentación de sensor y alimentación interna de tensión (verde: OK); UA: alimentación de actuador (verde: OK)

Conexiones

Bus de campo	vía conexión interna de sistema
Sensor-sistema/actuador de alimentación	vía conexión interna de sistema (max. 2×4 A)
Puertos de E/S	M12 (hembra), 5 polos, codificación A

Entrada

Alimentación de sensor US	24 V DC (EN 61131-2), max. 200 mA (M12 hembra) protegido contra cortocircuitos y sobrecargas
Tipo	para sensores de 3 cables o interruptores mecánicos, PNP
Filtro de entrada	1 ms

Salida

Alimentación de actuador UA	24 V DC (EN 61131-2), vía sistema de conexión (suma max. 4 A)
Corriente por salida	max. 0.5 A (protegido contra cortocircuitos y sobrecargas)

Parametrización

PIN 2	Input/Output/Diagnostic
PIN 4	Input/Output

Diagnóstico

Estado de la comunicación	vía LED
Diagnóstico vía LED	por módulo y canal
Diagnóstico vía BUS	por módulo y canal
Monitoraje - bajo tensión	sí
Monitoraje - sin voltaje	sí
Cortocircuito y sobrecarga	sí
Aviso de actuador	por canal vía LED y BUS

Características generales

Protección	IP69K
Modo de montaje	Fijación de tornillo de 2 agujeros
Rango de temperatura	0...+55 °C (temperatura de almacenamiento -20...+75 °C)

Dimensiones

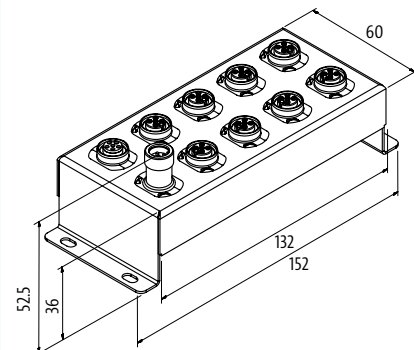
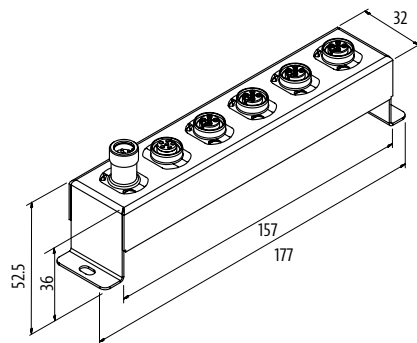

Notas

Salidas digitales

– con extremos libres

Cube67 DO8 - Valve

Módulo de extensión

Cube67 DO16 - E Valve

Módulo de extensión

Cube67 DO32 - E Valve

Módulo de extensión



Normativas: Listed

Descripción	Art.No.	Art.No.	Art.No.
DO8 - 0.5 A (E) 0.5 m (open cable)	56655		
DO16 - 60 mA (E) 0.5 m (open cable)		56651	
DO32 - 0.5 A (E) 0.5 m (open cable)			56656
Comunicación interna			
Toma de corriente	max. 50 mA		
Indicador LED	US: alimentación de sensor y alimentación interna de tensión (verde: OK); UA: alimentación de actuador (verde: OK)		
Conexiones			
Bus de campo	vía conexión interna de sistema		
Sensor-sistema/actuador de alimentación	vía conexión interna de sistema (max. 2x4 A)		
Puertos de E/S	Open cable		
Salida			
Alimentación de actuador UA	24 V DC (EN 61131-2), vía sistema de conexión (suma max. 4 A)		
Corriente por salida	max. 0.5 A (protegido contra cortocircuitos y sobrecargas)	max. 60 mA (protegido contra cortocircuitos y sobrecargas)	max. 0.5 A (protegido contra cortocircuitos y sobrecargas)
Cables			
Nº/diámetro de hilos	10 x 0.34 mm ²	18 x 0.25 mm ²	36 x 0.14 mm ²
Material (cubierta)	PUR	PVC	
Longitud del cable	0.5 m		
Diagnóstico			
Estado de la comunicación	vía LED		
Diagnóstico vía LED	por módulo		
Diagnóstico vía BUS	por módulo y canal		
Monitoraje - bajo tensión	sí		
Monitoraje - sin voltaje	sí		
Cortocircuito y sobrecarga	sí		
Aviso de actuador	por canal via bus		
Características generales			
Protección	IP67		
Modo de montaje	Fijación de tornillo de 2 agujeros		
Rango de temperatura	0...+55 °C (temperatura de almacenamiento -20...+75 °C)		

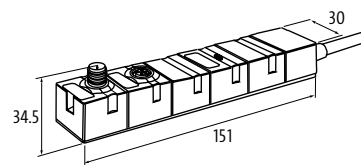

Notas

CUBE67

Entradas/salidas digitales (multifuncional)

Cube67 DIO8 E - Cable

Módulo de extensión



Descripción	Art.No.	Art.No.
DIO8 - 60 mA (E) 0.5 m (open cable)	cUlus	56661
DIO8 - 60 mA (E) 2 m (open cable)		5666100
Comunicación interna		
Toma de corriente	max. 30 mA	
Indicador LED	US: alimentación de sensor y alimentación interna de tensión (verde: OK); UA: alimentación de actuador (verde: OK)	
Conexiones		
Bus de campo	vía conexión interna de sistema	
Sensor-sistema/actuador de alimentación	vía conexión interna de sistema (max. 2x4 A)	
Puertos de E/S	Open cable	
Entrada		
Alimentación de sensor US	24 V DC (EN 61131-2), max. 1.6 A	
Tipo	para sensores de 3 cables o interruptores mecánicos, PNP	
Filtro de entrada	1 ms	
Salida		
Alimentación de actuador UA	24 V DC (EN 61131-2), vía sistema de conexión (suma max. 4 A)	
Corriente por salida	max. 60 mA (protegido contra cortocircuitos y sobrecargas)	
Cables		
N°/diámetro de hilos	10 x 0.34 mm ²	
Material (cubierta)	PVC	
Longitud del cable	0.5 m	2.0 m
Parametrización		
Canales E/S	Input/Output	
Diagnóstico		
Estado de la comunicación	vía LED	
Diagnóstico vía LED	por módulo	
Diagnóstico vía BUS	por módulo y canal	
Monitoraje - bajo tensión	sí	
Monitoraje - sin voltaje	sí	
Cortocircuito y sobrecarga	sí	
Aviso de actuador	por canal via bus	
Características generales		
Protección	IP67	
Modo de montaje	Fijación de tornillo de 2 agujeros	
Rango de temperatura	0...+55 °C (temperatura de almacenamiento -20...+75 °C)	
Dimensiones		

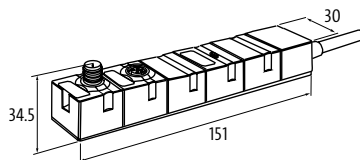

Notas

Entradas/salidas digitales (multifuncional)

Cube67 DIO16 E - Cable

Módulo de extensión

Cube67 DI16 DO16 E - Cable

Módulo de extensión



Descripción	Art.No.	Art.No.	Art.No.
DIO16 - 0.5 A (E) 0.5 m (open cable)	cULus	56662	
DIO16 - 0.5 A (E) 1.5 m (open cable)		5666200	
DI16/DO16 - 0.5 A (E) 0.5 m (open cable)			56671
Comunicación interna			
Toma de corriente	max. 30 mA		max. 50 mA
Indicador LED	US: alimentación de sensor y alimentación interna de tensión (verde: OK); UA: alimentación de actuador (verde: OK)		
Conexiones			
Bus de campo	vía conexión interna de sistema		
Sensor-sistema/actuador de alimentación	vía conexión interna de sistema (max. 2x4 A)		
Puertos de E/S	Open cable		
Entrada			
Alimentación de sensor US	24 V DC (EN 61131-2), max. 0.5 A		24 V DC (EN 61131-2), max. 0.2 A
Tipo	para sensores de 3 cables o interruptores mecánicos, PNP		
Filtro de entrada	1 ms		
Salida			
Alimentación de actuador UA	24 V DC (EN 61131-2), vía sistema de conexión (suma max. 4 A)		
Corriente por salida	max. 0.5 A (protegido contra cortocircuitos y sobrecargas)		
Cables			
Nº/diámetro de hilos	20 x 0.14 mm ²		36 x 0.14 mm ²
Material (cubierta)	PVC		
Longitud del cable	0.5 m	1.5 m	0.5 m
Parametrización			
Canales E/S	Input/Output		-
Diagnóstico			
Estado de la comunicación	vía LED		
Diagnóstico vía LED	por módulo		
Diagnóstico vía BUS	por módulo y canal		
Monitoraje - bajo tensión	sí		
Monitoraje - sin voltaje	sí		
Cortocircuito y sobrecarga	sí		
Aviso de actuador	por canal via bus		
Características generales			
Protección	IP67		
Modo de montaje	Fijación de tornillo de 2 agujeros		
Rango de temperatura	0...+55 °C (temperatura de almacenamiento -20...+75 °C)		
Dimensiones			

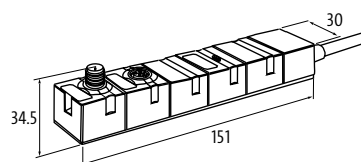

Notas

CUBE67

Entradas/salidas digitales (multifuncional)

– Salidas digitales

Cube67 DO7 - E Cable M12

para Modlight70 Pro basic
Módulo de extensión



Cube67 DIO8 E - Cable M12

Módulo de extensión

Cube67 DIO8 - M16 hembra

Módulo de extensión



Descripción	Art.No.	Art.No.	Art.No.
DO7 - 0.5 A (E) 0.5 m (M12)	Modlight70 Pro - M12 (hembra), 8 polos 5665503		
DIO8 - 60 mA (E) 0.5 m (M12)		cULus 5666201	
DIO8 - 0.5 A (E) M16			cULus 56663
Comunicación interna			
Toma de corriente	max. 50 mA		max. 30 mA
Indicador LED	US: alimentación de sensor y alimentación interna de tensión (verde: OK); UA: alimentación de actuador (verde: OK)		
Conexiones			
Bus de campo	vía conexión interna de sistema		
Sensor-sistema/actuador de alimentación	vía conexión interna de sistema (max. 2x4 A)		
Puertos de E/S	Modlight70 Pro - M12 (hembra), 8 polos	M12 (macho), 5 polos, codificación A	M16 (hembra)
Entrada			
Alimentación de sensor US	–	24 V DC (EN 61131-2), max. 0.5 A	24 V DC (EN 61131-2), max. 200 mA
Tipo	–	para sensores de 3 cables o interruptores mecánicos, PNP	
Filtro de entrada	–	1 ms	
Salida			
Alimentación de actuador UA	24 V DC (EN 61131-2), vía sistema de conexión (suma max. 4 A)		
Corriente por salida	max. 0.5 A (protegido contra cortocircuitos y sobrecargas)	max. 60 mA (protegido contra cortocircuitos y sobrecargas)	max. 0.5 A (protegido contra cortocircuitos y sobrecargas)
Cables			
Nº/diámetro de hilos	8 x 0.25 mm ²	–	–
Material (cubierta)	PUR	–	–
Longitud del cable	0.5 m	–	–
Parametrización			
Canales E/S	7 salidas	Input/Output	
Diagnóstico			
Estado de la comunicación	vía LED		
Diagnóstico vía LED	por módulo		
Diagnóstico vía BUS	por módulo y canal		
Monitoraje - bajo tensión	sí		
Monitoraje - sin voltaje	sí		
Cortocircuito y sobrecarga	sí		
Aviso de actuador	por canal via bus		
Características generales			
Protección	IP67		
Modo de montaje	Fijación de tornillo de 2 agujeros		
Rango de temperatura	0...+55 °C (temperatura de almacenamiento -20...+75 °C)		
Dimensiones			
Notas			

CUBE67

Salidas seguras (Seguridad)

– Seguridad pasiva

– Grupos de salidas hasta Pld (EN ISO13849-1) apagado via relés de seguridad

Cube67 DO16 - C Valve (K3)

Módulo compacto

Cube67 DO8 - C Valve (K3)

Módulo compacto



Descripción	Art.No.	Art.No.
DO16 - 0.5 A Valve (C) 0.5 m (K3)	FESTO - CPV (SUB-D25) – cULus	56650
DO8 - 0.5 A Valve (C) 0.5 m (K3)		FESTO - CPV (SUB-D9) 5665003
Comunicación interna		
Toma de corriente	max. 50 mA	
Indicador LED	US: alimentación de sensor y alimentación interna de tensión (verde: OK); UA: alimentación de actuador (verde: OK)	
Conexiones		
Bus de campo	vía conexión interna de sistema	
Sensor-sistema/actuador de alimentación	vía conexión interna de sistema (max. 1x4 A) / actuadores cable de conexión externo (max. 4x2 A)	
Puertos de E/S	FESTO - CPV (SUB-D25)	FESTO - CPV (SUB-D9)
Salida		
Alimentación de actuador UA	24 V DC (EN 61131-2), max. 4 x 2 A	
Corriente por salida	max. 0.5 A (protegido contra cortocircuitos y sobrecargas)	
Cables		
Nº/diámetro de hilos	4x4x0.14 mm ²	
Material (cubierta)	PVC, seguros contra reticulación	
Longitud del cable	0.5 m	
Diagnóstico		
Estado de la comunicación	vía LED	
Diagnóstico vía LED	por módulo	
Diagnóstico vía BUS	por módulo y canal	
Monitoraje - bajo tensión	sí	
Monitoraje - sin voltaje	sí	
Cortocircuito y sobrecarga	sí	
Aviso de actuador	por canal via bus	
Características generales		
Protección	IP67	
Modo de montaje	Fijación de tornillo de 2 agujeros	
Rango de temperatura	0...+55 °C (temperatura de almacenamiento -20...+75 °C)	
Dimensiones		

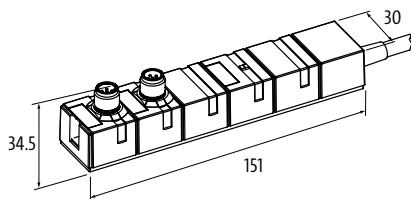

Notas

CUBE67

Salidas digitales

Cube67 DO16 - C Valve

Módulo compacto
(4 x Alimentación de actuador UA)



Cube67 DO32 - E Valve

Módulo de extensión



Cube67 DO16 - E Valve

Módulo de extensión

Descripción	Art.No.	Art.No.	Art.No.
DO16 - 0.5 A Valve (C) 0.5 m	SMC - SUB-D25 SMC - Series SV/VQ FESTO - MPA (SUB-D25) FESTO - CPV (SUB-D25)	5665000 5665002 5665001 5665004	
DO32 - 0.5 A Valve (E)		MAC - SUB-D44	56657
DO16 - 0.5 A Valve (E)			MAC - SUB-D44 56653

Comunicación interna

Toma de corriente	max. 50 mA
Indicador LED	US: alimentación de sensor y alimentación interna de tensión (verde: OK); UA: alimentación de actuador (verde: OK)

Conexiones

Bus de campo	vía conexión interna de sistema
Sensor-sistema/actuador de alimentación	vía conexión interna de sistema (max. 1x4 A) / actuadores cable de conexión externo (max. 4x2 A)

Puertos de E/S	SMC - SUB-D25	MAC - SUB-D44
----------------	---------------	---------------

Salida		
--------	--	--

Alimentación de actuador UA	24 V DC (EN 61131-2), max. 4 x 2 A	24 V DC (EN 61131-2)
-----------------------------	------------------------------------	----------------------

Corriente por salida	max. 0.5 A (protegido contra cortocircuitos y sobrecargas)	
----------------------	--	--

Cables

Nº/diámetro de hilos	4x4x0.14 mm ²	-
Material (cubierta)	PVC, seguros contra reticulación	-
Longitud del cable	0.5 m	-

Diagnóstico

Estado de la comunicación	vía LED
Diagnóstico vía LED	por módulo
Diagnóstico vía BUS	por módulo y canal
Monitoraje - bajo tensión	sí
Monitoraje - sin voltaje	sí
Cortocircuito y sobrecarga	sí
Aviso de actuador	por canal via bus

Características generales

Protección	IP67
Modo de montaje	Fijación de tornillo de 2 agujeros
Rango de temperatura	0...+55 °C (temperatura de almacenamiento -20...+75 °C)

Dimensiones

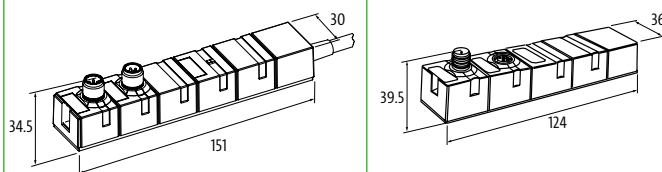











Notas

Versiones			Art.No.
	basado en la referencia nr. 56655		
	Enchufe multipolos (70 mA)	FESTO - CPV	5665500
	Enchufe multipolos (70 mA)	FESTO - CPV (SUB-D9)	5665501
	Enchufe multipolos (0.5 A)	FESTO - MPA	5665502
	basado en la referencia nr. 56651		
	Enchufe multipolos (70 mA)	SMC - Series SV/VQ	5665119
	Enchufe multipolos (0.5 A)	SMC - Series SV/VQ	5665120
	Enchufe multipolos (0.5 A)	FESTO - CPV-VA (SUB-D25)	5665151
	basado en la referencia nr. 56651		
	Enchufe multipolos (70 mA)	FESTO - CPV (cULus-Listed)	5665100
	Enchufe multipolos (70 mA)	PARKER - Series V	5665101
	Enchufe multipolos (70 mA)	NORGREN - V20/22	5665110
	Enchufe multipolos (70 mA)	NORGREN - VM10	5665111
	Enchufe multipolos (70 mA)	NORGREN - V20/22	5665112
	Enchufe multipolos (70 mA)	SMC - Series SV/VQ	5665113
	Enchufe multipolos (70 mA)	SMC - M27	5665114
	Enchufe multipolos (70 mA)	NORGREN - V20/220	5665115
	Enchufe multipolos (0.5 A)	MAC Valves	5665116
	Enchufe multipolos (70 mA)	FESTO - MPA	5665118
	Enchufe multipolos (70 mA)	FESTO - VTSA	5665105
	Enchufe multipolos (70 mA)	FESTO - CPV-SC (SUB-D15)	5665102
	Enchufe multipolos (70 mA)	FESTO - CPV-SC (SUB-D26)	5665103
Enchufe multipolos (0.5 A)	HDM (SUB-D25)	5665106	
	Basado en la referencia nr. 56656		
	Enchufe multipolos (0.5 A)	NORGREN - VM10	5665600
	Enchufe multipolos (0.5 A)	FESTO - MPA	5665601
	Enchufe multipolos (0.5 A)	AVENTICS - HF03	5665602
	Enchufe multipolos (0.5 A)	NORGREN - VM10	5665603
	Enchufe multipolos (0.5 A)	SMC - Series SV	5665604
	Enchufe multipolos (0.5 A)	FESTO - CPA	5665605
	Enchufe multipolos (0.5 A)	AVENTICS - HF04	5665621
	Enchufe multipolos (0.5 A)	AVENTICS - HF02/03-LG	5665606
	Enchufe multipolos (0.5 A)	SMC - M27	5665607
	Enchufe multipolos (0.5 A)	MAC Valves (UL-Listed)	5665609
	Enchufe multipolos (0.5 A)	VESTA (SUB-D37)	5665610
	Enchufe multipolos (0.5 A)	VESTA (SUB-D25)	5665611
	Enchufe multipolos (0.5 A)	FESTO - VTSA	5665613
	Enchufe multipolos (0.5 A)	SMC - SUB-D25	5665614
	Enchufe multipolos (0.5 A)	FESTO - CPA-SC	5665615
	Enchufe multipolos (0.5 A)	FESTO - MPA-L	5665616
	Enchufe multipolos (0.5 A)	AVENTICS - HF02/03-LG	5665617
	Enchufe multipolos (0.5 A)	Numatics Generation 2000 (UL)	5665618
Enchufe multipolos (0.5 A)	FESTO - MPA-L	5665619	
	Basado en la referencia nr. 56671		
	DI16/DO16 - 0.5 A (E) AMP (0.5 m)	con conector AMP de 32 polos (hembra)	5667100
	DI16/DO16 - 0.5 A (E) SUB-D37 (0.5 m)	con SUB-D37 (hembra)	5667101
	DI16/DO16 - 0.5 A (E) SUB-D37 (5 m)	con SUB-D37 (hembra)	5667102
	DI16/DO16 - 0.5 A E (0.72 m)	con extremos libres	5667103
	DI16/DO16 - 0.5 A E (2 m)	con extremos libres	5667104
	DI16/DO16 - 0.5 A E (3 m)	con extremos libres	5667106
	DI16/DO16 - 0.5 A E (5 m)	con extremos libres	5667105

CUBE67

Cube67

Accesorios de etiquetaje			Art.No.
	Placas de etiquetado 20 x 8 mm	(20 piezas por placa)	55318
	Placas de etiquetado 20 x 8 mm (20 piezas por placa)	Safety	55316
Tapones ciegos			Art.No.
	Conexión por tornillo M8 x 1 mm (para hembra) plástico, hexagonal sin junta	Cantidad: 10 piezas	3858627
	Conexión por tornillo M12 x 1 mm (para hembra) plástico, hexagonal sin junta	Cantidad: 10 piezas	58627
	plástico, hexagonal sin junta	Cantidad: 4 piezas	56952
	Conexión por tornillo M12 x 1 mm (para macho) Plástico	Cantidad: 4 piezas	56951
	Conexión por tornillo 7/8" (para macho) Plástico		55385
	Tapones obturadores de diagnóstico M12 x 1 mm Puentear PIN 1 a PIN 2		7000-13481-000000
Accesorios de conexión			Art.No.
	Malla de conexión a tierra 4 mm² 100 mm para tornillo (M4)		4000-71001-0410004
	Derivadores en T M12 - M12 Macho recto a hembra recta recto, codificado A, 6 polos, apantallado	Actuador de fuente de alimentación adicional para Cube67	7000-46101-000000
	Derivadores en T M12 - M12 h/m recto, codificado A, 6 polos, apantallado	Actuador de fuente de alimentación adicional para Cube67	7000-46091-000000

Accesorios de conexión			Art.No.
	Derivadores en T 7/8" - 7/8", h/m 5 polos		7000-50061-0000000
	M12 resistencia terminal (macho) recto, codificado A, 6 polos	Cube67	7000-15041-0000000
	Conectores panelables M12 recto, codificado A, 6 polos, apantallado	Cube67	7000-46111-0000000
	Cube67 FSC Connector Set con enchufe de montaje Han-Brid®, 6 polos - M12, 6 polos	Longitud del cable (120 mm)	56953
	Adaptador de carril DIN	para cabeceras de bus	56961
	Adaptador de carril DIN para módulos de extensión	50 mm	56962
	Adaptador de carril DIN para módulos de extensión	30 mm	56963
	Distribuidor de potencia 4 x M12 para apoyo adicional del actuador		56955
	Repeater PROFIBUS DP + PROFIsafe 2 segmentos 3 segmentos		56960 56965

CUBE67

Accesorios de conexión			Art.No.
	Macho M12, para cablear por tornillo Entrada analógica con compensación integrada	Cube67	56945
	Macho M12, para cablear por tornillo Entrada analógica con compensación integrada	Cube67	56946
	Macho M12 Unión interna de sistema		56947
	Hembra M12 Unión interna de sistema con enchufe de montaje		56948
	Hembra M12 Unión interna de sistema		56949

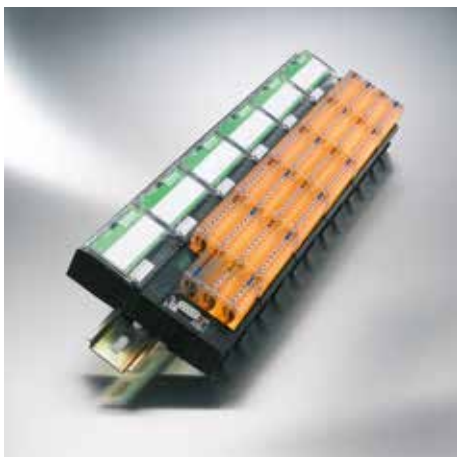

CUBE20

ESTACIÓN MODULAR I/O IP20

- Alta densidad de canal gracias a su diseño compacto
- Estructura modular
- Conexiones I/O con terminales libres de mantenimiento

TECNOLOGÍA DE INSTALACIÓN INNOVADORA

Cube20 es un sistema de bus de campo modular ampliable para armarios de control. Puede operar como unidad independiente o con Cube67. Cube20 está diseñado específicamente para cumplir los requerimientos del cableado de los modernos armarios de control. Los elevados costes derivados del manejo de muchos componentes individuales se reduce al mínimo con Cube20.



EtherNet/IP

Módulos I/O Cube20

 <p>Cabeceras de Bus</p> <ul style="list-style-type: none"> • PROFIBUS DP • PROFINET IO • EtherNet/IP <p><i>Pág. 4.2.1</i></p>	 <p>Sistema de conexión a Cube67</p> <p><i>Pág. 4.2.3</i></p>
 <p>Entradas digitales</p> <p><i>Pág. 4.2.5</i></p>	 <p>Entradas/salidas digitales</p> <p><i>Pág. 4.2.5</i></p>
 <p>Salidas digitales</p> <p><i>Pág. 4.2.6</i></p>	 <p>Entradas analógicas</p> <p><i>Pág. 4.2.8</i></p>
 <p>Salidas analógicas</p> <p><i>Pág. 4.2.10</i></p>	

CUBE20

Cabeceras de bus

– Entradas digitales



Normativas: UL^{us}
Listed

Cube20 BN-P DI8

PROFIBUS DP



Cube20 BN-PNIO DI8

PROFINET IO



Descripción	Art.No.	Art.No.
PROFIBUS DP	56001	
PROFINET IO		56006
Conexiones		
Bus de campo	PROFIBUS 12 Mbit/s; SUB-D9	Ethernet 10/100 Mbit/s; 2 × RJ45 (hembra)
Sensor-sistema/actuador de alimentación	4 × Bornes de muelle enchufables, max. 2.5 mm ² (max. 12 A)	
Unión interna de sistema	4 × Bornes de muelle enchufables, max. 2.5 mm ² (max. 12 A)	
Puertos de E/S	8 × Bornes de muelle enchufables, max. 2.5 mm ²	
Alimentación del módulo		
Voltaje de funcionamiento	24 V DC (EN 61131-2)	
Toma de corriente	max. 150 mA	
PROFIBUS		
Direccionado	Conmutador giratorio 0...99	–
PROFINET		
Direccionado	–	DCP
Specification	–	V2.2, Conformance Class B
Cube sistema		
Capacidad del módulo	max. 15	
Capacidad de E/S	max. 244 Byte (Input), max. 244 Byte (Output)	max. 1024 Byte (Input), max. 1024 Byte (Output)
Machine Option Management	sí	
Entrada		
Alimentación de sensor US	24 V DC (EN 61131-2), max. 700 mA por módulo	
Tipo	PNP (EN 61131-2)	
Filtro de entrada	1 ms	
Separación galvánica	500 V DC entre E/S y los sistemas electrónicos	
Parametrización		
Bornes de serie X2 (4 canales)	Input	
Bornes de serie X3 (4 canales)	Input	
Diagnóstico		
Estado de la comunicación	vía LED y BUS	
Diagnóstico vía LED	por módulo	
Diagnóstico vía BUS	por módulo y canal	
Monitoraje - bajo tensión	sí	
Monitoraje - sin voltaje	no	
Cortocircuito y sobrecarga	sí	
Características generales		
Protección	IP20	
Modo de montaje	Montaje en guía DIN (EN 60715)	
Rango de temperatura	0...+55 °C (temperatura de almacenamiento -20...+85 °C)	

Dimensiones

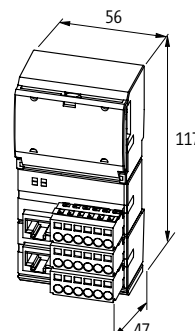
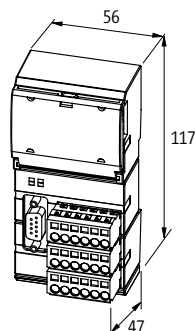

CUBE20

Cabeceras de bus

– Entradas digitales

EtherNet/IP

Normativas: 

Cube20 BN-E DI8

EtherNet/IP



Descripción		Art.No.
EtherNet/IP		56005
Conexiones		
Bus de campo	Ethernet 10/100 Mbit/s; 2 × RJ45 (hembra)	
Sensor-sistema/actuador de alimentación	4 × Bornes de muelle enchufables, max. 2.5 mm ² (max. 12 A)	
Unión interna de sistema	4 × Bornes de muelle enchufables, max. 2.5 mm ² (max. 12 A)	
Puertos de E/S	8 × Bornes de muelle enchufables, max. 2.5 mm ²	
Alimentación del módulo		
Voltaje de funcionamiento	24 V DC (EN 61131-2)	
Toma de corriente	max. 150 mA	
EtherNet/IP		
Direccionado	DHCP, BOOTP o dirección IP por interruptor giratorio	
Cube sistema		
Capacidad del módulo	max. 15	
Capacidad de E/S	max. 504 Byte (Input), max. 500 Byte (Output)	
Entrada		
Alimentación de sensor US	24 V DC (EN 61131-2), max. 700 mA por módulo	
Tipo	PNP (EN 61131-2)	
Filtro de entrada	1 ms	
Separación galvánica	500 V DC entre E/S y los sistemas electrónicos	
Parametrización		
Bornes de serie X2 (4 canales)	Input	
Bornes de serie X3 (4 canales)	Input	
Diagnóstico		
Estado de la comunicación	vía LED y BUS	
Diagnóstico vía LED	por módulo	
Diagnóstico vía BUS	por módulo y canal	
Monitoraje - bajo tensión	sí	
Monitoraje - sin voltaje	no	
Cortocircuito y sobrecarga	sí	
Características generales		
Protección	IP20	
Modo de montaje	Montaje en guía DIN (EN 60715)	
Rango de temperatura	0...+55 °C (temperatura de almacenamiento -20...+85 °C)	
Dimensiones		

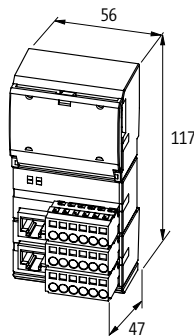

Notas

CUBE20

Cube20/67-Interface

– Entradas/salidas digitales (multifuncional)

– Cube67

Normativas: Listed

Cube20 BN-67 DIO8

Potencia externa



Cube20 BN-67 DIO8

M12 Power
vía conexión interna de sistema

Descripción	Art.No.	Art.No.
Sistema de conexión Cube67	56450	564501
Conexiones		
Bus de campo	M12 (macho) 6 polos	M12 (hembra) 6 polos
Sensor-sistema/actuador de alimentación	4 × Bornes de muelle enchufables, max. 2.5 mm ² (max. 12 A)	vía conexión interna de sistema (max. 2×4 A)
Puertos de E/S	8 × Bornes de muelle enchufables, max. 2.5 mm ²	
Alimentación del módulo		
Voltaje de funcionamiento	24 V DC (EN 61131-2)	
Toma de corriente	max. 100 mA	
Cube sistema		
Capacidad del módulo	max. 3	
Entrada		
Alimentación de sensor US	24 V DC (EN 61131-2), max. 700 mA por módulo, protegido contra cortocircuitos y sobrecargas	
Tipo	PNP (EN 61131-2)	
Filtro de entrada	1 ms	
Separación galvánica	500 V DC entre E/S y los sistemas electrónicos	
Salida		
Alimentación de actuador UA	24 V DC (EN 61131-2), max. 12 A	24 V DC (EN 61131-2), max. 4 A
Corriente por salida	max. 0.5 A (protegido contra cortocircuitos y sobrecargas)	
Separación galvánica	500 V DC entre E/S y los sistemas electrónicos	
Carga de lámparas	10 W	
Parametrización		
Bornes de serie X2 (4 canales)	Input/Output	
Bornes de serie X3 (4 canales)	Input/Output	
Diagnóstico		
Estado de la comunicación	vía LED	
Diagnóstico vía LED	por módulo y canal (solo salidas)	
Diagnóstico vía BUS	por módulo y canal	
Monitoraje - bajo tensión	sí	
Monitoraje - sin voltaje	no	
Cortocircuito y sobrecarga	sí	
Características generales		
Protección	IP20	
Modo de montaje	Montaje en guía DIN (EN 60715)	
Rango de temperatura	0...+55 °C (temperatura de almacenamiento -20...+85 °C)	
Dimensiones		

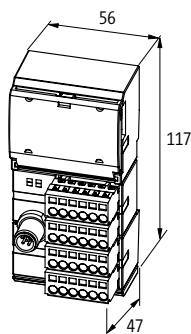

Notas

CUBE20

Cube20/67-Interface

– Cube67

Cube20/67-Interface



Normativas:  UL US
Listed

Descripción		Art.No.
Sistema de conexión Cube67		56140
Conexiones		
Bus de campo	M12 (hembra) 6 polos	
Sensor-sistema/actuador de alimentación	4 × Bornes de muelle enchufables, max. 2.5 mm ² (max. 12 A)	
Puertos de E/S	8 × Bornes de muelle enchufables, max. 2.5 mm ²	
Alimentación del módulo		
Voltaje de funcionamiento	24 V DC (EN 61131-2)	
Toma de corriente	max. 25 mA	
Cube sistema		
Capacidad del módulo	max. 15	
Alimentación de sensor US	24 V DC (18...30.2 V DC) EN 61131-2, max. 4 A	
Alimentación de actuador UA	24 V DC (18...30.2 V DC) EN 61131-2, max. 4 A	
Diagnóstico		
Estado de la comunicación	vía LED	
Características generales		
Protección	IP20	
Modo de montaje	Montaje en guía DIN (EN 60715)	
Rango de temperatura	0...+55 °C (temperatura de almacenamiento -20...+85 °C)	
Dimensiones		

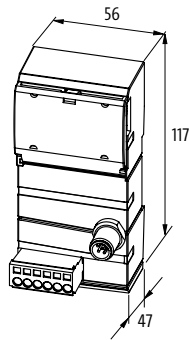

Notas

E/S digitales

Cube20 DI32 E

Módulo de extensión



Cube20 DI16 DO16 E

Módulo de extensión



Descripción	Art.No.	Art.No.
DI32 - (E)	cULus	56112
DI16/DO16 - (E)		56168
Comunicación interna		
Alimentación del módulo	vía conexión de sistema	
Toma de corriente	max. 25 mA	
Conexiones		
Bus de campo	Conexión de cable plano	
Sensor-sistema/actuador de alimentación	8 × Bornes de muelle enchufables, max. 2.5 mm ² (max. 12 A)	
Puertos de E/S	32 × Bornes de muelle enchufables, max. 2.5 mm ²	
Entrada		
Alimentación de sensor US	24 V DC (EN 61131-2), max. 700 mA por módulo	
Tipo	PNP (EN 61131-2)	
Filtro de entrada	1 ms	
Separación galvánica	500 V DC entre las entradas y la comunicación interna	
Salida		
Alimentación de actuador UA	–	24 V DC (EN 61131-2), max. 12 A
Separación galvánica	–	500 V DC entre las salidas y la comunicación interna
Corriente por salida	–	max. 0.5 A (protegido contra cortocircuitos y sobrecargas)
Carga de lámparas	–	10 W
Diagnóstico		
Estado de la comunicación	vía LED	
Diagnóstico vía LED	por módulo	por módulo y canal (solo salidas)
Diagnóstico vía BUS	por módulo y canal	
Monitoraje - bajo tensión	sí	
Monitoraje - sin voltaje	no	
Cortocircuito y sobrecarga	sí	
Características generales		
Protección	IP20	
Modo de montaje	Montaje en guía DIN (EN 60715)	
Rango de temperatura	0...+55 °C (temperatura de almacenamiento -20...+85 °C)	

Dimensiones

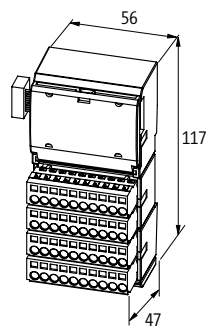

Notas

CUBE20

Salidas digitales

Cube20 DO16 E - 2 A

Módulo de extensión



Normativas:  UL US Listed

Descripción		Art.No.
DO16 - 2 A (E)		56117
Comunicación interna		
Alimentación del módulo	vía conexión de sistema	
Toma de corriente	max. 25 mA	
Conexiones		
Bus de campo	Conexión de cable plano	
Sensor-sistema/actuador de alimentación	8 × Bornes de muelle enchufables, max. 2.5 mm ² (max. 12 A)	
Puertos de E/S	16 × Bornes de muelle enchufables, max. 2.5 mm ²	
Salida		
Alimentación de actuador UA	24 V DC (EN 61131-2), max. 12 A	
Corriente por salida	max. 2 A	
Separación galvánica	500 V DC entre las salidas y la comunicación interna	
Carga de lámparas	40 W	
Diagnóstico		
Estado de la comunicación	vía LED	
Diagnóstico vía LED	por módulo y canal	
Diagnóstico vía BUS	por módulo y canal	
Monitoraje - bajo tensión	sí	
Monitoraje - sin voltaje	no	
Cortocircuito y sobrecarga	sí	
Características generales		
Protección	IP20	
Modo de montaje	Montaje en guía DIN (EN 60715)	
Rango de temperatura	0...+55 °C (temperatura de almacenamiento -20...+85 °C)	
Dimensiones		

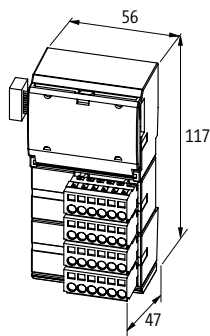

Notas

Salidas digitales

Cube20 DO32 E

Módulo de extensión



Normativas:  Listed

Descripción		Art.No.
DO32 - (E)		56118
Comunicación interna		
Alimentación del módulo	vía conexión de sistema	
Toma de corriente	max. 25 mA	
Conexiones		
Bus de campo	Conexión de cable plano	
Sensor-sistema/actuador de alimentación	8 × Bornes de muelle enchufables, max. 2.5 mm ² (max. 12 A)	
Puertos de E/S	32 × Bornes de muelle enchufables, max. 2.5 mm ²	
Salida		
Alimentación de actuador UA	24 V DC (EN 61131-2), max. 12 A	
Corriente por salida	max. 0.5 A (protegido contra cortocircuitos y sobrecargas)	
Separación galvánica	500 V DC entre las salidas y la comunicación interna	
Carga de lámparas	10 W	
Diagnóstico		
Estado de la comunicación	vía LED	
Diagnóstico vía LED	por módulo y canal	
Diagnóstico vía BUS	por módulo y canal	
Monitoraje - bajo tensión	sí	
Monitoraje - sin voltaje	no	
Cortocircuito y sobrecarga	sí	
Características generales		
Protección	IP20	
Modo de montaje	Montaje en guía DIN (EN 60715)	
Rango de temperatura	0...+55 °C (temperatura de almacenamiento -20...+85 °C)	
Dimensiones		

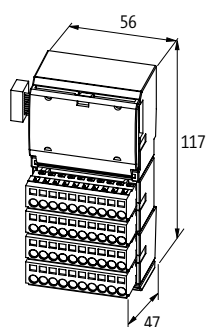

Notas

CUBE20

Entradas analógicas

- Voltaje/corriente

Cube20 AI4 E

Módulo de extensión
Voltaje/corriente



Normativas:  UL US
Listed

Descripción		Art.No.
AI4 - (E)		56200
Comunicación interna		
Alimentación del módulo	vía conexión de sistema	
Toma de corriente	max. 25 mA del sistema, max. 60 mA externo (UI)	
Conexiones		
Bus de campo	Conexión de cable plano	
Sensor-sistema/actuador de alimentación	4 x Bornes de muelle enchufables, max. 2.5 mm ² (max. 12 A)	
Puertos de E/S	24 x Bornes de muelle enchufables, max. 2.5 mm ²	
Entrada		
Tiempo de conversión	max. 2 ms (por canal)	
Resolución (analógica)	15 Bit + signo	
Presición	max. 0.3%	
Tipo de conexión	Diferencia voltaje/ entrada de corriente	
Entradas de tensión		
Resistencia de entrada	min. 1 MOhm, (EN 61131-2)	
Rango de entrada	±10 V DC, 0...10 V DC	
Entradas de corriente		
Carga	max. 300 Ohm (20 mA), (EN 61131-2)	
Rango de entrada	0...20 mA, 4...20 mA	
Diagnóstico		
Estado de la comunicación	vía LED	
Diagnóstico vía LED	por módulo	
Diagnóstico vía BUS	por módulo y canal	
Monitoraje - bajo tensión	sí	
Monitoraje - sin voltaje	no	
Cortocircuito y sobrecarga	sí	
Rotura de hilo, sub-/sobrelímite	por canal vía LED y BUS	
Características generales		
Protección	IP20	
Modo de montaje	Montaje en guía DIN (EN 60715)	
Rango de temperatura	0...+55 °C (temperatura de almacenamiento -40...+85 °C)	
Dimensiones		

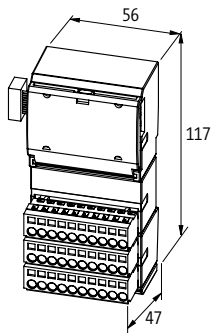

Notas

CUBE20

Entradas analógicas

– Convertidores de temperatura

Normativas: UL^{us}
Listed

Cube20 AI4 E RTD

Módulo de extensión para resistencias y temperatura



Cube20 AI4 E TH

Módulo de extensión para elementos térmicos



Descripción	Art.No.	Art.No.
AI4 - (E) RTD	56230	
AI4 - (E) TH		56240
Comunicación interna		
Alimentación del módulo	vía conexión de sistema	
Toma de corriente	max. 25 mA del sistema, max. 70 mA externo (UI)	max. 25 mA del sistema, max. 45 mA externo (UI)
Conexiones		
Bus de campo	Conexión de cable plano	
Sensor-sistema/actuador de alimentación	4 × Bornes de muelle enchufables, max. 2.5 mm ² (max. 12 A)	
Puertos de E/S	16 × Bornes de muelle enchufables, max. 2.5 mm ²	12 × Bornes de muelle enchufables, max. 2.5 mm ²
Entrada		
Tiempo de conversión	max. 600 ms (por canal)	max. 300 ms (por canal)
Tipo	Pt100, 200, 500; Ni100, 120, 200, 500, 1000, R 0...3000 Ohm	K, N, E, J, R
Resolución (analógica)	15 Bit + signo	
Presición	0.7...1.4%	max. ±2%, compensación de junta fría
Tipo de conexión	Entrada de dos cables: +Rx, -Rx / entrada de 3 cables: +Rx, -Rx, +Rx	Entrada de dos cables; TH+x, TH-x
Diagnóstico		
Estado de la comunicación	vía LED	
Diagnóstico vía LED	por módulo	
Diagnóstico vía BUS	por módulo y canal	
Monitoraje - bajo tensión	sí	
Monitoraje - sin voltaje	no	
Cortocircuito y sobrecarga	sí	
Rotura de hilo, sub-/sobrelímite	por canal via LED y BUS	
Características generales		
Protección	IP20	
Modo de montaje	Montaje en guía DIN (EN 60715)	
Rango de temperatura	0...+55 °C (temperatura de almacenamiento -20...+85 °C)	
Dimensiones		

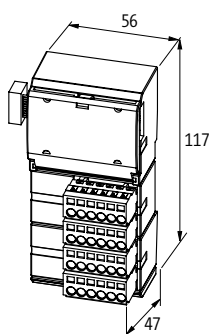

Notas

CUBE20

Salidas analógicas

- Voltaje/corriente

Cube20 AO4 E

Módulo de extensión
Voltaje/corriente



Normativas:  UL US
Listed

Descripción		Art.No.
AO4 - (E) U/I		56220
Comunicación interna		
Alimentación del módulo	vía conexión de sistema	
Toma de corriente	max. 25 mA del sistema, max. 90 mA externo (UI); carga en reposo	
Conexiones		
Bus de campo	Conexión de cable plano	
Sensor-sistema/actuador de alimentación	4 × Bornes de muelle enchufables, max. 2.5 mm ² (max. 12 A)	
Puertos de E/S	24 × Bornes de muelle enchufables, max. 2.5 mm ²	
Salida		
Tiempo de conversión	max. 1 ms (por canal)	
Resolución (analógica)	15 Bit + signo	
Presición	max. 0.5%	
Separación galvánica	500 V DC entre las entradas y la comunicación interna	
Salidas de tensión		
Carga	min. 1 kOhm, (EN 61131-2)	
Rango de entrada	±10 V DC, 0...10 V DC	
Salidas de corriente		
Carga	max. 60 Ohm, (EN 61131-2)	
Rango de entrada	0...20 mA, 4...20 mA	
Diagnóstico		
Estado de la comunicación	vía LED	
Diagnóstico vía LED	por módulo y canal	
Diagnóstico vía BUS	por módulo y canal	
Monitoraje - bajo tensión	sí	
Monitoraje - sin voltaje	no	
Cortocircuito y sobrecarga	sí	
Aviso de actuador	por canal vía LED y BUS	
Rotura de hilo, sub-/sobrelímite	por canal vía LED y BUS	
Características generales		
Protección	IP20	
Modo de montaje	Montaje en guía DIN (EN 60715)	
Rango de temperatura	0...+55 °C (temperatura de almacenamiento -20...+85 °C)	
Dimensiones		

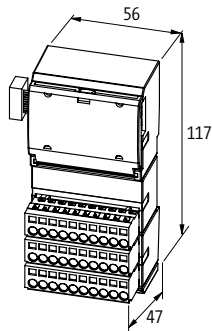

Notas

Accesorios de conexión			Art.No.
	Conector de conexión bus 90° SUB-D9 (macho), bornes de tornillo	PROFIBUS	55762
	SUB-D9 (hembra), bornes de tornillo	CANopen	55760
	Conector de conexión bus 180° SUB-D9 (macho), bornes de IDC, cable rígido	PROFIBUS	55584
	SUB-D9 (macho), bornes de IDC, cable flexible	PROFIBUS	55583
	Conector de conexión bus 90° SUB-D9 (macho), bornes de IDC, cable rígido	PROFIBUS	55585
	SUB-D9 (macho), bornes de IDC, cable flexible	PROFIBUS	55587
	Conector de conexión bus 90° SUB-D9 (macho), bornes de IDC, cable rígido, conexión para dispositivo de programación	PROFIBUS	55586
	SUB-D9 (macho), bornes de IDC, cable flexible, conexión para dispositivo de programación	PROFIBUS	55588
	Conector de conexión bus 90° SUB-D9 (macho); M12 x 1, codificación B	PROFIBUS	7000-99441-0000000
	Hoja de etiquetas Cantidad: 40 piezas		56113
	Regleta de bornes potencial gris/gris/marrón/azul		56078
	gris/gris/amarillo/azul		56079
	amarillo/azul/amarillo/azul		56080
	marrón/azul/marrón/azul		56081
	azul/amarillo/marrón/azul		56111
	gris/gris/gris/gris		56084
	azul/azul/azul/azul		56085
	marrón/marrón/marrón/marrón		56077
	marrón/marrón/azul/azul		56109
	azul/amarillo		56110

CUBE20

Accesorios de conexión



Regleta de bornes potencial
Multicolor

Art.No.

56083



Regleta de bornes potencial
Slim Line

56082

Cube20



CUBE20S

PEQUEÑO, RÁPIDO, SEGURO

- Extremadamente modular
- Hasta 64 módulos por cabecera de bus
- Rápido tiempo de reacción: hasta 20 μ s

MIEMBRO DE LA FAMILIA CUBE

El sistema modular de I/O Cube20S de Murrelektronik's amplía la familia Cube con otra línea de producto extremadamente útil.

Los módulos compactos tienen solo 12.9 milímetros de ancho y cuentan con un diseño modular, lo que les permite ser instalados en serie de forma fácil, rápida y siguiendo las necesidades individuales de cada aplicación – la placa de bus integrada conecta la energía y los datos entre los módulos.

Las cabeceras de bus Cube20S están disponibles para protocolos de bus de campo estándar.



Módulos I/O Cube20S

 <p>Cabeceras de bus/Módulos de potencia</p> <p><i>Pág. 4.3.1</i></p>	 <p>Módulo de alimentación</p> <p><i>Pág. 4.3.4</i></p>
 <p>Entradas digitales</p> <p><i>Pág. 4.3.6</i></p>	 <p>Salidas digitales</p> <p><i>Pág. 4.3.8</i></p>
 <p>Entradas analógicas</p> <p><i>Pág. 4.3.11</i></p>	 <p>Salidas analógicas</p> <p><i>Pág. 4.3.13</i></p>
 <p>Módulos de seguridad</p> <ul style="list-style-type: none"> • Entradas digitales • Salidas digitales  <p><i>Pág. 4.3.7/4.3.10</i></p>	

CUBE20S

Cabeceras de bus

– Módulo de potencia incluido



Normativas: UL[®] Listed

Cube20S



Cube20S



Descripción	Art.No.	Art.No.
PROFIBUS DP	57101	
PROFINET IO		57106
Conexiones		
Bus de campo	PROFIBUS 12 Mbit/s; SUB-D9	Ethernet 10/100 Mbit/s; 2 × RJ45 (hembra)
Unión interna de sistema	4 × Bornes de muelle enchufables, max. 1.5 mm ² (max. 10 A)	
Sensor-sistema/actuador de alimentación	4 × Bornes de muelle enchufables, max. 1.5 mm ² (max. 10 A)	
Alimentación del módulo		
Voltaje de funcionamiento	24 V DC (EN 61131-2)	
Toma de corriente	max. 95 mA	
PROFIBUS		
Direccionado	Switch dirección 1..125	–
PROFINET		
Direccionado	–	DCP
Shared Device/Input	–	sí, para 3 controles
Specification	–	V2.2, Conformance Class B
MRP	–	sí
Cube sistema		
Capacidad del módulo	max. 64	
Capacidad de E/S	max. 244 Byte (Input), max. 244 Byte (Output)	max. 512 Byte (Input), max. 512 Byte (Output)
Machine Option Management	–	sí
Salida		
Voltaje de salida (I/Os /parte posterior)	24 V DC/5 V DC	
Corriente de salida (I/Os /parte posterior)	10 A/3 A	
Diagnóstico		
Estado de la comunicación	vía LED	
Diagnóstico vía LED	por módulo y canal	
Diagnóstico vía BUS	por módulo	
Monitoraje - bajo tensión	no	
Monitoraje - sin voltaje	sí	
Cortocircuito y sobrecarga	sí	
Aviso de actuador	no	
Características generales		
Protección	IP20	
Tipo de conexión	Borne de muelle enchufable: max. 1.5 mm ² (max. 10 A)	
Modo de montaje	Montaje en guía DIN (EN 60715)	
Rango de temperatura	0...+60 °C (temperatura de almacenamiento -25...+70 °C)	
Dimensiones		

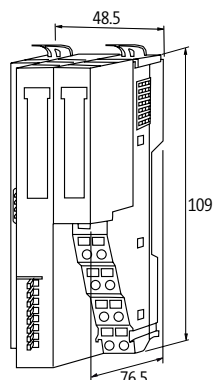

CUBE20S

Cabeceras de bus

– Módulo de potencia incluido

EtherNet/IP EtherCAT

Normativas:  UL US Listed

Cube20S



Descripción	Art.No.	Art.No.
EtherNet/IP	57105	
EtherCAT		57103
Conexiones		
Bus de campo	Ethernet 10/100 Mbit/s; 1 x RJ45 (hembra)	Ethernet 10/100 Mbit/s; 2 x RJ45 (hembra)
Unión interna de sistema	4 x Bornes de muelle enchufables, max. 1.5 mm ² (max. 10 A)	
Sensor-sistema/actuador de alimentación	4 x Bornes de muelle enchufables, max. 1.5 mm ² (max. 10 A)	
Alimentación del módulo		
Voltaje de funcionamiento	24 V DC (EN 61131-2)	
Toma de corriente	max. 95 mA	
EtherNet/IP		
Direccionado	DHCP, BOOTP o dirección IP por interruptor giratorio	–
EtherCAT		
Direccionado	–	automático
Tipos de funcionamiento	–	FreeRun, SyncManager-Event, Distributed Clock, HotConnect
Cube sistema		
Capacidad del módulo	max. 64	
Capacidad de E/S	max. 1024 Byte (Input), max. 1024 Byte (Output)	
Salida		
Voltaje de salida (I/Os /parte posterior)	24 V DC/5 V DC	
Corriente de salida (I/Os /parte posterior)	10 A/3 A	
Diagnóstico		
Estado de la comunicación	vía LED	
Diagnóstico vía LED	por módulo y canal	
Diagnóstico vía BUS	por módulo	
Monitoraje - bajo tensión	no	
Monitoraje - sin voltaje	sí	
Cortocircuito y sobrecarga	sí	
Aviso de actuador	no	
Características generales		
Protección	IP20	
Tipo de conexión	Borne de muelle enchufable: max. 1.5 mm ² (max. 10 A)	
Modo de montaje	Montaje en guía DIN (EN 60715)	
Rango de temperatura	0...+60 °C (temperatura de almacenamiento -25...+70 °C)	
Dimensiones		

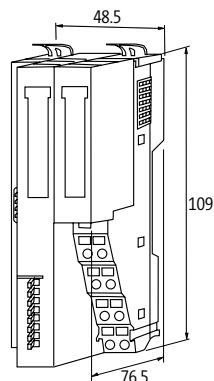

Notas

CUBE20S

Cabeceras de bus

– Módulo de potencia incluido

CANopen 

Normativas:  Listed

Cube20S



Cube20S



Descripción	Art.No.	Art.No.
CANopen	57104	
Modbus TCP		57108
Conexiones		
Bus de campo	CAN 1 Mbit/s; SUB-D9	Ethernet 10/100 Mbit/s; 1 × RJ45 (hembra)
Unión interna de sistema	4 × Bornes de muelle enchufables, max. 1.5 mm ² (max. 10 A)	
Sensor-sistema/actuador de alimentación	4 × Bornes de muelle enchufables, max. 1.5 mm ² (max. 10 A)	
Alimentación del módulo		
Voltaje de funcionamiento	24 V DC (EN 61131-2)	
Toma de corriente	max. 95 mA	
CANopen		
Direccionado	Switch DIP	–
Modbus		
Direccionado	–	Webserver
Cube sistema		
Capacidad del módulo	max. 64	
Capacidad de E/S	max. 128 Byte (Input), max. 128 Byte (Output)	max. 1024 Byte (Input), max. 1024 Byte (Output)
Salida		
Voltaje de salida (I/Os /parte posterior)	24 V DC/5 V DC	
Corriente de salida (I/Os /parte posterior)	10 A/3 A	
Diagnóstico		
Estado de la comunicación	vía LED	
Diagnóstico vía LED	por módulo y canal	
Diagnóstico vía BUS	por módulo	
Monitoraje - bajo tensión	no	
Monitoraje - sin voltaje	sí	
Cortocircuito y sobrecarga	sí	
Aviso de actuador	no	
Características generales		
Protección	IP20	
Tipo de conexión	Borne de muelle enchufable: max. 1.5 mm ² (max. 10 A)	
Modo de montaje	Montaje en guía DIN (EN 60715)	
Rango de temperatura	0...+60 °C (temperatura de almacenamiento -25...+70 °C)	
Dimensiones		

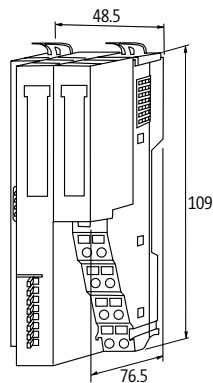

Notas

Cube20S

CUBE20S

Fuentes de alimentación

Cube20S

Distribuidor potencial



Normativas:  UL US Listed

Cube20S

Descripción	Art.No.	Art.No.	Art.No.
8 × 24 V DC	57120		
8 × 0 V DC		57121	
4×24 + 4×0 V DC			57122
Alimentación del módulo			
Voltaje de funcionamiento	max. 30 V DC	max. 0 V DC	max. 30 V DC
Corriente total	max. 10 A		
Características generales			
Protección	IP20		
Tipo de conexión	Bornes de muelle: 0.08...2.5 mm ² (AWG 28...14)		
Modo de montaje	Montaje en guía DIN (EN 60715)		
Rango de temperatura	0...+60 °C (temperatura de almacenamiento -25...+70 °C)		
Dimensiones			

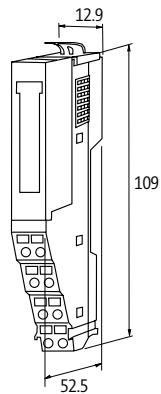

Notas

Fuentes de alimentación

Cube20S

para externa de voltaje



Cube20S

para externa de voltaje y Backplane internamente

Normativas:  Listed

Descripción	Art.No.	Art.No.
Módulo de potencia	57130	57131
Alimentación del módulo		
Voltaje de funcionamiento	max. 28.8 V DC	
Corriente total	max. 10 A	max. 6 A
Salida		
Corriente de salida (I/Os /parte posterior)	10/0 A	4 A/2 A
Voltaje de salida (I/Os /parte posterior)	24 V AC	24 V DC/5 V DC
Características generales		
Protección	IP20	
Tipo de conexión	Bornes de muelle: 0.08...2.5 mm ² (AWG 28...14)	
Modo de montaje	Montaje en guía DIN (EN 60715)	
Rango de temperatura	0...+60 °C (temperatura de almacenamiento -25...+70 °C)	
Dimensiones		

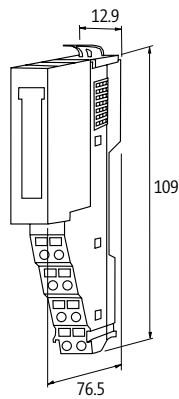

Notas

CUBE20S

Entradas digitales

Cube20S



Normativas:  UL US Listed

Cube20S

Descripción		Art.No.
DI2 - (E) NPN		57220
DI4 - (E)		57240
DI8 - (E)		57280
Comunicación interna		
Alimentación del módulo	vía conexión de sistema	
Toma de corriente	max. 55 mA	
Entrada		
Alimentación de sensor US	24 V DC (EN 61131-2), max. 500 mA por módulo	
Tipo	PNP (EN 61131-2)	
Filtro de entrada	3 ms	
Separación galvánica	500 V DC entre las entradas y la comunicación interna	
Diagnóstico		
Estado de la comunicación	vía LED	
Diagnóstico vía LED	por módulo y canal	
Diagnóstico vía BUS	por módulo	
Monitoraje - bajo tensión	no	
Monitoraje - sin voltaje	sí	
Cortocircuito y sobrecarga	sí	
Características generales		
Protección	IP20	
Tipo de conexión	Bornes de muelle enchufables: max. 1.5 mm ² (AWG 16)	
Modo de montaje	Montaje en guía DIN (EN 60715)	
Rango de temperatura	0...+60 °C (temperatura de almacenamiento -20...+70 °C)	
Dimensiones		

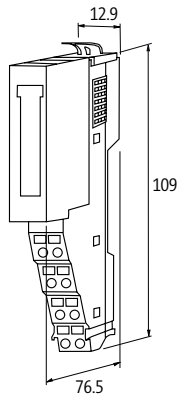

Notas

CUBE20S

Entradas seguras (Seguridad)

– active seguro



Normativas: UL US Listed

Cube20S FDI4/2



Descripción		Art.No.
FDI4/2 - (E)		57290
Comunicación interna		
Alimentación del módulo	vía conexión de sistema	
Toma de corriente	max. 95 mA	
Indicadores de seguridad		
PL	hasta e	
Categoría de uso	hasta 4	
PFH	0.25E-9	
DC	altura	
SIL	hasta 3	
SIL CL	hasta 3	
vida útil	20 años	
Entrada		
Alimentación de sensor US	24 V DC (EN 61131-2), max. 500 mA por módulo	
Tipo	PNP (EN 61131-2)	
Filtro de entrada	3 ms	
Separación galvánica	500 V DC entre las entradas y la comunicación interna	
Diagnóstico		
Estado de la comunicación	vía LED	
Diagnóstico vía LED	por módulo y canal	
Diagnóstico vía BUS	por módulo y canal	
Cortocircuito y sobrecarga	sí	
Características generales		
Protección	IP20	
Tipo de conexión	Bornes de muelle enchufables: max. 1.5 mm ² (AWG 16)	
Modo de montaje	Montaje en guía DIN (EN 60715)	
Rango de temperatura	0...+60 °C (temperatura de almacenamiento -20...+70 °C)	
Dimensiones		

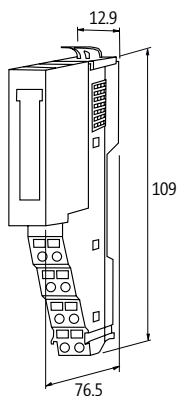

Notas

CUBE20S

Salidas digitales

Cube20S



Normativas:  UL US Listed

Cube20S

Descripción	Art.No.
DO2 - (E)	57320
DO4 - (E)	57340
DO8 - (E)	57380

Comunicación interna

Alimentación del módulo	vía conexión de sistema
Toma de corriente	max. 55 mA

Salida

Alimentación de actuador UA	24 V DC (EN 61131-2), max. 1 A
Corriente por salida	max. 0.5 A (protegido contra cortocircuitos y sobrecargas)
Separación galvánica	500 V DC entre las salidas y la comunicación interna
Carga de lámparas	5 W
Retardo de salida	175 ns

Diagnóstico

Estado de la comunicación	vía LED
Diagnóstico vía LED	por módulo y canal
Diagnóstico vía BUS	por módulo
Monitoraje - bajo tensión	sí
Monitoraje - sin voltaje	no
Cortocircuito y sobrecarga	sí

Características generales

Protección	IP20
Tipo de conexión	Bornes de muelle enchufables: max. 1.5 mm ² (AWG 16)
Modo de montaje	Montaje en guía DIN (EN 60715)
Rango de temperatura	0...+60 °C (temperatura de almacenamiento -25...+70 °C)

Dimensiones

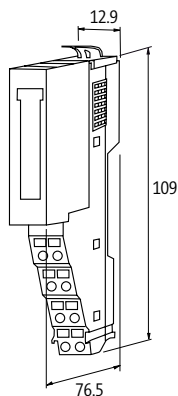

Notas

Salidas digitales

Cube20S - 2 A

Cube20S - 230 V AC (Relays)

Normativas:  UL^{us}
Listed



Descripción	Art.No.	Art.No.
DO2 - (E)	57325	57327
DO4 - (E)	57345	
Comunicación interna		
Alimentación del módulo	vía conexión de sistema	
Toma de corriente	max. 60 mA	max. 130 mA
Salida		
Alimentación de actuador UA	24 V DC (EN 61131-2), max. 4 A	max. 30 V DC/230 V AC
Corriente por salida	max. 2 A (protegido contra cortocircuitos y sobrecargas)	max. 3 A (protegido contra cortocircuitos y sobrecargas)
Separación galvánica	500 V DC entre las salidas y la comunicación interna	
Carga de lámparas	10 W	-
Diagnóstico		
Estado de la comunicación	vía LED	
Diagnóstico vía LED	por módulo y canal	
Diagnóstico vía BUS	por módulo	
Monitoraje - bajo tensión	sí	
Monitoraje - sin voltaje	no	
Cortocircuito y sobrecarga	sí	
Características generales		
Protección	IP20	
Tipo de conexión	Bornes de muelle enchufables: max. 1.5 mm ² (AWG 16)	
Modo de montaje	Montaje en guía DIN (EN 60715)	
Rango de temperatura	0...+60 °C (temperatura de almacenamiento -25...+70 °C)	
Dimensiones		

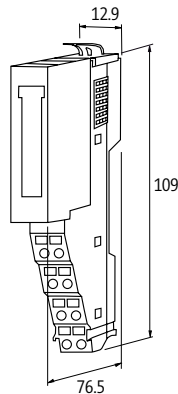

Notas

CUBE20S

Salidas seguras (Seguridad)

– active seguro



Cube20S FDO4/2



Normativas: UL US Listed

Cube20S

Descripción		Art.No.
FDO4/2 - (E)		57390
Comunicación interna		
Alimentación del módulo	vía conexión de sistema	
Toma de corriente	max. 75 mA	
Indicadores de seguridad		
PL	hasta e	
Categoría de uso	hasta 4	
PFH	0.22E-9	
DC	altura	
SIL	hasta 3	
SIL CL	hasta 3	
vida útil	20 años	
Salida		
Alimentación de actuador UA	24 V DC (EN 61131-2), max. 2 A	
Corriente por salida	max. 0.5 A (protegido contra cortocircuitos y sobrecargas)	
Separación galvánica	500 V DC entre las salidas y la comunicación interna	
Carga de lámparas	5 W	
Retardo de salida	175 µs	
Diagnóstico		
Estado de la comunicación	vía LED	
Diagnóstico vía LED	por módulo y canal	
Diagnóstico vía BUS	por módulo y canal	
Cortocircuito y sobrecarga	sí	
Características generales		
Protección	IP20	
Tipo de conexión	Bornes de muelle enchufables: max. 1.5 mm ² (AWG 16)	
Modo de montaje	Montaje en guía DIN (EN 60715)	
Rango de temperatura	0...+60 °C (temperatura de almacenamiento -25...+70 °C)	
Dimensiones		

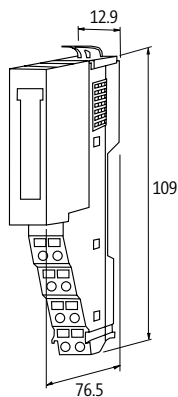

Notas

Entradas analógicas

Cube20S

Tensión



Cube20S

Corriente

Cube20S

Tensión

Normativas:  Listed

Descripción	Art.No.	Art.No.	Art.No.
AI2 - (E)	57231	57232	57233
AI4 - (E)	57261	57262	57263
Comunicación interna			
Alimentación del módulo	vía conexión de sistema		
Toma de corriente	max. 60 mA del sistema, max. 25 mA externo (UI)	max. 60 mA del sistema, max. 15 mA externo (UI)	max. 60 mA del sistema, max. 25 mA externo (UI)
Entrada			
Tiempo de conversión	240 µs (todos los canales)		
Resolución (analógica)	15 Bit + signo		
Presición	max. ±0.2%	max. 0.3%	max. ±0.2%
Tipo de conexión	Diferencia tensión de entrada	Diferencia entrada de corriente	Diferencia tensión de entrada
Entradas de tensión			
Resistencia de entrada	200 kOhm	–	200 kOhm
Rango de entrada	0...10 V	–	-10 V DC...+10 V DC
Entradas de corriente			
Carga	–	max. 60 Ohm, (EN 61131-2)	–
Rango de entrada	–	0...20 mA, 4...20 mA	–
Diagnóstico			
Estado de la comunicación	vía LED		
Diagnóstico vía LED	por módulo y canal		
Diagnóstico vía BUS	por módulo		
Monitoraje - bajo tensión	sí		
Monitoraje - sin voltaje	no		
Cortocircuito y sobrecarga	sí		
Rotura de hilo, sub-/sobrelímite	por módulo vía LED y BUS		
Características generales			
Protección	IP20		
Tipo de conexión	Bornes de muelle enchufables: max. 1.5 mm ² (AWG 16)		
Modo de montaje	Montaje en guía DIN (EN 60715)		
Rango de temperatura	0...+60 °C (temperatura de almacenamiento -25...+70 °C)		

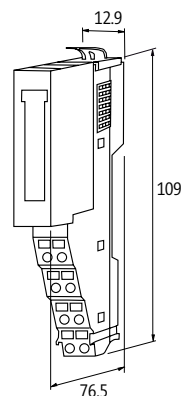

Notas

CUBE20S

Entradas analógicas

Cube20S (TH)

para elementos térmicos



Cube20S (RTD)

para resistencias y temperatura

Normativas:  UL US
Listed

Descripción	Art.No.	Art.No.
AI2 - (E)	57230	
AI4 - (E)		57265
Comunicación interna		
Alimentación del módulo	vía conexión de sistema	
Toma de corriente	max. 75 mA del sistema, max. 30 mA externo (UI)	max. 75 mA
Entrada		
Tiempo de conversión	max. 4.2...324.1 ms, 50 Hz (por canal)	
Tipo	B, C, E, J, K, L, N, R, S, T	Pt100, Pt1000, Ni100, Ni1000, R 0...3000 Ohm
Resolución (analógica)	15 Bit + signo	
Presición	max. ±0.3%, compensación de junta fría	0.7...1.4%
Tipo de conexión	Entrada de dos cables; TH+x, TH-x	2-hilos (4 entradas); 3-, 4-hilos (2 entradas)
Diagnóstico		
Estado de la comunicación	vía LED	
Diagnóstico vía LED	por módulo y canal	
Diagnóstico vía BUS	por módulo	
Monitoraje - bajo tensión	sí	
Monitoraje - sin voltaje	no	
Cortocircuito y sobrecarga	sí	
Rotura de hilo, sub-/sobrelímite	por canal via LED y BUS	
Características generales		
Protección	IP20	
Tipo de conexión	Bornes de muelle enchufables: max. 1.5 mm ² (AWG 16)	
Modo de montaje	Montaje en guía DIN (EN 60715)	
Rango de temperatura	0...+55 °C (temperatura de almacenamiento -20...+85 °C)	0...+60 °C (temperatura de almacenamiento -25...+70 °C)
Dimensiones		

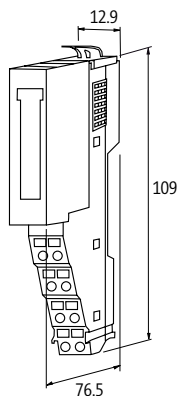

Notas

Salidas analógicas

Cube20S

Tensión



Normativas:  Listed

Descripción	Art.No.	Art.No.	Art.No.	Art.No.
AO2 - (E)	57331		57333	
AO4 - (E)		57361		57363
Comunicación interna				
Alimentación del módulo	vía conexión de sistema			
Toma de corriente	max. 60 mA del sistema, max. 25 mA externo (UI), carga en reposo			
Salida				
Tiempo de conversión	200 µs (todos los canales)			
Resolución (analógica)	15 Bit + signo			
Presición	max. 0.5%		max. 0.2%	
Separación galvánica	500 V DC entre las entradas y la comunicación interna			
Salidas de tensión				
Carga	5 kOhm			
Rango de entrada	0...10 V		-10 V DC...+10 V DC	
Diagnóstico				
Estado de la comunicación	vía LED			
Diagnóstico vía LED	por módulo y canal			
Diagnóstico vía BUS	por módulo			
Monitoraje - bajo tensión	sí			
Monitoraje - sin voltaje	no			
Cortocircuito y sobrecarga	sí			
Aviso de actuador	por módulo vía LED y BUS			
Rotura de hilo, sub-/sobrelímite	por módulo vía LED y BUS			
Características generales				
Protección	IP20			
Tipo de conexión	Bornes de muelle enchufables: max. 1.5 mm ² (AWG 16)			
Modo de montaje	Montaje en guía DIN (EN 60715)			
Rango de temperatura	0...+60 °C (temperatura de almacenamiento -25...+70 °C)			
Dimensiones				

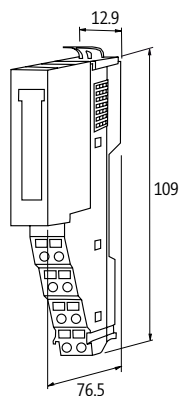

Notas

CUBE20S

Accesorios de conexión			Art.No.
	Tapa de final Plástico negro		57190
	Módulo para conexión de pantalla Plástico negro	Cantidad: 10 piezas	57191
	Conector de conexión bus 90° SUB-D9 (macho), bornes de tornillo	PROFIBUS	55762
	SUB-D9 (hembra), bornes de tornillo	CANopen	55760
	Conector de conexión bus 180° SUB-D9 (macho), bornes de IDC, cable rígido	PROFIBUS	55584
	SUB-D9 (macho), bornes de IDC, cable flexible	PROFIBUS	55583
	Conector de conexión bus 90° SUB-D9 (macho), bornes de IDC, cable rígido	PROFIBUS	55585
	SUB-D9 (macho), bornes de IDC, cable flexible	PROFIBUS	55587
	Conector de conexión bus 90° SUB-D9 (macho), bornes de IDC, cable rígido, conexión para dispositivo de programación	PROFIBUS	55586
	SUB-D9 (macho), bornes de IDC, cable flexible, conexión para dispositivo de programación	PROFIBUS	55588
	Conector de conexión bus 90° SUB-D9 (macho); M12 x 1, codificación B	PROFIBUS	7000-99441-000000



MVK METAL

MÓDULOS COMPACTOS I/O PARA ALTAS PRESTACIONES

- Robusto y fiable
- Seguro (circuitos de seguridad según EN 13849-1 hasta PLe)
- Versiones PROFINET según normativa AIDA

FLEXIBILIDAD MÁXIMA

MVK Metal cuenta con una carcasa metálica robusta extremadamente resistente a vibraciones, golpes y chispas de soldadura.

- Las válvulas dobles ocupan solo un puerto M12
- Versiones PROFINET con Fast Start Up (< 500 ms)
- Modelos con I/Os multifuncionales
- Pocas variaciones necesarias, minimiza costes e inventario
- Máxima flexibilidad para ampliaciones

NO BUSQUE ERRORES, ENCUÉNTRELOS

Las funciones de diagnóstico de MVK Metal ofrecen información detallada sobre el tipo y localización del fallo o error.

- Solo se desconectan los puertos afectados, no todo el módulo
- Mensaje detallado enviado a los controles y display LED
- Minimiza el tiempo de paro – los fallos se solucionan más rápidamente

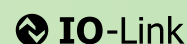

Módulos I/O MVK Metal

	<p>MVK-MP</p> <ul style="list-style-type: none"> • I/Os multifuncionales • I/Os digitales • Salidas de seguridad • I/Os analógicas 			<p>MVK-MPNIO</p> <ul style="list-style-type: none"> • I/Os multifuncionales • I/Os digitales • Push Pull • IO-Link • Salidas/entradas de seguridad 	  
	<p>MVK-ME</p> <ul style="list-style-type: none"> • I/Os multifuncionales • IO-Link 	 		<p>MIRO BT</p> <ul style="list-style-type: none"> • Master/Esclavo Bluetooth 	

Pág. 4.4.1

Pág. 4.4.6

Pág. 4.4.14

Pág. 4.4.16

Diagnóstico ampliado

- 7/8"



Normativas: UL
Listed

MVK-MP



Descripción	Art.No.	Art.No.	Art.No.
D18 (D18)	55307		
DIO8 (D18)		55308	
DIO8 (DIO8)			55309
Conexiones			
Bus de campo	PROFIBUS 12 Mbit/s; M12, codificado B		
Sensor-sistema/actuador de alimentación	7/8", 5 polos, 2 x max. 9 A		
Puertos de E/S	M12, 5 polos, codificado A		
PROFIBUS			
Direccionado	Conmutador giratorio 1...99		
Entrada			
Alimentación de sensor US	24 V DC (EN 61131-2), max. 200 mA (M12 hembra) protegido contra cortocircuitos y sobrecargas		
Tipo	para sensores de 3 cables o interruptores mecánicos, PNP		
Salida			
Alimentación de actuador UA	-	24 V DC (EN 61131-2), max. 9 A	
Corriente por salida	-	max. 1.6 A (protegido contra cortocircuitos y sobrecarga)	
Carga de lámparas	-	10 W	
Parametrización			
PIN 4	Input	Input/Output	
PIN 2	Input/Diagnostic	Input/Output/Diagnostic	
Características generales			
Protección	IP67		
Modo de montaje	Fijación de tornillo de 2 agujeros		
Rango de temperatura	-25...+55 °C (temp. de almacenamiento -40...+70 °C)		
Dimensiones			

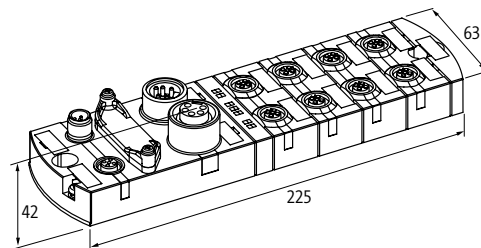

Notas

MVK METAL

Diagnóstico ampliado

- 7/8"



MVK-MP



Descripción	Art.No.	Art.No.
DO8 (DO8)	55290	
DO4 (DO4) DI4 (DI4)		55274
Conexiones		
Bus de campo	PROFIBUS 12 Mbit/s; M12, codificado B	
Sensor-sistema/actuador de alimentación	7/8", 5 polos, 2 x max. 9 A	
Puertos de E/S	M12, 5 polos, codificado A	
PROFIBUS		
Direccionado	Conmutador giratorio 1...99	
Entrada		
Alimentación de sensor US	-	24 V DC (EN 61131-2), max. 200 mA (M12 hembra) protegido contra cortocircuitos y sobrecargas
Tipo	-	para sensores de 3 cables o interruptores mecánicos, PNP
Salida		
Alimentación de actuador UA	24 V DC (EN 61131-2), max. 9 A	
Corriente por salida	max. 1.6 A (protegido contra cortocircuitos y sobrecarga)	
Carga de lámparas	10 W	
Características generales		
Protección	IP67	
Modo de montaje	Fijación de tornillo de 2 agujeros	
Rango de temperatura	-25...+55 °C (temp. de almacenamiento -40...+70 °C)	
Dimensiones		

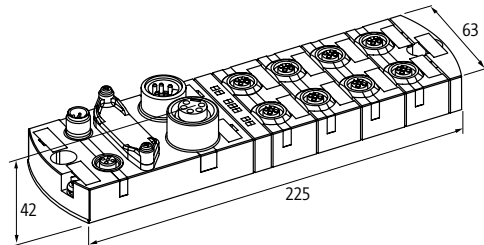

Notas

Diagnóstico ampliado

– Seguridad pasiva

– Grupos de salidas hasta
PLd (EN ISO13849-1) apagado via
relés de seguridad

PROFI
BUS

Normativas:  **UL** ^{us}
Listed

MVK-MP Safety



Descripción		Art.No.
K3 DO4 (DO4) DIO4 (DIO4)		55291
Conexiones		
Bus de campo	PROFIBUS 12 Mbit/s; M12, codificado B	
Puertos de E/S	M12, 5 polos, codificado A	
Sensor-sistema/actuador de alimentación	7/8", 5 polos, max. 9 A circuitos seguros (1 + 2) via alimentación separada 7/8"(amarillo), 2 polos desconectable	
PROFIBUS		
Direccionado	Conmutador giratorio 1...99	
Entrada		
Alimentación de sensor US	24 V DC (EN 61131-2), max. 200 mA (M12 hembra) protegido contra cortocircuitos y sobrecargas	
Tipo	para sensores de 3 cables o interruptores mecánicos, PNP	
Salida		
Alimentación de actuador UA	24 V DC (EN 61131-2), 3 circuitos, (max. 9 A)	
Corriente por salida	max. 1.6 A (protegido contra cortocircuitos y sobrecarga)	
Carga de lámparas	10 W	
Salida segura		
Corriente por salida en segura	max. 2 A protegido contra cortocircuitos y sobrecargas (EN13849-1) PLd	
M12-amarillo PIN 4	2 circuitos de seguridad (UA1/UA2) con dos salidas digitales en cada una (EN13849-1) PLd	
M12-amarillo PIN 2	2 circuitos de seguridad (UA1/UA2) con dos salidas digitales en cada una (EN13849-1) PLd	
Parametrización		
PIN 4	4 x entrada/salida	
PIN 2	4 x Input/Output/Diagnostic	
Características generales		
Protección	IP67	
Modo de montaje	Fijación de tornillo de 2 agujeros	
Rango de temperatura	0...+55 °C (temperatura de almacenamiento -20...+75 °C)	
Dimensiones		

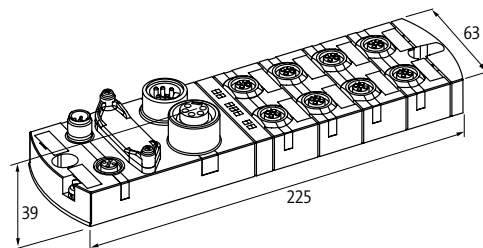

Notas

MVK METAL

Diagnóstico ampliado

– Salidas analógicas

– Corriente



Normativas: UL US
Listed

MVK-MP



Descripción		Art.No.
AO4 (I) DIO4 (DIO4)		55292
Conexiones		
Bus de campo	PROFIBUS 12 Mbit/s; M12, codificado B	
Sensor-sistema/actuador de alimentación	7/8", 5 polos, 2 × max. 9 A	
Puertos de E/S	M12, 5 polos, codificado A	
PROFIBUS		
Direccionado	Conmutador giratorio 1...99	
Entrada		
Alimentación de sensor US	24 V DC (EN 61131-2), max. 200 mA (M12 hembra) protegido contra cortocircuitos y sobrecargas	
Tipo	para sensores de 3 cables o interruptores mecánicos, PNP	
Salida		
Alimentación de actuador UA	24 V DC (EN 61131-2), max. 9 A	
Corriente por salida	max. 1.6 A (protegido contra cortocircuitos y sobrecarga)	
Carga de lámparas	10 W	
Rango de entrada	0...20 mA, 4...20 mA (0...10 V vía adaptador Art. Nr. 7000-42251-0000000)	
Tiempo de conversión	1 ms	
Características generales		
Protección	IP67	
Modo de montaje	Fijación de tornillo de 2 agujeros	
Rango de temperatura	0...+55 °C (temperatura de almacenamiento -20...+75 °C)	
Dimensiones		

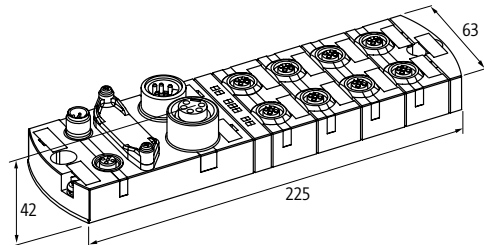

Notas

Diagnóstico ampliado

– Entradas analógicas

– Tensión



Normativas: UL[®] Listed

MVK-MP



Descripción		Art.No.
AI4 (U) DIO4 (DIO4)		55293
Conexiones		
Bus de campo	PROFIBUS 12 Mbit/s; M12, codificado B	
Sensor-sistema/actuador de alimentación	7/8", 5 polos, 2 x max. 9 A	
Puertos de E/S	M12, 5 polos, codificado A	
PROFIBUS		
Direccionado	Conmutador giratorio 1...99	
Entrada		
Alimentación de sensor US	24 V DC (EN 61131-2), max. 200 mA (M12 hembra) protegido contra cortocircuitos y sobrecargas	
Tipo	para sensores de 3 cables o interruptores mecánicos, PNP	
Resolución (analógica)	16 Bit	
Rango de entrada	0...10 mA, (0...20 V, 4...20 mA vía adaptador Art. Nr. 7000-42251-0000000)	
Resistencia de entrada (analógica)	aprox. 1 MOhm, entrada diferente	
Tiempo de conversión	1 ms	
Salida		
Alimentación de actuador UA	24 V DC (EN 61131-2), max. 9 A	
Carga de lámpara (8xM12 lado izquierdo)	max. 1.6 A (protegido contra cortocircuitos y sobrecarga)	
Carga de lámparas	10 W	
Características generales		
Protección	IP67	
Modo de montaje	Fijación de tornillo de 2 agujeros	
Rango de temperatura	0...+55 °C (temperatura de almacenamiento -20...+75 °C)	
Dimensiones		

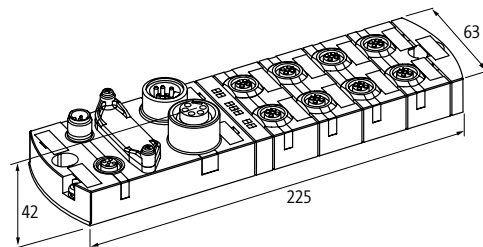

Notas

MVK METAL

Separación galvánica K3

- POF Push Pull



Normativas: UL US Listed

MVK+ MPNIO POF



Descripción	Art.No.	Art.No.
D18 D18 IRT	55254	
D18 DO8 IRT		55255
Conexiones		
Bus de campo	Ethernet 10/100 Mbit/s; 2 x SCRJ45 POF-Push Pull	
Sensor-sistema/actuador de alimentación	Conector de potencia Push Pull max. 12 A	
Puertos de E/S	M12, 5 polos, codificado A	
PROFINET		
FSU (Fast-Start-Up)	max. 500 ms	
Shared Device/Input	sí, para 2 controles	
Profinet Netload Class	III	
Specification	V2.2, Conformance Class C (IRT)	
MRP	sí	
Direccionado	DCP	
Entrada		
Alimentación de sensor US	24 V DC (EN 61131-2), max. 200 mA (M12 hembra) protegido contra cortocircuitos y sobrecargas	
Tipo	para sensores de 3 cables o interruptores mecánicos, PNP	
Salida		
Alimentación de actuador UA	-	24 V DC (EN 61131-2), max. 12 A
Corriente por salida	-	max. 2 A (protegido contra cortocircuitos y sobrecargas)
Carga de lámparas	-	10 W
Parametrización		
PIN 4	Input	Input (port 4...7); Output (port 0...3)
PIN 2	Input	Input (port 4...7); Output (port 0...3)
Características generales		
Protección	IP67	
Modo de montaje	Fijación de tornillo de 2 agujeros	
Rango de temperatura	0...+55 °C (temperatura de almacenamiento -20...+75 °C)	
Dimensiones		

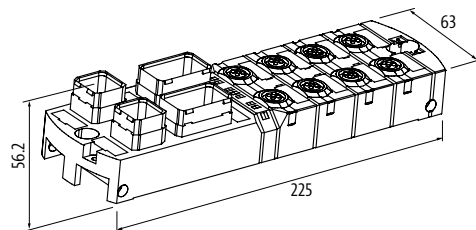

Notas

Separación galvánica K3

– Push Pull



MVK+ MPNIO



Descripción	Art.No.	Art.No.
DI8 DI8 IRT	55528	
DI8 DO8 IRT		55529
Conexiones		
Bus de campo	Ethernet 10/100 Mbit/s; Cable de datos Push Pull RJ45	
Sensor-sistema/actuador de alimentación	Conector de potencia Push Pull max. 12 A	
Puertos de E/S	M12, 5 polos, codificado A	
PROFINET		
FSU (Fast-Start-Up)	max. 500 ms	
Shared Device/Input	sí, para 2 controles	
Profinet Netload Class	III	
Specification	V2.2, Conformance Class C (IRT)	
MRP	sí	
Direccionado	DCP	
Entrada		
Alimentación de sensor US	24 V DC (EN 61131-2), max. 200 mA (M12 hembra) protegido contra cortocircuitos y sobrecargas	
Tipo	para sensores de 3 cables o interruptores mecánicos, PNP	
Salida		
Alimentación de actuador UA	–	24 V DC (EN 61131-2), max. 12 A
Corriente por salida	–	max. 2 A (protegido contra cortocircuitos y sobrecargas)
Carga de lámparas	–	10 W
Parametrización		
PIN 4	Input	Input (port 4...7); Output (port 0...3)
PIN 2	Input	Input (port 4...7); Output (port 0...3)
Características generales		
Protección	IP67	
Modo de montaje	Fijación de tornillo de 2 agujeros	
Rango de temperatura	0...+55 °C (temperatura de almacenamiento -20...+75 °C)	
Dimensiones		

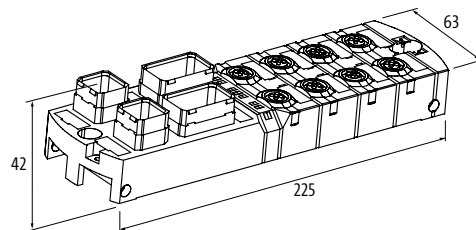

Notas

MVK METAL

Separación galvánica K3

– Push Pull



MVK+ MPNIO



Descripción		Art.No.
DIO8 (DIO8)		55283
Conexiones		
Bus de campo	Ethernet 10/100 Mbit/s; Cable de datos Push Pull RJ45	
Sensor-sistema/actuador de alimentación	Conector de potencia Push Pull max. 12 A	
Puertos de E/S	M12, 5 polos, codificado A	
PROFINET		
Specification	V2.2, Conformance Class B	
MRP	sí	
Direccionado	DCP	
Entrada		
Alimentación de sensor US	24 V DC (EN 61131-2), max. 200 mA (M12 hembra) protegido contra cortocircuitos y sobrecargas	
Tipo	para sensores de 3 cables o interruptores mecánicos, PNP	
Salida		
Alimentación de actuador UA	24 V DC (EN 61131-2), max. 12 A	
Corriente por salida	max. 1.6 A (protegido contra cortocircuitos y sobrecarga)	
Carga de lámparas	10 W	
Parametrización		
PIN 4	Input/Output	
PIN 2	Input/Output/Diagnostic	
Características generales		
Protección	IP67	
Modo de montaje	Fijación de tornillo de 2 agujeros	
Rango de temperatura	0...+55 °C (temperatura de almacenamiento -20...+75 °C)	
Dimensiones		

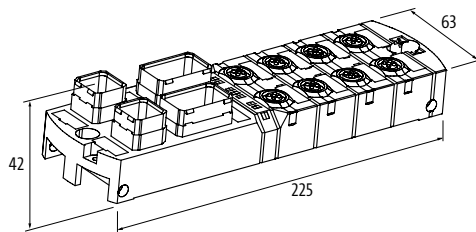

Notas

Separación galvánica K3

– FSU (Fast-Start-Up)

– 7/8"



Normativas: UL^{us}
Listed

MVK+ MPNIO



Descripción		Art.No.
DO8 (DI4 D14)		55339
Conexiones		
Bus de campo	Ethernet 10/100 Mbit/s; M12, Codificado D	
Sensor-sistema/actuador de alimentación	7/8", 5 polos, max. 9 A, protección contra polarización inversa	
Puertos de E/S	M12, 5 polos, codificado A	
PROFINET		
FSU (Fast-Start-Up)	max. 500 ms	
Specificación	V2.2, Conformance Class B	
MRP	sí	
Direccionado	DCP	
Entrada		
Alimentación de sensor US	24 V DC (EN 61131-2), max. 200 mA (M12 hembra) protegido contra cortocircuitos y sobrecargas	
Tipo	para sensores de 3 cables o interruptores mecánicos, PNP	
Salida		
Alimentación de actuador UA	24 V DC (EN 61131-2), max. 9 A	
Corriente por salida	max. 2 A (protegido contra cortocircuitos y sobrecargas)	
Carga de lámparas	10 W	
Parametrización		
PIN 4	Input (port 4...7); Output (port 0...3)	
PIN 2	Input (port 4...7); Output (port 0...3)	
Características generales		
Protección	IP67	
Modo de montaje	Fijación de tornillo de 2 agujeros	
Rango de temperatura	-25...+55 °C (temp. de almacenamiento -40...+70 °C)	
Dimensiones		

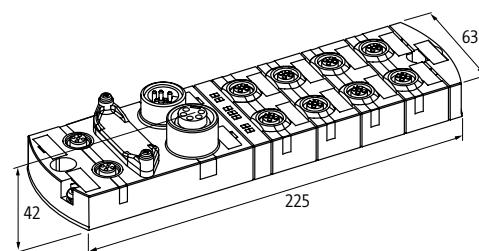

Notas

MVK METAL

FSU (Fast-Start-Up)

- 7/8"



MVK-MPNIO



Descripción		Art.No.
DIO16 IRT		55530
Conexiones		
Bus de campo	Ethernet 10/100 Mbit/s; M12, Codificado D	
Sensor-sistema/actuador de alimentación	7/8", 5 polos, 2 x max. 9 A	
Puertos de E/S	M12, 5 polos, codificado A	
PROFINET		
FSU (Fast-Start-Up)	max. 500 ms	
Shared Device/Input	si, para 2 controles	
Profinet Netload Class	III	
Specification	V2.3, Conformance Class C (IRT)	
MRP	sí	
Direccionado	DCP	
Entrada		
Alimentación de sensor US	24 V DC (EN 61131-2), max. 200 mA (M12 hembra) protegido contra cortocircuitos y sobrecargas	
Tipo	para sensores de 3 cables o interruptores mecánicos, PNP	
Salida		
Alimentación de actuador UA	24 V DC (EN 61131-2), max. 9 A	
Corriente por salida	max. 1.6 A (protegido contra cortocircuitos y sobrecarga)	
Carga de lámparas	10 W	
Parametrización		
PIN 4	Input/Output (port X0...X7)	
PIN 2	Input/Output (port X0...X7)	
Características generales		
Protección	IP67	
Modo de montaje	Fijación de tornillo de 2 agujeros	
Rango de temperatura	-25...+60 °C (temp. de almacenamiento -25...+70 °C)	
Dimensiones		

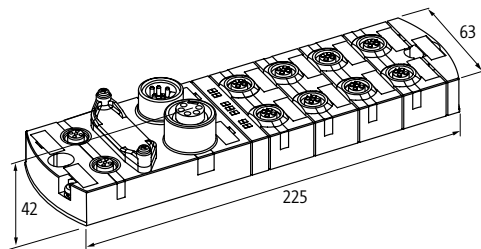

Notas

MVK METAL
FSU (Fast-Start-Up)

– 7/8"

MVK-MPNIO IO-Link

MVK-MPNIO IO-Link

Descripción	Art.No.	Art.No.
DIO14 IOL2 IRT	55531	
DIO12 IOL4 IRT		55532
Conexiones		
Bus de campo	Ethernet 10/100 Mbit/s; M12, Codificado D	
Sensor-sistema/actuador de alimentación	7/8", 5 polos, 2 x max. 9 A	
Puertos de E/S	M12, 5 polos, codificado A	
PROFINET		
FSU (Fast-Start-Up)	max. 500 ms	
Shared Device/Input	sí, para 2 controles	
Profinet Netload Class	III	
Specification	V2.3, Conformance Class C (IRT)	
MRP	sí	
Direccionado	DCP	
IO-Link		
IO-Link	2 x Master	4 x Master
Tipos de funcionamiento	COM1; COM2; COM3 (automatic)	
Parámetro de transferencia	32 Byte (vía IO-Link Port)	
Port Class	Class B (sin separación galvánica)	Class A + B (sin separación galvánica)
Specification	IO-Link Master V1.12	
Entrada		
Alimentación de sensor US	24 V DC (EN 61131-2), max. 200 mA (M12 hembra) protegido contra cortocircuitos y sobrecargas	
Tipo	para sensores de 3 cables o interruptores mecánicos, PNP, IO-Link Devices	
Salida		
Alimentación de actuador UA	24 V DC (EN 61131-2), max. 9 A	
Corriente por salida	max. 1.6 A (protegido contra cortocircuitos y sobrecarga)	
Carga de lámparas	10 W	
Parametrización		
PIN 4	Input (port X0...X7); Output (port X0...X5); IO-Link Master (port X6, X7)	Input (port X0...X7); Output (port X0...X3); IO-Link Master (port X4...X7)
PIN 2	Input/Output (port X0...X7); U-Actuator IO-Link Class B (port X6, X7)	
Características generales		
Protección	IP67	
Modo de montaje	Fijación de tornillo de 2 agujeros	
Rango de temperatura	-25...+60 °C (temp. de almacenamiento -25...+70 °C)	
Dimensiones		

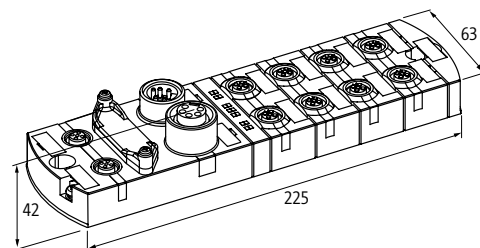
Notas

MVK METAL

Active seguro

- Entradas/salidas de seguridad hasta cat.4/PLe (EN ISO 13849-1), hasta SIL3 (IEC 61508), hasta SILCL3 (IEC 62061)



Normativas: UL US Listed

MVK-MPNIO Safety

Push Pull



Descripción	Art.No.	Art.No.
DI16/8 F	55562	
DI8/4 F DO4		55563
Indicadores de seguridad		
PL	hasta e	
Categoría de uso	hasta 4	
PFH	1.70E-9	1.653E-9
DC	98%	
SIL	hasta 3	
SIL CL	hasta 3	
vida útil	20 años	
Conexiones		
Bus de campo	Ethernet 10/100 Mbit/s; Cable de datos Push Pull RJ45	
Sensor-sistema/actuador de alimentación	Conector de potencia Push Pull max. 12 A	
Puertos de E/S	M12, 5 polos, codificado A	
PROFINET		
Shared Device/Input	sí, para 2 controles	
Specification	V2.2, Conformance Class C (IRT)	
MRP	sí	
Direccionado	DCP	
Entrada de seguridad		
Alimentación de sensor US	24 V DC (EN 61131-2), max. 200 mA (PIN 1+5), protegido contra cortocircuitos y sobrecargas, o max. 700 mA para un solo PIN	
Tipo	para sensores electrónicos o switches mecánicos	
Salida segura		
Alimentación de actuador UA	–	24 V DC (EN 61131-2), max. 9 A
Corriente por salida en segura	–	max. 2 A (protegido contra cortocircuitos y sobrecargas)
Características generales		
Protección	IP67	
Modo de montaje	Fijación de tornillo de 2 agujeros	
Rango de temperatura	-20...+55 °C (temp. de almacenamiento -40...+70 °C)	
Dimensiones		

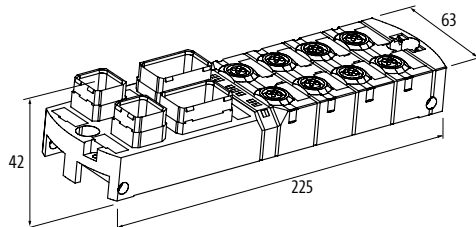

Notas

MVK Metal

Active seguro

- Entradas/salidas de seguridad hasta cat.4/PLe (EN ISO 13849-1), hasta SIL3 (IEC 61508), hasta SILCL3 (IEC 62061)



Normativas: UL US Listed

MVK-MPNIO Safety

7/8"



Descripción	Art.No.	Art.No.
DI16/8 F IRT	55556	
DI8/4 F DO4 IRT		55557
Indicadores de seguridad		
PL	hasta e	
Categoría de uso	hasta 4	
PFH	1.70E-9	1.653E-9
DC	98%	
SIL	hasta 3	
SIL CL	hasta 3	
vida útil	20 años	
Conexiones		
Bus de campo	Ethernet 10/100 Mbit/s; M12, Codificado D	
Sensor-sistema/actuador de alimentación	7/8", 5 polos, 2 x max. 9 A	
Puertos de E/S	M12, 5 polos, codificado A	
PROFINET		
Shared Device/Input	sí, para 2 controles	
Specification	V2.2, Conformance Class C (IRT)	
MRP	sí	
Direccionado	DCP	
Entrada de seguridad		
Alimentación de sensor US	24 V DC (EN 61131-2), max. 200 mA (PIN 1+5), protegido contra cortocircuitos y sobrecargas, o max. 700 mA para un solo PIN	
Tipo	para sensores electrónicos o switches mecánicos	
Salida segura		
Alimentación de actuador UA	–	24 V DC (EN 61131-2), max. 9 A
Corriente por salida en segura	–	max. 2 A (protegido contra cortocircuitos y sobrecargas)
Características generales		
Protección	IP67	
Modo de montaje	Fijación de tornillo de 2 agujeros	
Rango de temperatura	-20...+55 °C (temp. de almacenamiento -40...+70 °C)	
Dimensiones		

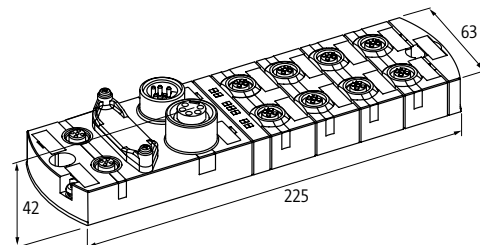

Notas

MVK METAL

Diagnóstico ampliado

- 7/8"

EtherNet/IP

Normativas:  

MVK-ME

DIO8 (DIO8)
DLR (Device Level Ring)

MVK-ME

DIO16
DLR (Device Level Ring)



Descripción	Art.No.	Art.No.
DIO8 (DIO8)	55099	
DIO16		55542
Conexiones		
Bus de campo	Ethernet 10/100 Mbit/s; M12, Codificado D	
Sensor-sistema/actuador de alimentación	7/8", 5 polos, 2 x max. 9 A	7/8", 4 polos, 2 x max. 9 A
Puertos de E/S	M12, 5 polos, codificado A	
EtherNet/IP		
Direccionado	DHCP, BOOTP o dirección IP por interruptor giratorio	DHCP, BOOTP o dirección IP por switch DIP
DLR (Device Level Ring)	sí	
QC (Quick Connect)	-	max. 360 ms
Conexiones múltiples	-	sí
CIP Sync	-	sí
Composite Test Revision	-	CT14
Entrada		
Alimentación de sensor US	24 V DC (EN 61131-2), max. 200 mA (M12 hembra) protegido contra cortocircuitos y sobrecargas	
Tipo	para sensores de 3 cables o interruptores mecánicos, PNP	
Salida		
Alimentación de actuador UA	24 V DC (EN 61131-2), max. 9 A	
Corriente por salida	max. 1.6 A (protegido contra cortocircuitos y sobrecarga)	
Carga de lámparas	10 W	
Parametrización		
PIN 4	Input/Output (port X0...X7)	
PIN 2	Input/Output (port X0...X7)	
Características generales		
Protección	IP67	
Modo de montaje	Montaje de dos orificios, compatible con módulos I/O de la gama MVK	Fijación de tornillo de 2 agujeros
Rango de temperatura	-25...+55 °C (temp. de almacenamiento -40...+70 °C)	-25...+60 °C (temp. de almacenamiento -40...+85 °C)
Dimensiones		

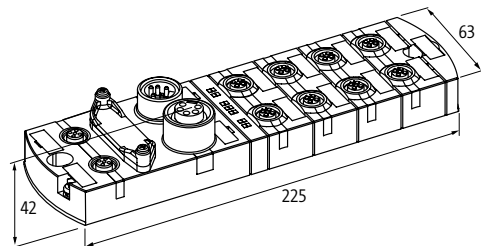

Notas

MVK METAL

Diagnóstico ampliado

- 7/8"

EtherNet/IP IO-Link

Normativas:

MVK-ME IO-Link

DIO14 IOL2
DLR (Device Level Ring)

MVK-ME IO-Link

DIO12 IOL4
DLR (Device Level Ring)



Descripción	Art.No.	Art.No.
DIO14 IOL2	55543	
DIO12 IOL4		55544
Conexiones		
Bus de campo	Ethernet 10/100 Mbit/s; M12, Codificado D	
Sensor-sistema/actuador de alimentación	7/8", 4 polos, 2 x max. 9 A	
Puertos de E/S	M12, 5 polos, codificado A	
EtherNet/IP		
Direccionado	DHCP, BOOTP o dirección IP por switch DIP	
QC (Quick Connect)	max. 360 ms	
Conexiones múltiples	sí	
CIP Sync	sí	
Composite Test Revision	CT14	
DLR (Device Level Ring)	sí	
IO-Link		
IO-Link	2 x Master	4 x Master
Tipos de funcionamiento	COM1; COM2; COM3 (automatic)	
Parámetro de transferencia	32 Byte (vía IO-Link Port)	
Port Class	Class B (sin separación galvánica)	
Specification	IO-Link Master V1.12	
Entrada		
Alimentación de sensor US	24 V DC (EN 61131-2), max. 200 mA (M12 hembra) protegido contra cortocircuitos y sobrecargas	
Tipo	para sensores de 3 cables o interruptores mecánicos, PNP, IO-Link Devices	
Salida		
Alimentación de actuador UA	24 V DC (EN 61131-2), max. 9 A	
Corriente por salida	max. 1.6 A (protegido contra cortocircuitos y sobrecarga)	
Carga de lámparas	10 W	
Parametrización		
PIN 4	Input/Output (port X0...X7); IO-Link Master (port X6, X7)	Input/Output (port X0...X7); IO-Link Master (port X4...X7)
PIN 2	Input/Output (port X0...X7); U-Actuator IO-Link Class B (port X6, X7)	Input/Output (port X0...X7); U-Actuator IO-Link Class B (port X4...X7)
Características generales		
Protección	IP67	
Modo de montaje	Fijación de tornillo de 2 agujeros	
Rango de temperatura	-25...+55 °C (temp. de almacenamiento -40...+85 °C)	
Dimensiones		

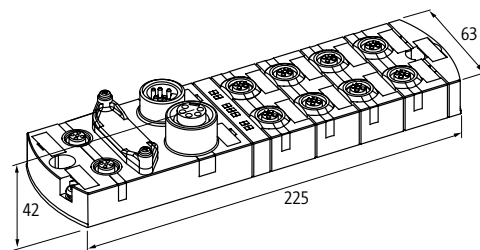

Notas

MVK Metal

MVK METAL

Accesorios para MVK PROFINET

– Transmisión inalámbrica (wireless)



MIRO BT

Bluetooth Master/Slave
PROFINET



Descripción	Art.No.
Master/Slave	57018
Conexiones	
Bus de campo	Ethernet 10/100Mbit/s; M12, codificado D
Alimentación	M12, 5 polos, codificado A
Datos técnicos	
Voltaje de funcionamiento	24 V DC (EN 61131-2)
Corriente de trabajo	max. 150 mA
Tecnología sin cables	
Frecuencia	2.4 GHz Bluetooth
Transmisión de potencia	100 mW
No. de esclavos/dispositivos inalámbricos (wireless)	max. 4/max. 6
Cobertura interior	100 m
Cobertura exterior	300 m
Conexión de antena	SMA (50 Ohm)
Características generales	
Estándares	approved in: BE, DK, DE, EE, FI, FR (restricted), GR, GB, IE, IS, IT, CA, LV, LT, LU, MT, NL, NO (without Spitzbergen), AT, PL, PT, SE, CH, SK, SI, ES, CZ, HU, US, CY
Carcasa	Metal negro
Protección	IP65
Modo de montaje	atornillable, M4
Rango de temperatura	-20...+60 °C (temp. de almacenamiento -40...+75 °C)
Dimensiones	

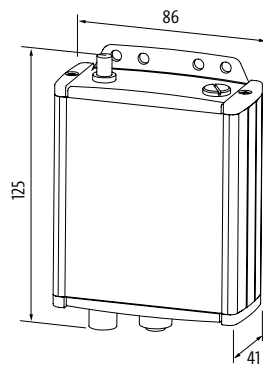

Notas

Tapones ciegos		Art.No.
	Conexión por tornillo M12 x 1 mm Metal, hex, 1 unidad	996049
	Tapa ciega 7/8" Metal	55390
	Tapones obturadores de diagnóstico M12 x 1 mm Puentear PIN 1 a PIN 2	7000-13481-0000000
	Tapa de direccionado Metal	55317
Accesorios de etiquetaje		Art.No.
	Placas de etiquetado 20 x 8 mm	(20 piezas por placa) 55318
Accesorios de conexión		Art.No.
	Adaptador Convertidor de corriente/voltaje Convertidor de voltaje/convertidor de corriente	7000-42251-0000000 7000-42252-0000000
	MVK Push Pull Set de protección contra polvo	553260
	Malla de conexión a tierra 4 mm² 100 mm para tornillo (M4)	4000-71001-0410004
	Conexión por tornillo M23 Metal	55352
	Adaptador de conector M12/M12 para entradas	7030-42291-0000000

MVK METAL

Accesorios de conexión			Art.No.
	<p>Derivadores en T (Slim Line) Macho recto a hembra/macho recto M12 - M12, 4-polos para unidades de 8 polos</p>	<p>AIDA conform Conexión de cable L = 200 mm</p>	<p>7030-42602-0000000</p>
	<p>Derivadores en T (Slim Line) Macho recto a hembra/macho recto M12 - M12, 2-polos</p>	<p>AIDA conform Conexión de cable L = 200 mm</p>	<p>7030-42612-0000000</p>
	<p>Derivadores en T (SlimLine) M12 - M12 5 polos</p>		<p>7000-41155-0000000</p>
	<p>Fijación de cable 8xM12 Diámetro de cable (4...7 mm)</p>		<p>55554</p>

SOLID67

MÓDULOS COMPACTOS I/O

- Tiempos de instalación más cortos y utilizando todos los puertos
- Minimización del espacio necesario
- Simplifica de la gestión de stock

CAMBIE DE PROTOCOLO EN UN ABRIR Y CERRAR DE OJOS

SOLID67 son los nuevos módulos de I/O compactos de Murrelektronik. Simplifican las instalaciones a nivel de campo y son especialmente interesantes para aplicaciones que utilizan sensores y actuadores IO-Link. Proporcionan nada menos que ocho puertos IO-Link que permiten integrar también perfectamente I/O clásicas en el sistema.

La carcasa metálica totalmente sellada y una impresionante resistencia a vibraciones y golpes (15 y 50 G) hacen estos módulos perfectos para su uso en entornos industriales duros y con un rango de temperatura de -20 a +70 °C. Esto abre las puertas a numerosas aplicaciones. El amplio abanico de opciones de diagnóstico del propio módulo, a través del control y a través de un servidor web integrado, convierten la localización de fallos en una tarea sencilla.

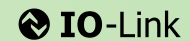

Tiempos de instalación más cortos



Utilización de todos los puertos

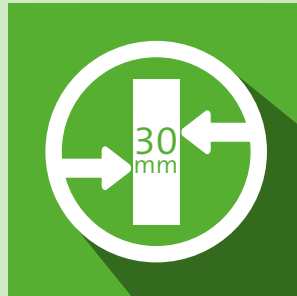

Minimización de los requerimientos de espacio





Simplificación de la gestión de inventario

MÓDULOS I/O SOLID67



SOLID67 PN/E 60 mm
 • Multiprotocolo

Pág. 4.5.1



SOLID67 PN/E 60 mm
 • Multiprotocolo
 • IOL8







Pág. 4.5.3



SOLID67 PN/E 30 mm
 • Multiprotocolo
 • IOL8

Pág. 4.5.4

Multiprotocolo



SOLID67 PN/E

60 mm



Descripción	Art.No.	Art.No.
DI16	54500	
DI8 DO8		54501
Conexiones		
Bus de campo	Ethernet 10/100 Mbit/s; M12, Codificado D	
Sensor-sistema/actuador de alimentación	M12 Power, 5 polos, codificado L	
Puertos de E/S	M12, 5 polos, codificado A	
PROFINET		
Direccionado	DCP	
Shared Device/Input	-	
Profinet Netload Class	III	
Specification	V2.3, Conformance Class C (IRT)	
MRP	sí	
EtherNet/IP		
Direccionado	DHCP, BOOTP o dirección IP por interruptor giratorio	
QC (Quick Connect)	max. 500 ms	
DLR (Device Level Ring)	sí	
Entrada		
Alimentación de sensor US	24 V DC (EN 61131-2), max. 200 mA (M12 hembra) protegido contra cortocircuitos y sobrecargas	
Tipo	para sensores de 3 cables o interruptores mecánicos, PNP	
Salida		
Alimentación de actuador UA	-	24 V DC (EN 61131-2), max. 9 A
Corriente por salida	-	max. 2 A (protegido contra cortocircuitos y sobrecargas)
Parametrización		
PIN 4	Input (port X1...X8)	Input (port X1...X4); Output (port X5...X8)
PIN 2	Input (port X1...X8)	Input (port X1...X4); Output (port X5...X8)
Características generales		
Protección	IP67	
Modo de montaje	Fijación de tornillo de 2 agujeros	
Rango de temperatura	-20...+70 °C	
Dimensiones		

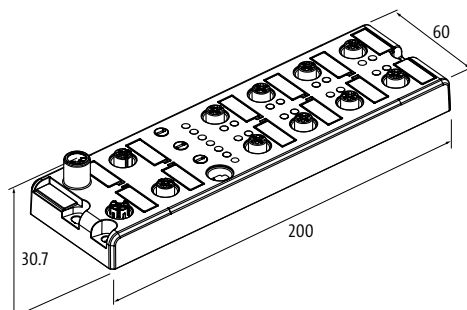

Notas

SOLID67

Multiprotocolo



SOLID67 PN/E

60 mm



Descripción	Art.No.	Art.No.
DIO16	54503	
DO16		54502
Conexiones		
Bus de campo	Ethernet 10/100 Mbit/s; M12, Codificado D	
Sensor-sistema/actuador de alimentación	M12 Power, 5 polos, codificado L	
Puertos de E/S	M12, 5 polos, codificado A	
PROFINET		
Direccionado	DCP	
Shared Device/Input	-	
Profinet Netload Class	III	
Specification	V2.3, Conformance Class C (IRT)	
MRP	sí	
EtherNet/IP		
Direccionado	DHCP, BOOTP o dirección IP por interruptor giratorio	
QC (Quick Connect)	max. 500 ms	
DLR (Device Level Ring)	sí	
Entrada		
Alimentación de sensor US	24 V DC (EN 61131-2), max. 200 mA (M12 hembra) protegido contra cortocircuitos y sobrecargas	-
Tipo	para sensores de 3 cables o interruptores mecánicos, PNP	-
Salida		
Alimentación de actuador UA	24 V DC (EN 61131-2), max. 9 A	
Corriente por salida	max. 2 A (protegido contra cortocircuitos y sobrecargas)	
Parametrización		
PIN 4	Input/Output (port X1...X8)	Output (port X1...X8)
PIN 2	Input/Output (port X1...X8)	Output (port X1...X8)
Características generales		
Protección	IP67	
Modo de montaje	Fijación de tornillo de 2 agujeros	
Rango de temperatura	-20...+70 °C	
Dimensiones		

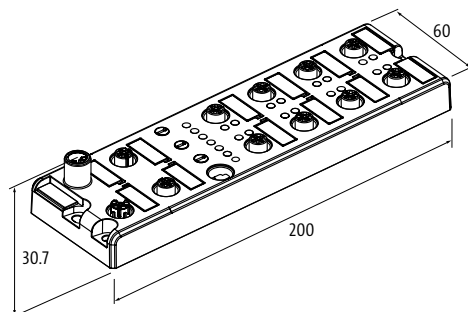

Notas

Multiprotocolo



SOLID67 PN/E

IOL8
60 mm



Descripción	Art.No.
IOL8	54504
Conexiones	
Bus de campo	Ethernet 10/100 Mbit/s; M12, Codificado D
Sensor-sistema/actuador de alimentación	M12 Power, 5 polos, codificado L
Puertos de E/S	M12, 5 polos, codificado A
PROFINET	
Direccionado	DCP
Shared Device/Input	si, para 2 controles
Profinet Netload Class	II
Specification	V2.3, Conformance Class C (IRT)
MRP	si
EtherNet/IP	
Direccionado	DHCP, BOOTP o dirección IP por interruptor giratorio
DLR (Device Level Ring)	si
IO-Link	
IO-Link	8 × Master
Tipos de funcionamiento	COM1; COM2; COM3 (automatic)
Parámetro de transferencia	32 byte de entrada y/o 32 byte de salida (por puerto IO-Link)
Port Class	4 × A (port X1...X4), 4 × B (port X5...X8, separado galvánicamente, max. 2 A pro Port)
Specification	IO-Link Master V1.1
Entrada	
Alimentación de sensor US	24 V DC (EN 61131-2), max. 500 mA (M12 hembra) protegido contra cortocircuitos y sobrecargas
Tipo	para sensores de 3 cables o interruptores mecánicos, PNP, IO-Link Devices
Salida	
Alimentación de actuador UA	24 V DC (EN 61131-2), max. 9 A
Corriente por salida	max. 0.5 A (PIN 4, X1...X8); 2 A (PIN 2/5 Uaux, X5...X8) protegido contra cortocircuitos y sobrecargas
Parametrización	
PIN 4	Input (port X1...X8); Output (port X1...X8); IO-Link Master (port X1...X8)
PIN 2	Input (port X1...X4); Output (port X5...X8)
Características generales	
Protección	IP67
Modo de montaje	Fijación de tornillo de 2 agujeros
Rango de temperatura	-20...+70 °C
Dimensiones	

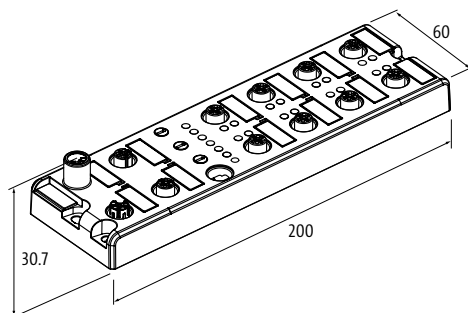

Notas

SOLID67

Multiprotocolo

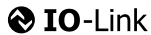

SOLID67 PN/E

IOL8
30 mm





SOLID67 PN/E

IOL8
30 mm



Descripción	Art.No.	Art.No.
IOL8	54505	54506
Conexiones		
Bus de campo	Ethernet 10/100 Mbit/s; M12, Codificado D	
Sensor-sistema/actuador de alimentación	M12 Power, 5 polos, codificado L	
Puertos de E/S	M12, 5 polos, codificado A	M8, 5 polos, codificado B
PROFINET		
Direccionado	DCP	
Shared Device/Input	sí, para 2 controles	
Profinet Netload Class	II	
Specification	V2.3, Conformance Class C (IRT)	
MRP	sí	
EtherNet/IP		
Direccionado	DHCP, BOOTP o dirección IP por interruptor giratorio	
DLR (Device Level Ring)	sí	
IO-Link		
IO-Link	8 × Master	
Tipos de funcionamiento	COM1; COM2; COM3 (automatic)	
Parámetro de transferencia	32 byte de entrada y/o 32 byte de salida (por puerto IO-Link)	
Port Class	4 × A (port X1...X4), 4 × B (port X5...X8, separado galvánicamente, max. 4 A por módulo)	
Specification	IO-Link Master V1.1	
Entrada		
Alimentación de sensor US	24 V DC (EN 61131-2), max. 500 mA (M12 hembra) protegido contra cortocircuitos y sobrecargas	
Tipo	para sensores de 3 cables o interruptores mecánicos, PNP, IO-Link Devices	
Salida		
Alimentación de actuador UA	24 V DC (EN 61131-2), max. 9 A	
Corriente por salida	max. 0.5 A (PIN 4, X1...X8), protegido contra cortocircuitos y sobrecargas	
Parametrización		
PIN 4	Input (port X1...X8); Output (port X1...X8); IO-Link Master (port X1...X8)	
PIN 2	Input (port X1...X4)	
Características generales		
Protección	IP67	
Modo de montaje	Fijación de tornillo de 2 agujeros	
Rango de temperatura	-20...+70 °C	
Dimensiones		
Notas		

Tapones ciegos			Art.No.
	Conexión por tornillo M12 x 1 mm (para hembra) plástico, hexagonal sin junta	Cantidad: 10 piezas	58627
	Accesorios de etiquetaje		
	Placas de etiquetado 20 x 8 mm	(20 piezas por placa)	55318
		Placas de etiquetado (KM 4) 5 x 10 mm	



IMPACT67 BUS DE CAMPO COMPACTO

- Perfecto para sus instalaciones
- Fácil de instalar
- Rentable

DESCENTRALIZACIÓN ECONÓMICA

Impact67 es la solución de bus de campo perfecta para aplicaciones básica y económicas. Los módulos están disponibles en varios protocolos de bus y ofrecen conexiones enchufables, diagnóstico y sellado con protección IP67.

Todo ello hace de Impact67 la elección perfecta para aquellos ingenieros eléctricos cuyo objetivo es minimizar costes a la vez que mantener las entradas y salidas digitales en condiciones óptimas.

CENTRADO EN LO ESENCIAL

- Canal de diagnóstico via LED – no busque los errores, encuéntrelos
- Diagnóstico de grupo via bus – diagnósticos remotos sencillos
- Desconexión por puerto – sólo se desconecta el puerto afectado



EtherNet/IP

EtherCAT

CANopen

DeviceNet

IO-Link

Impact67 Módulos I/O compactos

 <p>Impact67-P • I/Os digitales</p>  <p>Pág. 4.6.1</p>	 <p>Impact67-PN • I/Os multifuncionales • I/Os digitales • IO-Link</p>  <p>IO-Link</p> <p>Pág. 4.6.2</p>
 <p>Impact67-E • I/Os multifuncionales • I/Os digitales • IO-Link</p>  <p>Pág. 4.6.5</p>	 <p>Impact67-EC • I/Os digitales</p>  <p>Pág. 4.6.8</p>
 <p>Impact67-C • I/Os digitales</p>  <p>Pág. 4.6.9</p>	 <p>Impact67-DN • I/Os digitales</p>  <p>Pág. 4.6.10</p>

IMPACT67

Diagnóstico estándar



Impact67-P

DI16

Impact67-P

DI8/DO8 - 2 A

Impact67-P

DO8 - 2 A

Impact67-P

DO16 - 0.5 A



Normativas:

Descripción	Art.No.	Art.No.	Art.No.	Art.No.
DI16	55345			
DI8/DO8 - 2 A		55346		
DO8 - 2 A			55347	
DO16 - 0.5 A				55348
Conexiones				
Bus de campo	PROFIBUS 12 Mbit/s; M12, codificado B			
Sensor-sistema/actuador de alimentación	7/8", 5 polos, 2 x max. 9 A			
Puertos de E/S	M12, 5 polos, codificado A			
PROFIBUS				
Direccionado	Conmutador giratorio 3...99			
Entrada				
Alimentación de sensor US	24 V DC (EN 61131-2), max. 200 mA (M12 hembra) protegido contra cortocircuitos y sobrecargas		-	
Tipo	para sensores de 3 cables o interruptores mecánicos, PNP		-	
Salida				
Corriente por salida	-	max. 2 A (protegido contra cortocircuitos y sobrecargas)	max. 0.5 A (protegido contra cortocircuitos y sobrecargas)	
Características generales				
Protección	IP67			
Modo de montaje	Montaje de dos orificios, compatible con módulos I/O de la gama MVK			
Rango de temperatura	0...+55 °C (temperatura de almacenamiento -25...+70 °C)			
Dimensiones				

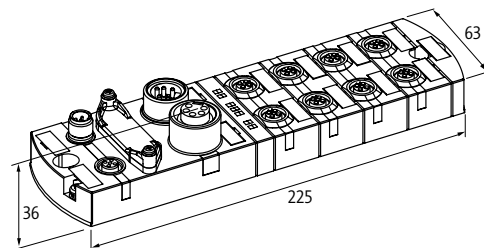

Notas

IMPACT67

Diagnóstico estandar



Impact67-PN

DI16

Impact67-PN

DI8/DO8 - 2 A

Impact67-PN

DO8 - 2 A

Impact67-PN

DO16 - 0.5 A



Descripción	Art.No.	Art.No.	Art.No.	Art.No.
DI16	55091			
DI8/DO8 - 2 A		55092		
DO8 - 2 A			55093	
DO16 - 0.5 A				55094

Conexiones

Bus de campo Ethernet 10/100 Mbit/s; M12, Codificado D

Sensor-sistema/actuador de alimentación 7/8", 5 polos, 2 x max. 9 A

Puertos de E/S M12, 5 polos, codificado A

PROFINET

Direccionado DCP

Entrada

Alimentación de sensor US 24 V DC (EN 61131-2), max. 200 mA (M12 hembra) protegido contra cortocircuitos y sobrecargas

Tipo para sensores de 3 cables o interruptores mecánicos, PNP

Salida

Corriente por salida - max. 2 A (protegido contra cortocircuitos y sobrecargas) max. 0.5 A (protegido contra cortocircuitos y sobrecargas)

Características generales

Protección IP67

Modo de montaje Montaje de dos orificios, compatible con módulos I/O de la gama MVK

Rango de temperatura -25...+55 °C (temp. de almacenamiento -40...+70 °C)

Dimensiones

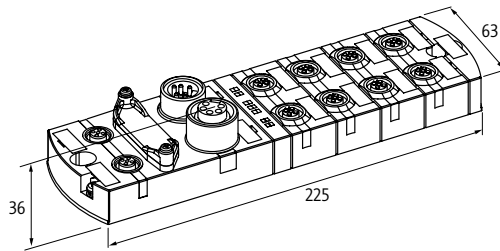

Notas

Diagnóstico ampliado



Impact67-PN

DIO16 IRT



Descripción	Art.No.
DIO16 IRT	55130
Conexiones	
Bus de campo	Ethernet 10/100 Mbit/s; M12, Codificado D
Sensor-sistema/actuador de alimentación	7/8", 5 polos, 2 x max. 9 A
Puertos de E/S	M12, 5 polos, codificado A
PROFINET	
FSU (Fast-Start-Up)	max. 500 ms
Shared Device/Input	si, para 2 controles
Profinet Netload Class	III
Specification	V2.3, Conformance Class C (IRT)
Direccionado	DCP
Entrada	
Alimentación de sensor US	24 V DC (EN 61131-2), max. 200 mA (M12 hembra) protegido contra cortocircuitos y sobrecargas
Tipo	para sensores de 3 cables o interruptores mecánicos, PNP
Salida	
Alimentación de actuador UA	24 V DC (EN 61131-2), max. 9 A
Corriente por salida	max. 1.6 A (protegido contra cortocircuitos y sobrecarga)
Carga de lámparas	10 W
Parametrización	
PIN 4	Input/Output (port X0...X7)
PIN 2	Input/Output (port X0...X7)
Características generales	
Protección	IP67
Modo de montaje	Fijación de tornillo de 2 agujeros
Rango de temperatura	-25...+55 °C (temp. de almacenamiento -40...+70 °C)
Dimensiones	

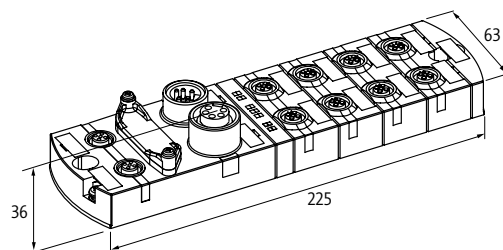

Notas

IMPACT67

Diagnóstico ampliado



Impact67-PN IO-Link

DIO14 IOL2 IRT



Impact67-PN IO-Link

DIO12 IOL4 IRT



Descripción	Art.No.	Art.No.
DIO14 IOL2 IRT	55131	
DIO12 IOL4 IRT		55132
Conexiones		
Bus de campo	Ethernet 10/100 Mbit/s; M12, Codificado D	
Sensor-sistema/actuador de alimentación	7/8", 5 polos, 2 × max. 9 A	
Puertos de E/S	M12, 5 polos, codificado A	
PROFINET		
FSU (Fast-Start-Up)	max. 500 ms	
Shared Device/Input	si, para 2 controles	
Profinet Netload Class	III	
Specification	V2.3, Conformance Class C (IRT)	
Direccionado	DCP	
IO-Link		
IO-Link	2 × Master	4 × Master
Tipos de funcionamiento	COM1; COM2; COM3 (automatic)	
Parámetro de transferencia	32 Byte (vía IO-Link Port)	
Port Class	Class B (sin separación galvánica)	Class A + B (sin separación galvánica)
Specification	IO-Link Master V1.12	
Entrada		
Alimentación de sensor US	24 V DC (EN 61131-2), max. 200 mA (M12 hembra) protegido contra cortocircuitos y sobrecargas	
Tipo	para sensores de 3 cables o interruptores mecánicos, PNP, IO-Link Devices	
Salida		
Alimentación de actuador UA	24 V DC (EN 61131-2), max. 9 A	
Corriente por salida	max. 1.6 A (protegido contra cortocircuitos y sobrecarga)	
Carga de lámparas	10 W	
Parametrización		
PIN 4	Input (port X0...X7); Output (port X0...X4, X6); IO-Link Master (port X5, X7)	Input (port X0...X7); Output (port X0, X2, X4, X6); IO-Link Master (port X1, X3, X5, X7)
PIN 2	Input/Output (port X0...X7); U-Actuador IO-Link Class B (port X5, X7)	
Características generales		
Protección	IP67	
Modo de montaje	Fijación de tornillo de 2 agujeros	Montaje de dos orificios, compatible con módulos I/O de la gama MVK
Rango de temperatura	-25...+55 °C (temp. de almacenamiento -40...+70 °C)	

Dimensiones

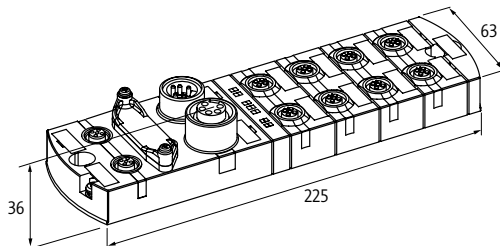

Notas

IMPACT67

Diagnóstico estándar

EtherNet/IP

Impact67-E

DI16

Impact67-E

DI8/DO8 - 2 A

Impact67-E

DO8 - 2 A

Impact67-E

DO16 - 0.5 A



Normativas:  

Descripción	Art.No.	Art.No.	Art.No.	Art.No.
DI16	55085			
DI8/DO8 - 2 A		55086		
DO8 - 2 A			55087	
DO16 - 0.5 A				55088
Conexiones				
Bus de campo	Ethernet 10/100 Mbit/s; M12, Codificado D			
Sensor-sistema/actuador de alimentación	7/8", 5 polos, 2 x max. 9 A			
Puertos de E/S	M12, 5 polos, codificado A			
EtherNet/IP				
Direccionado	DHCP, BOOTP o dirección IP por interruptor giratorio			
Entrada				
Alimentación de sensor US	24 V DC (EN 61131-2), max. 200 mA (M12 hembra) protegido contra cortocircuitos y sobrecargas		-	
Tipo	para sensores de 3 cables o interruptores mecánicos, PNP		-	
Salida				
Corriente por salida	-		max. 2 A (protegido contra cortocircuitos y sobrecargas)	max. 0.5 A (protegido contra cortocircuitos y sobrecargas)
Características generales				
Protección	IP67			
Modo de montaje	Montaje de dos orificios, compatible con módulos I/O de la gama MVK			
Rango de temperatura	-25...+55 °C (temp. de almacenamiento -40...+70 °C)		0...+55 °C (temperatura de almacenamiento -25...+70 °C)	
Dimensiones				

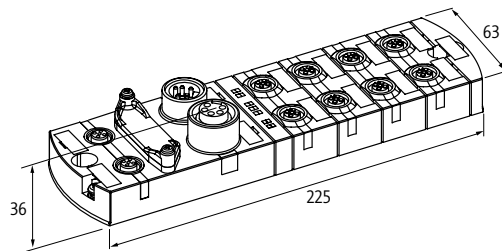

Notas

IMPACT67

Diagnóstico ampliado

EtherNet/IP™

Normativas:  

Impact67-E

DIO8 (DIO8)
DLR (Device Level Ring)



Impact67-E

DIO16
DLR (Device Level Ring)

Descripción	Art.No.	Art.No.
DIO8 (DIO8)	55089	
DIO16		55142
Conexiones		
Bus de campo	Ethernet 10/100 Mbit/s; M12, Codificado D	
Sensor-sistema/actuador de alimentación	7/8", 5 polos, 2 × max. 9 A	7/8", 4 polos, 2 × max. 9 A
Puertos de E/S	M12, 5 polos, codificado A	
EtherNet/IP		
Direccionado	DHCP, BOOTP o dirección IP por interruptor giratorio	DHCP, BOOTP o dirección IP por switch DIP
DLR (Device Level Ring)	sí	
QC (Quick Connect)	–	max. 360 ms
Conexiones múltiples	–	sí
CIP Sync	–	sí
Composite Test Revision	–	CT14
Entrada		
Alimentación de sensor US	24 V DC (EN 61131-2), max. 200 mA (M12 hembra) protegido contra cortocircuitos y sobrecargas	
Tipo	para sensores de 3 cables o interruptores mecánicos, PNP	
Salida		
Alimentación de actuador UA	24 V DC (EN 61131-2), max. 9 A	
Corriente por salida	max. 1.6 A (protegido contra cortocircuitos y sobrecarga)	
Carga de lámparas	10 W	
Parametrización		
PIN 4	Input/Output (port X0...X7)	
PIN 2	Input/Output (port X0...X7)	
Características generales		
Protección	IP67	
Modo de montaje	Montaje de dos orificios, compatible con módulos I/O de la gama MVK	Fijación de tornillo de 2 agujeros
Rango de temperatura	-25...+55 °C (temp. de almacenamiento -40...+70 °C)	-25...+55 °C (temp. de almacenamiento -40...+85 °C)
Dimensiones		

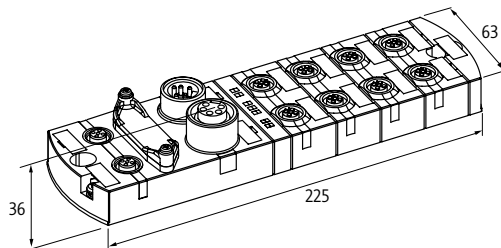

Notas

IMPACT67

Diagnóstico ampliado

EtherNet/IP IO-Link

Normativas:

Impact67-E IO-Link

DIO14 IOL2
DLR (Device Level Ring)

Impact67-E IO-Link

DIO12 IOL4
DLR (Device Level Ring)



Descripción	Art.No.	Art.No.
DIO14 IOL2	55143	
DIO12 IOL4		55144
Conexiones		
Bus de campo	Ethernet 10/100 Mbit/s; M12, Codificado D	
Sensor-sistema/actuador de alimentación	7/8", 4 polos, 2 x max. 9 A	
Puertos de E/S	M12, 5 polos, codificado A	
EtherNet/IP		
Direccionado	DHCP, BOOTP o dirección IP por switch DIP	
QC (Quick Connect)	max. 360 ms	
Conexiones múltiples	sí	
CIP Sync	sí	
Composite Test Revision	CT14	
DLR (Device Level Ring)	sí	
IO-Link		
IO-Link	2 x Master	4 x Master
Tipos de funcionamiento	COM1; COM2; COM3 (automatic)	
Parámetro de transferencia	32 Byte (vía IO-Link Port)	
Port Class	Class B (sin separación galvánica)	
Specification	IO-Link Master V1.12	
Entrada		
Alimentación de sensor US	24 V DC (EN 61131-2), max. 200 mA (M12 hembra) protegido contra cortocircuitos y sobrecargas	
Tipo	para sensores de 3 cables o interruptores mecánicos, PNP, IO-Link Devices	
Salida		
Alimentación de actuador UA	24 V DC (EN 61131-2), max. 9 A	
Corriente por salida	max. 1.6 A (protegido contra cortocircuitos y sobrecarga)	
Carga de lámparas	10 W	
Parametrización		
PIN 4	Input/Output (port X0...X7); IO-Link Master (port X6, X7)	Input/Output (port X0...X7); IO-Link Master (port X4...X7)
PIN 2	Input/Output (port X0...X7); U-Actuator IO-Link Class B (port X6, X7)	Input/Output (port X0...X7); U-Actuator IO-Link Class B (port X4...X7)
Características generales		
Protección	IP67	
Modo de montaje	Fijación de tornillo de 2 agujeros	
Rango de temperatura	-25...+55 °C (temp. de almacenamiento -40...+85 °C)	
Dimensiones		

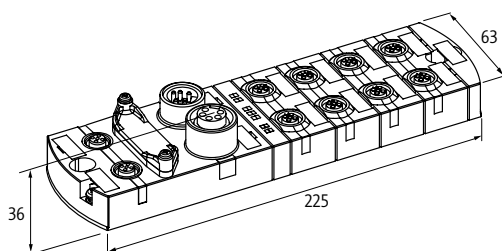

Notas

IMPACT67

Diagnóstico estandar

EtherCAT

Normativas:  

Impact67-EC
DI16

Impact67-EC
DI8/DO8 - 2 A

Impact67-EC
DO8 - 2 A

Impact67-EC
DO16 - 0.5 A



Descripción	Art.No.	Art.No.	Art.No.	Art.No.
DI16	55081			
DI8/DO8 - 2 A		55082		
DO8 - 2 A			55083	
DO16 - 0.5 A				55084
Conexiones				
Bus de campo	Ethernet 10/100 Mbit/s; M12, Codificado D			
Sensor-sistema/actuador de alimentación	7/8", 5 polos, 2 x max. 9 A			
Puertos de E/S	M12, 5 polos, codificado A			
EtherCAT				
Direccionado	automático o aparato ID por switch giratorio			
Entrada				
Alimentación de sensor US	24 V DC (EN 61131-2), max. 200 mA (M12 hembra) protegido contra cortocircuitos y sobrecargas		-	
Tipo	para sensores de 3 cables o interruptores mecánicos, PNP		-	
Salida				
Corriente por salida	-	max. 2 A (protegido contra cortocircuitos y sobrecargas)	max. 0.5 A (protegido contra cortocircuitos y sobrecargas)	
Características generales				
Protección	IP67			
Modo de montaje	Montaje de dos orificios, compatible con módulos I/O de la gama MVK			
Rango de temperatura	-25...+55 °C (temp. de almacenamiento -40...+70 °C)		0...+55 °C (temperatura de almacenamiento -25...+70 °C)	
Dimensiones				

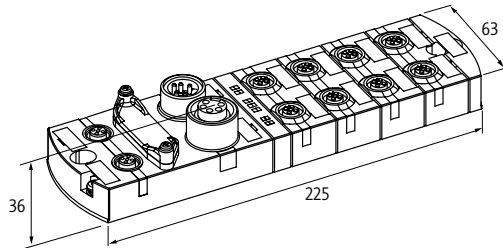

Notas

IMPACT67

Diagnóstico estándar

CANopen

Impact67-C

DI16

Impact67-C

DI8/DO8 - 2 A

Impact67-C

DO8 - 2 A

Impact67-C

DO16 - 0.5 A



Normativas:

Descripción	Art.No.	Art.No.	Art.No.	Art.No.
DI16	55075			
DI8/DO8 - 2 A		55076		
DO8 - 2 A			55077	
DO16 - 0.5 A				55078
Conexiones				
Bus de campo	CAN 1 Mbit/s; M12, codificación A			
Sensor-sistema/actuador de alimentación	7/8", 5 polos, 2 x max. 9 A			
Puertos de E/S	M12, 5 polos, codificado A			
CANopen				
Direccionado	Conmutador giratorio 1...99			
Entrada				
Alimentación de sensor US	24 V DC (EN 61131-2), max. 200 mA (M12 hembra) protegido contra cortocircuitos y sobrecargas		-	
Tipo	para sensores de 3 cables o interruptores mecánicos, PNP		-	
Salida				
Corriente por salida	-		max. 2 A (protegido contra cortocircuitos y sobrecargas)	max. 0.5 A (protegido contra cortocircuitos y sobrecargas)
Características generales				
Protección	IP67			
Modo de montaje	Montaje de dos orificios, compatible con módulos I/O de la gama MVK			
Rango de temperatura	-25...+70 °C (temp. de almacenamiento -25...+70 °C)			
Dimensiones				

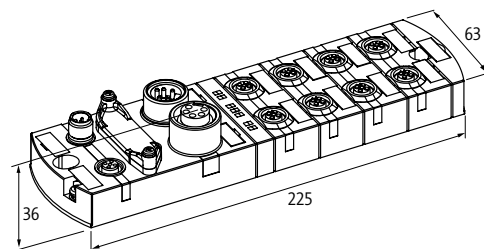

Notas

IMPACT67

Diagnóstico estandar

DeviceNet

Impact67-DN

DI16

Impact67-DN

DI8/DO8 - 2 A

Impact67-DN

DO8 - 2 A

Impact67-DN

DO16 - 0.5 A





Normativas:  

Descripción	Art.No.	Art.No.	Art.No.	Art.No.
DI16	55071			
DI8/DO8 - 2 A		55072		
DO8 - 2 A			55073	
DO16 - 0.5 A				55074

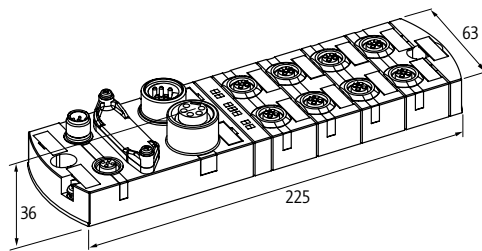
Conexiones				
Bus de campo	DN 125 kbit/s; 250 kbit/s; 500 kbit/s; M12, codificación A			
Sensor-sistema/actuador de alimentación	7/8", 5 polos, 2 x max. 9 A			
Puertos de E/S	M12, 5 polos, codificado A			
DeviceNet				
Direccionado	Conmutador giratorio 0..63			
Entrada				
Alimentación de sensor US	24 V DC (EN 61131-2), max. 200 mA (M12 hembra) protegido contra cortocircuitos y sobrecargas		-	
Tipo	para sensores de 3 cables o interruptores mecánicos, PNP		-	
Salida				
Corriente por salida	-	max. 2 A (protegido contra cortocircuitos y sobrecargas)		max. 0.5 A (protegido contra cortocircuitos y sobrecargas)
Características generales				
Protección	IP67			
Modo de montaje	Montaje de dos orificios, compatible con módulos I/O de la gama MVK			
Rango de temperatura	-25...+70 °C (temp. de almacenamiento -25...+70 °C)			
Dimensiones				



Notas				

Accesorios			Art.No.
	<p>Placas de etiquetado 20 × 8 mm</p>	<p>(20 piezas por placa)</p>	<p>55318</p>
	<p>Conexión por tornillo M12 × 1 mm (para hembra) plástico, hexagonal sin junta</p>	<p>Cantidad: 10 piezas</p>	<p>58627</p>
	<p>Conexión por tornillo 7/8" (para macho) Plástico</p>		<p>55385</p>

DISPOSITIVOS IO-LINK

NETWORKING INTELIGENTE

- Flexible
- Fácil manejo
- Económico

CONVERTIDOR ANALÓGICO IO-LINK

El convertidor analógico IO-Link de Murrelektronik puede utilizarse para conectar fácilmente al master IO-Link sensores analógicos regulares y actuadores.



ACOPLADOR INDUCTIVO IO-LINK

Los acopladores inductivos IO-Link de Murrelektronik están diseñados para transmitir energía y comunicación IO-Link Bidireccional, libres de contacto a través de una interfaz por aire. Esto previene el desgaste mecánico y es ideal para reemplazar conexiones enchufables o en bucle con gran carga de estrés.

HUB IO-LINK

Los hubs IO-Link de Murrelektronik pueden utilizarse para conectar a los puertos del master IO-Link numerosos sensores y actuadores digitales utilizando cable de sensor estándar.

DISPOSITIVOS IO-LINK



Convertidores analógicos IO-Link

- Entradas analógicas
- Salidas analógicas

Pág. 4.7.1



Acoplador IO-Link

- Primario
- Secundario

Pág. 4.7.7



Hubs IO-Link

- Versión metálica
- Versión plástico

Pág. 4.7.8

IO-LINK DEVICES

Entradas analógicas

– Plug & Play

– IO-Link V1.1

 IO-Link

Normativas:  Listed

IO-Link/Analog Converter

Corriente



Distribución de contactos

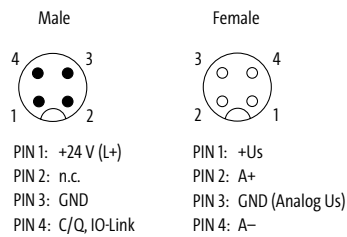

Descripción

INPUT: 0...20 mA

Art.No.

5000-00501-1100000

INPUT: 4...20 mA

5000-00501-1110000

Conexiones

IO-Link

M12 (macho), 5 polos, codificación A

Entrada analógica

M12 (hembra), 5 polos, codificación A, apantallado

Alimentación del módulo

Voltaje de funcionamiento

24 V DC (18...30 V DC)

IO-Link

Specification

IO-Link V1.1

Tipos de funcionamiento

COM2 (38.4 kBit/s)

Port Class

A

Tiempo de ciclos

min. 2.3 ms

Amplitud de datos

16 Bit / 2 Byte

Entrada

Alimentación de sensor US

24 V DC (EN 61131-2), max. 200 mA

Resolución (analógica)

15 Bit + signo

Presición

0.10% (25° C)

Tiempo de conversión

max. 5 ms

Parametrización

Diagnósticos

límite más bajo, límite más alto, sobrecalentamiento, sobretensión de alimentación, tensión baja de alimentación, aparato defectuoso, límite sobrepasado

Características generales

Protección

IP65/IP67

Rango de temperatura

-30...+70 °C (temp. de almacenamiento -40...+85 °C)

Dimensiones

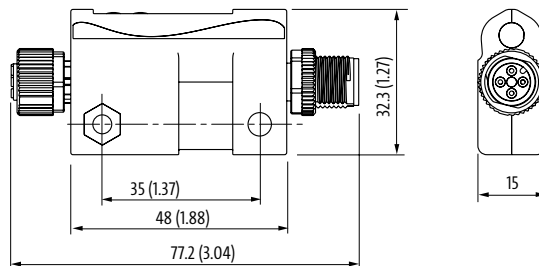

Notas

IO-LINK DEVICES

Entradas analógicas

– Plug & Play

– IO-Link V1.1

 IO-Link

Normativas: 

IO-Link/Analog Converter

Tensión



Distribución de contactos

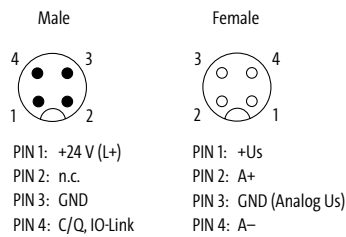

Descripción	Art.No.
INPUT: 0...10 V	5000-00501-1200000
INPUT: -10...+10 V	5000-00501-1210000

Conexiones	
IO-Link	M12 (macho), 5 polos, codificación A
Entrada analógica	M12 (hembra), 5 polos, codificación A, apantallado

Alimentación del módulo	
Voltaje de funcionamiento	24 V DC (18...30 V DC)

IO-Link	
Specification	IO-Link V1.1
Tipos de funcionamiento	COM2 (38.4 kBit/s)
Port Class	A
Tiempo de ciclos	min. 2.3 ms
Amplitud de datos	16 Bit / 2 Byte

Entrada	
Alimentación de sensor US	24 V DC (EN 61131-2), max. 200 mA
Resolución (analógica)	15 Bit + signo
Presición	0.10% (25° C)
Tiempo de conversión	max. 5 ms

Parametrización	
Diagnósticos	límite más bajo, límite más alto, sobrecalentamiento, sobretensión de alimentación, tensión baja de alimentación, aparato defectuoso, límite sobrepasado

Características generales	
Protección	IP65/IP67
Rango de temperatura	-30...+70 °C (temp. de almacenamiento -40...+85 °C)

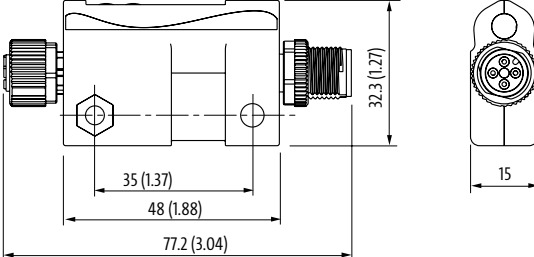
Dimensiones	
	

Notas	

IO-LINK DEVICES

Entradas analógicas

– Multifuncional

– IO-Link V1.1

IO-Link

Normativas: Listed

IO-Link/Analog Converter

Corriente/Tensión



Distribución de contactos

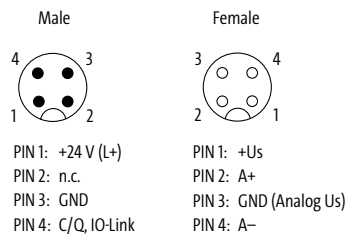

Descripción

INPUT: 0...20 mA, 4...20 mA, 0...10 V, -10...+10 V

Art.No.

5000-00501-1300001

Conexiones

IO-Link M12 (macho), 5 polos, codificación A
 Entrada analógica M12 (hembra), 5 polos, codificación A, apantallado

Alimentación del módulo

Voltaje de funcionamiento 24 V DC (18...30 V DC)

IO-Link

Specification IO-Link V1.1
 Tipos de funcionamiento COM2 (38.4 kBit/s)
 Port Class A
 Tiempo de ciclos min. 2.3 ms
 Amplitud de datos 16 Bit / 2 Byte

Entrada

Alimentación de sensor US 24 V DC (EN 61131-2), max. 200 mA
 Resolución (analógica) 15 Bit + signo
 Presición 0.10% (25° C)
 Tiempo de conversión max. 5 ms

Parametrización

Diagnósticos 2 Byte

Características generales

Protección IP65/IP67
 Rango de temperatura -30...+70 °C (temp. de almacenamiento -40...+85 °C)

Dimensiones

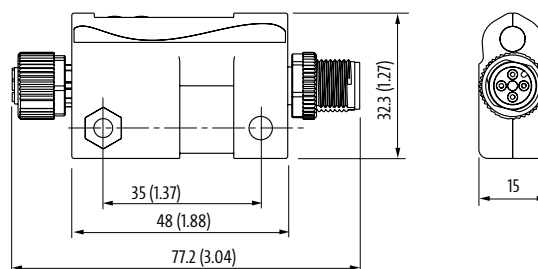

Notas

IO-LINK DEVICES

Salidas analógicas

– Plug & Play

– IO-Link V1.1

 IO-Link

Normativas: 

IO-Link/Analog Converter

Corriente



Distribución de contactos

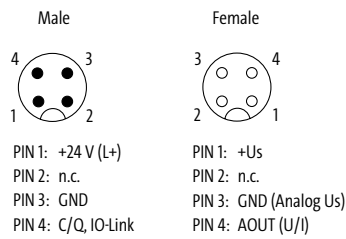

Descripción	Art.No.
OUTPUT: 0...20 mA	5000-00501-2100000
OUTPUT: 4...20 mA	5000-00501-2110000

Conexiones	
IO-Link	M12 (macho), 5 polos, codificación A
Salida analógica	M12 (hembra), 5 polos, codificación A, apantallado

Alimentación del módulo	
Voltaje de funcionamiento	24 V DC (18...30 V DC)

IO-Link	
Specification	IO-Link V1.1
Tipos de funcionamiento	COM2 (38.4 kBit/s)
Port Class	A
Tiempo de ciclos	min. 2.3 ms
Amplitud de datos	16 Bit / 2 Byte

Salida	
Alimentación de actuador UA	24 V DC (EN 61131-2), max. 200 mA
Resolución (analógica)	15 Bit + signo
Tipo	Técnica de 2-, 3-, 4-cables
Presición	0.10% (25° C)
Tiempo de conversión	max. 5 ms
Protección contra sobrevoltaje	30 V DC

Parametrización	
Diagnósticos	límite más bajo, límite más alto, sobrecalentamiento, sobretensión de alimentación, tensión baja de alimentación, aparato defectuoso, rotura de cable sensor, sobretensión de alimentación del sensor, limite sobrepasado

Características generales	
Protección	IP65/IP67
Rango de temperatura	-30...+70 °C (temp. de almacenamiento -40...+85 °C)

Dimensiones

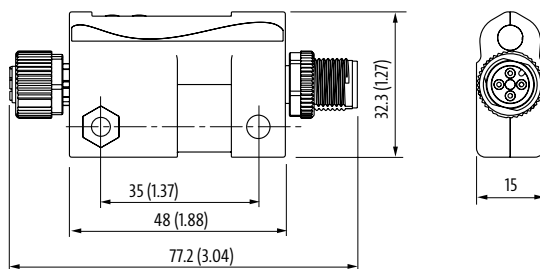

Notas

IO-LINK DEVICES

Salidas analógicas

– Plug & Play

– IO-Link V1.1

 IO-Link

Normativas:  Listed

IO-Link/Analog Converter

Tensión



Distribución de contactos

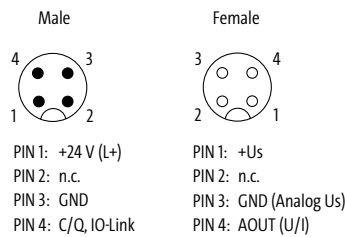

Descripción

OUTPUT: 0...10 V

Art.No.

5000-00501-220000

OUTPUT: -10...+10 V

5000-00501-2210000

Conexiones

IO-Link

M12 (macho), 5 polos, codificación A

Salida analógica

M12 (hembra), 5 polos, codificación A, apantallado

Alimentación del módulo

Voltaje de funcionamiento

24 V DC (18...30 V DC)

IO-Link

Specification

IO-Link V1.1

Tipos de funcionamiento

COM2 (38.4 kBit/s)

Port Class

A

Tiempo de ciclos

min. 2.3 ms

Amplitud de datos

16 Bit / 2 Byte

Salida

Alimentación de actuador UA

24 V DC (EN 61131-2), max. 200 mA

Resolución (analógica)

15 Bit + signo

Tipo

Técnica de 2-, 3-, 4-cables

Presición

0.10% (25° C)

Tiempo de conversión

max. 5 ms

Protección contra sobrevoltaje

30 V DC

Parametrización

Diagnósticos

límite más bajo, límite más alto, sobrecalentamiento, sobretensión de alimentación, tensión baja de alimentación, aparato defectuoso, rotura de cable sensor, sobretensión de alimentación del sensor, límite sobrepasado

Características generales

Protección

IP65/IP67

Rango de temperatura

-30...+70 °C (temp. de almacenamiento -40...+85 °C)

Dimensiones

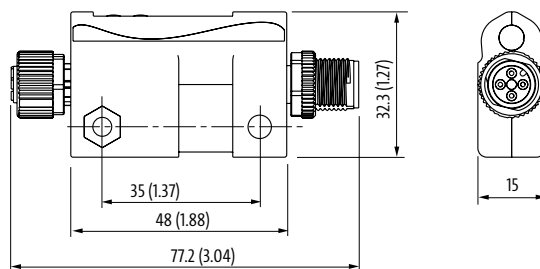

Notas

IO-LINK DEVICES

Salidas analógicas

– Multifuncional

– IO-Link V1.1

 IO-Link

Normativas: 

IO-Link/Analog Converter

Corriente/Tensión



Distribución de contactos

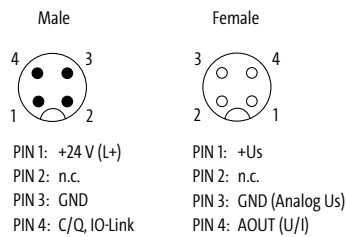

Descripción	Art.No.
OUTPUT: 0...20 mA, 4...20 mA, 0...10 V, -10...+10 V	5000-00501-2300001

Conexiones

IO-Link	M12 (macho), 5 polos, codificación A
Salida analógica	M12 (hembra), 5 polos, codificación A, apantallado

Alimentación del módulo

Voltaje de funcionamiento	24 V DC (18...30 V DC)
---------------------------	------------------------

IO-Link

Specification	IO-Link V1.1
Tipos de funcionamiento	COM2 (38.4 kBit/s)
Port Class	A
Tiempo de ciclos	min. 2.3 ms
Amplitud de datos	16 Bit / 2 Byte

Salida

Alimentación de actuador UA	24 V DC (EN 61131-2), max. 200 mA
Resolución (analógica)	15 Bit + signo
Tipo	Técnica de 2-, 3-, 4-cables
Presición	0.10% (25° C)
Tiempo de conversión	max. 5 ms
Protección contra sobrevoltaje	30 V DC

Parametrización

Diagnósticos	límite más bajo, límite más alto, sobrecalentamiento, sobretensión de alimentación, tensión baja de alimentación, aparato defectuoso, rotura de cable sensor, sobretensión de alimentación del sensor, limite sobrepasado
--------------	---

Características generales

Protección	IP65/IP67
Rango de temperatura	-30...+70 °C (temp. de almacenamiento -40...+85 °C)

Dimensiones

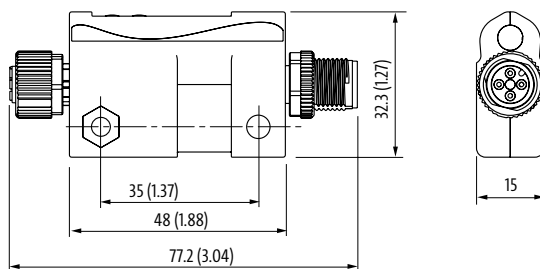

Notas

IO-LINK DEVICES

IO-Link V1.1



IO-Link Coupler (prim.)



IO-Link Coupler (sec.)

Conexión de cable L = 300 mm



Descripción	Art.No.	Art.No.
Primario	59450	
Secundario		59451
Accesorios		Art.No.
soporte M30		59452
Conexiones		
IO-Link	M12 (macho), 4 polos, codificación A	M12 (macho) 4 polos, codificación A
Datos técnicos		
Distancia nominal	0...7 mm (prim./sec.)	
Potencia en Standby (acoplado)	4 W	
Potencia en Standby (desacoplado)	1 W	
Protección contra cortocircuitos	sí	
Protección contra reversión de polarización	sí	
Tiempo de start/acople	–	10 ms
Rotación	1250 rpm	
Tiempo de standby	–	160 ms
Alimentación (prim.)		
Voltaje de funcionamiento	24 V DC ±10%	–
Corriente de trabajo	750 mA	–
Salida (sec.)		
Voltaje de funcionamiento	–	24 V DC ±10%
Corriente de salida	–	500 mA
Pico de corriente	–	2.4 A (0.1 ms); 10 A (0.02 ms)
IO-Link		
Specification	IO-Link V1.1	
Tipos de funcionamiento	COM2 (38.4 kBit/s)	
Port Class	A	
Características generales		
Protección	IP67/IP68	
Rango de temperatura	-20...+55 °C	
Dimensiones		
Notas		

IO-LINK DEVICES

Diagnóstico ampliado

– IO-Link V1.1

– Diagnóstico individual por canal

 IO-Link

IO-Link Hub

Separación galvánica

IO-Link Hub



Descripción	Art.No.	Art.No.
DI8 DO8 IOL - K3	55518	
DI16 IOL		55519
Comunicación interna		
Toma de corriente	max. 35 mA	
Indicador LED	US: alimentación de sensores (verde: OK); IOL: (verde: OK); UA: alimentación de actuadores (verde: OK)	US: alimentación de sensores (verde: OK); IOL: (verde: OK)
IO-Link		
IO-Link	Device	
Tipos de funcionamiento	COM2 (38.4 kBaud)	
Parámetro de transferencia	1 Byte (Inputs), 1 Byte (Outputs), 2 Byte (Diagnostic)	2 Byte (Inputs), 1 Byte (Diagnostic)
Port Class	B	A
Specification	IO-Link V1.1	
Tiempo de ciclos	2.3 ms	
Entrada		
Alimentación de sensor US	24 V DC (EN 61131-2), max. 100 mA (M12 hembra) protegido contra cortocircuitos y sobrecargas	
Tipo	PNP (EN 61131-2) Type 3	
Filtro de entrada	1 ms	
Tiempo de retardo de entrada	máx. 8 ms (incl. Tiempo de ciclo IO-Link)	
Salida		
Alimentación de actuador UA	24 V DC (EN 61131-2), max. 4 A	–
Corriente por salida	max. 0.4 A (protegido contra cortocircuitos y sobrecargas)	–
Parametrización		
PIN 2	Input (port 0...3); Output (port 4...7)	Input
PIN 4	Input (port 0...3); Output (port 4...7)	Input
Características generales		
Protección	IP67	
Modo de montaje	Fijación de tornillo de 4 agujeros	
Rango de temperatura	-25...+70 °C (temp. de almacenamiento -40...+70 °C)	
Dimensiones		

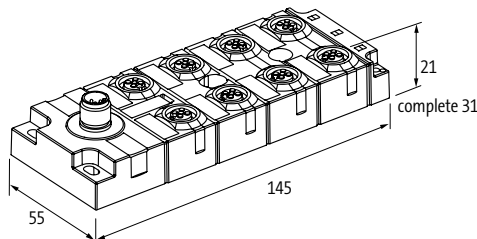

Notas

IO-LINK DEVICES

IO-Link V1.1



IO-Link Hub





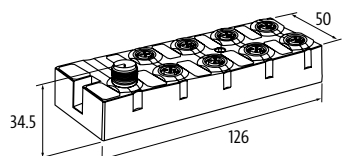



Descripción	Art.No.	Art.No.
D18 DO8 IOL	59402	
D116 IOL		59401
Comunicación interna		
Toma de corriente	max. 35 mA	
Indicador LED	US-IOL: alimentación sensor -IOL (verde: OK); UA: alimentación actuador (verde: OK)	US: alimentación de sensores (verde: OK); IOL: (verde: OK)
IO-Link		
IO-Link	Device	
Tipos de funcionamiento	COM2 (38.4 kBaud)	
Parámetro de transferencia	1 Byte (Inputs), 1 Byte (Outputs), 2 Byte (Diagnostic)	2 Byte (Inputs), 1 Byte (Diagnostic)
Port Class	B	A
Specification	IO-Link V1.1	
Tiempo de ciclos	2.3 ms	
Entrada		
Alimentación de sensor US	24 V DC (EN 61131-2), max. 100 mA (M12 hembra) protegido contra cortocircuitos y sobrecargas	
Tipo	PNP (EN 61131-2) Type 3	
Filtro de entrada	1 ms	
Tiempo de retardo de entrada	máx. 8 ms (incl. Tiempo de ciclo IO-Link)	
Salida		
Alimentación de actuador UA	24 V DC (EN 61131-2), max. 4 A	–
Corriente por salida	max. 0.4 A (protegido contra cortocircuitos y sobrecargas)	–
Parametrización		
PIN 2	Input (port 0...3); Output (port 4...7)	Input
PIN 4	Input (port 0...3); Output (port 4...7)	Input
Características generales		
Protección	IP67	
Modo de montaje	Fijación de tornillo de 2 agujeros	
Rango de temperatura	-25...+70 °C (temp. de almacenamiento -40...+70 °C)	
Dimensiones		



Notas

IO-LINK DEVICES

Accesorios			Art.No.
	Placas de etiquetado 20 × 8 mm	(20 piezas por placa)	55318
	Conexión por tornillo M12 × 1 mm (para hembra) plástico, hexagonal sin junta	Cantidad: 10 piezas	58627
	Soporte M30		59452
	Placa de soporte para adaptadores en T M12 (SlimLine)	sin set de montaje	7000-99061-0000000
	Placa de soporte para adaptadores en T M12 (SlimLine)	con set de montaje	7000-99062-0000000
	Derivadores en T (Slim Line) IO-Link potencia de alimentación IO-Link		7000-42771-0000000



MASI PARA EL ARMARIO DE CONTROL

- Alta densidad de señal en un espacio mínimo
- Conexiones enchufables por desplazamiento de aislante o muelle
- Fuente de alimentación sensor de AS-Interface o 24 V DC

MASI – EL SISTEMA DE INTERFACE ASI INTELIGENTE DE MURRELEKTRONIK

Los módulos están diseñados de manera que el cableado con unifilares cuenta con un apoyo óptimo para ofrecer el mayor rendimiento posible durante la instalación, puesta en marcha y mantenimiento.

El diseño, acorde con la más reciente especificación AS-Interface 3.0 y el certificado AS-Interface con validez en todo el mundo garantiza al usuario una alta seguridad de su inversión. Además, los paros de seguridad según EN 13849-1 hasta PL d pueden realizarse utilizando un módulo K3 especial.



➤ MASI

Módulos I/O, accesorios y más información sobre MASI en la tienda online:

➤ shop.murrelektronik.es

Gateway



Master individual de Gateway



Pág. 4.8.1



Master doble de Gateway



Pág. 4.8.1

MAS100/MAS120



MAS100

- Entradas/salidas digitales
- Grado de protección IP00

Pág. 4.8.2



MAS120

- Entradas/salidas digitales
- Salidas de seguridad pasiva
- Grado de protección IP20

Pág. 4.8.3

Fuentes de alimentación



Fuente de alimentación conmutada en primario

- Monofásica, trifásica

Pág. 4.8.4

PROFIBUS DP		Art.No.
	Gateway-Singlemaster AS-Interface/PROFIBUS DP Número de esclavos ASI-Power 24 Interface serie/diagnóstico Desacoplo de datos AS-Interface integrado	Protección IP20 max. 62 Specification 3.0 - Protección lado AS-i, 4 A
		56471
PROFINET		Art.No.
	Gateway-Singlemaster AS-Interface/PROFINET Número de esclavos ASI-Power 24 Interface serie/diagnóstico Desacoplo de datos AS-Interface integrado	Protección IP20 max. 62 Specification 3.0 RJ45/Fieldbus Protección lado AS-i, 4 A
		56470
EtherNet/IP		Art.No.
	Gateway-Singlemaster AS-Interface/EtherNet/IP Número de esclavos ASI-Power 24 Interface serie/diagnóstico Desacoplo de datos AS-Interface integrado	Protección IP20 max. 62 Specification 3.0 RJ45/Fieldbus Protección lado AS-i, 4 A
		56469
CC-Link		Art.No.
	Gateway-Singlemaster AS-Interface/CC-Link Número de esclavos ASI-Power 24 Interface serie/diagnóstico Desacoplo de datos AS-Interface integrado	Protección IP20 max. 62 Specification 3.0 - Protección lado AS-i, 4 A
		56473
EtherCAT		Art.No.
	Gateway-Doublemaster AS-Interface/EtherCAT Número de esclavos Desacoplo de datos AS-Interface integrado Interface serie/diagnóstico	Protección IP20 max. 2 × 62 Specification 3.0 RJ45/Ethernet Protección lado AS-i, 4 A
		56458

ARMARIO DE CONTROL MASI

MAS100			Art.No.
	E/S digitales DI4/DO4 - 0.2 A Alimentación de sensor US Corriente por salida Perfil (código IO/ID/ID2) Rango de direccionado Standard-Slave	Protección IP00 max. 200 mA (AS-Interface) max. 30 mA S-7.FF 1...31 a través de bornes de enchufe Specification 3.0	55700
	DI4/DO4 - 0.2 A (AB) Alimentación de sensor US Corriente por salida Perfil (código IO/ID/ID2) Rango de direccionado Esclavo AB	Protección IP00 max. 200 mA (AS-Interface) max. 30 mA S-7.A.7 1...62 (1...31 A o B) vía borne de muelle Specification 3.0	55701
	E/S digitales DI4/DO4 - 0.2 A Alimentación de sensor US Corriente por salida Cable de conexión para terminal pin de cable Perfil (código IO/ID/ID2) Rango de direccionado Standard-Slave	Protección IP00 max. 200 mA (AS-Interface) max. 30 mA 250 mm S-7.FF 1...31 a través de bornes de enchufe Specification 3.0	556625
	DI4/DO4 - 0.2 A (AB) Alimentación de sensor US Corriente por salida Cable de conexión para terminal pin de cable Perfil (código IO/ID/ID2) Rango de direccionado Esclavo AB	Protección IP00 max. 200 mA (AS-Interface) max. 30 mA 250 mm S-7.A.7 1...62 (1...31 A o B) vía borne de muelle Specification 3.0	556639
	Cable de conexión MAS100 con extremos libres	1000 mm	556510
	Cable de conexión MAS100 con cable de horquilla	150 mm	556511

MASI20			Art.No.
	E/S digitales DI4 - 0.2 A DO4 - 0.5 A (AB) K3 Alimentación de sensor US Corriente por salida Perfil (código IO/ID/ID2) Rango de direccionado Esclavo AB Salidas de seguridad pasiva	Protección IP20 alternativa de Interface-AS o de 24 V DC (EN 61131-2) max. 0.5 A S-7.A.7 1...62 (1...31 A o B) Specification 3.0 Puede apagarse vía relés de seguridad	56440
	E/S digitales DI4 - 0.15 A DO4 - 2A K3 Alimentación de sensor US Corriente por salida Perfil (código IO/ID/ID2) Rango de direccionado Standard-Slave Salidas de seguridad pasiva	Protección IP20 alternativa de Interface-AS o de 24 V DC (EN 61131-2) max. 2 A S-7.0.E 1...31 Specification 3.0 Puede apagarse vía relés de seguridad	56475
	DI4 - 0.15 A DO4 - 2 A (AB) K3 Alimentación de sensor US Corriente por salida Perfil (código IO/ID/ID2) Rango de direccionado Esclavo AB Salidas de seguridad pasiva	Protección IP20 alternativa de Interface-AS o de 24 V DC (EN 61131-2) max. 2 A S-7.A.7 1...62 (1...31 A o B) Specification 3.0 Puede apagarse vía relés de seguridad	56476
	Entradas digitales/salidas de relé DI4 - 0.15 A DO4R - 2A Alimentación de sensor US Corriente por salida Salidas de relé Perfil (código IO/ID/ID2) Rango de direccionado Standard-Slave	Protección IP20 alternativa de Interface-AS o de 24 V DC (EN 61131-2) 2 A - S-7.0.E 1...31 Specification 3.0	56477
	DI4 - 0.15 A DO4R - 2A (AB) Alimentación de sensor US Corriente por salida Salidas de relé Perfil (código IO/ID/ID2) Rango de direccionado Esclavo AB	Protección IP20 alternativa de Interface-AS o de 24 V DC (EN 61131-2) 2 A - S-7.A.7 1...62 (1...31 A o B) Specification 3.0	56478

ARMARIO DE CONTROL MASI

Fuentes de Alimentación Conmutadas			Art.No.
	<p>Fuente de alimentación conmutada en el primario Monofásica, conmutada en primario Tensión de entrada Tensión de salida Grado de eficiencia Corriente de salida</p>	<p>Protección IP20 95..265 V AC 30.5 V DC (SELV), ±2% 83% (110 V AC); 85% (240 V AC) max. 4.0 A (+40 °C); 3.4 A (+55 °C)</p>	<p>85381</p>
	<p>Fuente de alimentación conmutada en el primario Monofásica, conmutada en primario Tensión de entrada Tensión de salida para EFD (detección de fallo a tierra) Grado de eficiencia Corriente de salida</p>	<p>Protección IP20 95..265 V AC 30.5 V DC (SELV), ±2% - 83% (110 V AC); 85% (240 V AC) max. 4.0 A (+40 °C); 3.4 A (+55 °C)</p>	<p>85382</p>
	<p>Fuente de alimentación conmutada en el primario 3-fásica, conmutada en primario Tensión de entrada Tensión de salida Grado de eficiencia Corriente de salida</p>	<p>Protección IP20 3×324..572 V AC/2×340..572 V AC/450..745 V DC 30.5 V DC (SELV), ±1%; 30..32 V ajustable 92.5% (3 × 400 V AC); 91.8% (3 × 480 V AC) 4.8 A (45 °C); 4.0 A (60 °C); 2.9 A (70 °C)</p>	<p>85383</p>



MASI INSTALACIÓN EN EL CAMPO

- Uso flexible
- Instalación rápida
- Tecnología eficiente

VARIEDAD DE APLICACIONES – PARA INSTALACIONES EFICIENTES Y DESCENTRALIZADAS

MASI, la gama de producto de AS-Interface de Murrelektronik, es la solución más sencilla para la integración rentable de señales I/O desde máquinas-herramientas o sistemas de logística y almacenaje a sistemas de control superiores. MASI permite al usuario crear sistemas de I/O muy flexibles sin estar atado a topologías rígidas.

¿Quién quiere cablear armarios de control o crear complejas soluciones de bus cuando esto puede hacerse de una manera más sencilla, flexible, eficiente y robusta? El sistema MASI de I/O le permite instala todos los componentes en el lugar indicado, con un cableado ordenado y reduciendo los tiempos y costes de instalación al mínimo.



➔ MASI

Módulos I/O, accesorios y más información sobre MASI en la tienda online:

➔ shop.murrelektronik.es

MASI65



Electroválvula (forma A)

- M12
- Grado de protección IP67

Pág. 4.9.1

MASI67



Módulos I/O

- Entradas digitales
- Entradas digitales/salidas
- Grado de protección IP67

Pág. 4.9.1

MASI68



Módulos I/O

- Entradas digitales
- Entradas digitales/salidas
- Salidas analógicas
- Entradas analógicas
- Grado de protección IP67

Pág. 4.9.3

MASI65			Art.No.
	<p>E/S digitales DO1 - 2A, DO1 - 2 A, DI2 Alimentación de sensor US Corriente por salida Electroválvula (Forma A), M12, M12 Perfil (código IO/ID/ID2) Rango de direccionado Standard-Slave</p>	<p>Protección IP67 max. 200 mA (AS-Interface) max. 2 A - S-3.FE 1...31 Specification 2.1</p>	<p>55680</p>
	<p>Salidas digitales DO1 - 2A, DO1 - 2 A Corriente por salida Standard-Slave Electroválvula (Form A), M12 Perfil (código IO/ID/ID2) Rango de direccionado</p>	<p>Protección IP67 max. 2 A Specification 2.1 - S-3.FE 1...31</p>	<p>55681</p>
	<p>DO1 - 2A Corriente por salida Standard-Slave Conector de electroválvulas (forma A) Perfil (código IO/ID/ID2) Rango de direccionado</p>	<p>Protección IP67 max. 2 A Specification 2.1 - S-3.FE 1...31</p>	<p>55682</p>
	<p>E/S digitales DO1 - 2A, DO1 - 2 A, DI2 Alimentación de sensor US Corriente por salida Conector de válvula (Forma BI), M12, M12 Perfil (código IO/ID/ID2) Rango de direccionado Standard-Slave</p>	<p>Protección IP67 max. 200 mA (AS-Interface) max. 2 A - S-3.FE 1...31 Specification 2.1</p>	<p>556613</p>
	<p>Salidas digitales DO1 - 2A Corriente por salida Standard-Slave Conector de electroválvula (forma BI) Perfil (código IO/ID/ID2) Rango de direccionado</p>	<p>Protección IP67 max. 2 A Specification 2.1 - S-3.FE 1...31</p>	<p>556614</p>
MASI67			Art.No.
	<p>Entradas digitales DI4 - 0.2 A (AB) 4xM8 Alimentación de sensor US Esclavo AB Perfil (código IO/ID/ID2) Rango de direccionado</p>	<p>Protección IP67 max. 170 mA (AS-Interface) Specification 3.0 S-0.A.0 1...62 (1...31 A o B)</p>	<p>56405</p>

INSTALACIÓN EN EL CAMPO MASI

MASI67			Art.No.
	<p>Entradas digitales DI8 - 0.24 A (AB) 8×M8 Alimentación de sensor US Esclavo AB Perfil (código IO/ID/ID2) Rango de direccionado</p>	<p>Protección IP67 max. 180 mA (AS-Interface) Specification 3.0 2 × S-0.A.0 1...62 (2 × 1...31 A o B)</p>	<p>56406</p>
	<p>E/S digitales DI4 - 0.2 A DO4 - 0.5 A 8×M8 Alimentación de sensor US Standard-Slave Perfil (código IO/ID/ID2) Rango de direccionado</p>	<p>Protección IP67 max. 180 mA (AS-Interface) Specification 3.0 S-7.0.E 1...31</p>	<p>56408</p>
	<p>Entradas digitales DI4 - 0.2 A (AB) 4×M12 Alimentación de sensor US Esclavo AB Configuración Perfil (código IO/ID/ID2) Rango de direccionado</p>	<p>Protección IP67 max. 170 mA (AS-Interface) Specification 3.0 PIN 2 = 4 S-0.A.0 1...62 (1...31 A o B)</p>	<p>56400</p>
	<p>DI4 - 0.2 A (AB) 4×M12 Alimentación de sensor US Esclavo AB Configuración Perfil (código IO/ID/ID2) Rango de direccionado</p>	<p>Protección IP67 max. 170 mA (AS-Interface) Specification 3.0 Cableado Y S-0.A.2 1...62 (1...31 A o B)</p>	<p>56413</p>
	<p>DI8 - 0.24 A (AB) 4×M12 Alimentación de sensor US Esclavo AB Configuración Perfil (código IO/ID/ID2) Rango de direccionado</p>	<p>Protección IP67 max. 180 mA (AS-Interface) Specification 3.0 PIN 2 + 4 2 × S-0.A.2 1...62 (2 × 1...31 A o B)</p>	<p>56401</p>
	<p>E/S digitales DI4 - 1.6 A DO4 - 2 A 4×M12 Alimentación de sensor US Corriente por salida Configuración Perfil (código IO/ID/ID2) Rango de direccionado Standard-Slave</p>	<p>Protección IP67 max. 1.6 A externa max. 2 A PIN 2 + 4 S-7.FE 1...31 Specification 3.0</p>	<p>56404</p>
	<p>DI4 - 0.2 A DO4 - 1.6 A (C) 4×M12 (AB) K3 Alimentación de sensor US Corriente por salida Configuración Perfil (código IO/ID/ID2) Rango de direccionado Esclavo AB Salidas de seguridad pasiva</p>	<p>Protección IP67 max. 200 mA (AS-Interface) max. 1.6 A PIN 2 + 4 S-7.A.7 1...62 (1...31 A o B) Specification 3.0 Puede apargarse vía relés de seguridad</p>	<p>56414</p>

MASI67			Art.No.
	<p>E/S digitales DI8 - 0.34 A DO8 - 1.6 A (AB) 8×M12 (K3) Alimentación de sensor US Corriente por salida Configuración Perfil (código IO/ID/ID2) Rango de direccionado Esclavo AB Salidas de seguridad pasiva</p>	<p>Protección IP67 max. 340 mA (AS-Interface) max. 1.6 A PIN 2 + 4 2 × S-7.A.7 1...62 (2 × 1...31 A o B) Specification 3.0 Puede apagarse vía relés de seguridad</p>	<p>56415</p>
	<p>Salidas digitales DO8 - 1.6 A (AB) 8×M12 (K3) Safety Corriente por salida Salidas de seguridad pasiva Configuración Perfil (código IO/ID/ID2) Rango de direccionado Esclavo AB</p>	<p>Protección IP67 max. 1.6 A Puede apagarse vía relés de seguridad Cableado Y S-7.A.7 1...62 (1...31 A o B) Specification 3.0</p>	<p>56445</p>
MASI68			Art.No.
	<p>Entradas digitales DI4 - 0.18 A (C) 4×M8 (AB) Alimentación de sensor US Esclavo AB Módulo compacto Perfil (código IO/ID/ID2) Rango de direccionado</p>	<p>Protección IP68 max. 180 mA (AS-Interface) Specification 3.0 - S-0.A.2 1...62 (1...31 A o B)</p>	<p>56434</p>
	<p>DI4 - 0.18 A (C) 4×M8 Alimentación de sensor US Standard-Slave Módulo compacto Perfil (código IO/ID/ID2) Rango de direccionado</p>	<p>Protección IP68 max. 180 mA (AS-Interface) Specification 3.0 - S-0.0.0 1...31</p>	<p>56435</p>
	<p>E/S digitales DI2 - 0.1 A DO2 - 0.5 A (C) 4×M8 (AB) Alimentación de sensor US Corriente por salida Módulo compacto Perfil (código IO/ID/ID2) Rango de direccionado Esclavo AB</p>	<p>Protección IP68 max. 100 mA (AS-Interface) max. 0.5 A - S-7.A.E 1...62 (1...31 A o B) Specification 3.0</p>	<p>56446</p>



INSTALACIÓN EN EL CAMPO MASI

MASI68			Art.No.
	Entradas digitales DI8 - 0.2 A (C) 8×M8 (AB) Alimentación de sensor US Esclavo AB Módulo compacto Perfil (código IO/ID/ID2) Rango de direccionado	Protección IP68 max. 200 mA (AS-Interface) Specification 3.0 - 2 × S-0.A.0 1...62 (2 × 1...31 A o B)	56420
	DI8 - 0.2 A (C) 8×M8 (AB) Alimentación de sensor US Esclavo AB Módulo compacto Perfil (código IO/ID/ID2) Rango de direccionado	Protección IP68 max. 200 mA (AS-Interface) Specification 3.0 Slave 1: 1 A; Slave2: 2 A 2 × S-0.A.0 1...62 (1...31 A o B)	56421
	E/S digitales DI4 - 0.19 A DO3 - 0.5 A (C) 7×M8 (AB) Alimentación de sensor US Corriente por salida Módulo compacto Perfil (código IO/ID/ID2) Rango de direccionado Esclavo AB	Protección IP68 max. 190 mA (AS-Interface) max. 0.5 A - S-7.A.0 1...62 (1...31 A o B) Specification 2.1	56418
	DI4 - 0.19 A DO4 - 0.5 A (C) 8×M8 Alimentación de sensor US Corriente por salida Módulo compacto Perfil (código IO/ID/ID2) Rango de direccionado Standard-Slave	Protección IP68 max. 190 mA (AS-Interface) max. 0.5 A - S-7.0.0 1...31 Specification 3.0	56419
	DI4 - 0.2 A DO4 - 0.5 A (C) 8×M8 (AB) Alimentación de sensor US Corriente por salida Módulo compacto Perfil (código IO/ID/ID2) Rango de direccionado Esclavo AB	Protección IP68 max. 190 mA (AS-Interface) max. 0.5 A - S-7.A.7 1...62 (1...31 A o B) Specification 3.0	56462
	Entradas digitales DI8 - 0.19 A (E) 8×M8 (AB) Alimentación de sensor US Esclavo AB Módulo de extensión Perfil (código IO/ID/ID2) Rango de direccionado	Protección IP68 max. 190 mA (AS-Interface) Specification 3.0 - 2 × S-0.A.E 1...62 (1...31 A o B)	56436

MASI68			Art.No.
	Entradas digitales DI4 - 0.19 A (C) 4xM12 (AB) (Y) Alimentación de sensor US Esclavo AB Módulo compacto Perfil (código IO/ID/ID2) Rango de direccionado	Protección IP68 max. 190 mA (AS-Interface) Specification 3.0 Cableado Y S-0.A.2 1...62 (1...31 A o B)	56421
	DI8 - 0.19 A (C) 4xM12 (AB) Alimentación de sensor US Esclavo AB Módulo compacto Perfil (código IO/ID/ID2) Rango de direccionado	Protección IP68 max. 190 mA (AS-Interface) Specification 3.0 PIN 2 + 4 2 x S-0.A.2 1...62 (2 x 1...31 A o B)	56424
	Entradas digitales DI4 - 0.2 A (E) 4xM12 (AB) (Y) Alimentación de sensor US Esclavo AB Módulo de extensión Perfil (código IO/ID/ID2) Rango de direccionado	Protección IP68 max. 200 mA (AS-Interface) Specification 3.0 Cableado Y S-0.A.2 1...62 (1...31 A o B)	56425
	DI4 - 0.19 A (E) 4xM12 (AB) (Y) AUX Alimentación de sensor US Esclavo AB Módulo de extensión Perfil (código IO/ID/ID2) Rango de direccionado	Protección IP68 max. 190 mA (Potencia AUX) Specification 3.0 Cableado Y S-0.A.2 1...62 (1...31 A o B)	56443
	DI8 - 0.19 A (E) 4xM12 (AB) Alimentación de sensor US Esclavo AB Módulo de extensión Perfil (código IO/ID/ID2) Rango de direccionado	Protección IP68 max. 190 mA (AS-Interface) Specification 3.0 PIN 2 + 4 2 x S-0.A.2 1...62 (2 x 1...31 A o B)	56426
	DI8 - 0.19 A (E) 4xM12 (AB) AUX Alimentación de sensor US Esclavo AB Módulo de extensión Perfil (código IO/ID/ID2) Rango de direccionado	Protección IP68 max. 190 mA (Potencia AUX) Specification 3.0 PIN 2 + 4 2 x S-0.A.2 1...62 (2 x 1...31 A o B)	56444
	E/S digitales DI4 - 0.19 A DO4 - 1 A (E) 4xM12 (AB) Alimentación de sensor US Corriente por salida Módulo de extensión Perfil (código IO/ID/ID2) Rango de direccionado Esclavo AB	Protección IP68 max. 190 mA (AS-Interface) max. 1 A PIN 2 + 4 S-7.A.7 1...62 (1...31 A o B) Specification 3.0	56439

INSTALACIÓN EN EL CAMPO MASI

MASI68			Art.No.
	<p>Salidas digitales</p> <p>DO8 - 0.5 A (AB) 4xM12 (K3)</p> <p>Corriente por salida</p> <p>Salidas de seguridad pasiva</p> <p>Módulo de extensión</p> <p>Perfil (código IO/ID/ID2)</p> <p>Rango de direccionado</p> <p>Esclavo AB</p>	<p>Protección IP68</p> <p>max. 0.5 A</p> <p>Puede apargarse vía relés de seguridad</p> <p>PIN 2 + 4</p> <p>S-7.A.7</p> <p>1...62 (1...31 A o B)</p> <p>Specification 3.0</p>	<p>56447</p>
	<p>E/S digitales</p> <p>DI4 - 0.19 A DO4 - 2 A (C) 8xM12 (Y)</p> <p>Alimentación de sensor US</p> <p>Corriente por salida</p> <p>Módulo compacto</p> <p>Perfil (código IO/ID/ID2)</p> <p>Rango de direccionado</p> <p>Standard-Slave</p> <p>DI4 - 0.19 A DO4 - 2 A (C) 8xM12</p> <p>Alimentación de sensor US</p> <p>Corriente por salida</p> <p>Módulo compacto</p> <p>Perfil (código IO/ID/ID2)</p> <p>Rango de direccionado</p> <p>Standard-Slave</p> <p>DI4 - 0.2 A DO4 - 1.6 A (C) 8xM12 (AB) (Y) (K3)</p> <p>Alimentación de sensor US</p> <p>Corriente por salida</p> <p>Módulo compacto</p> <p>Perfil (código IO/ID/ID2)</p> <p>Rango de direccionado</p> <p>Esclavo AB</p> <p>Salidas de seguridad pasiva</p>	<p>Protección IP68</p> <p>max. 190 mA (AS-Interface)</p> <p>max. 2 A</p> <p>Cableado Y</p> <p>S-7.FE</p> <p>1...31</p> <p>Specification 3.0</p> <p>Protección IP68</p> <p>max. 190 mA (AS-Interface)</p> <p>max. 2 A</p> <p>PIN 4</p> <p>S-7.0.7</p> <p>1...31</p> <p>Specification 3.0</p> <p>Protección IP68</p> <p>max. 200 mA (AS-Interface)</p> <p>max. 1.6 A</p> <p>Cableado Y</p> <p>S-7.A.7</p> <p>1...62 (1...31 A o B)</p> <p>Specification 3.0</p> <p>Puede apargarse vía relés de seguridad</p>	<p>56422</p> <p>56438</p> <p>56423</p>
	<p>E/S digitales</p> <p>DI4 - 0.2 A DO4 - 2 A (E) 8xM12 (Y)</p> <p>Alimentación de sensor US</p> <p>Corriente por salida</p> <p>Módulo de extensión</p> <p>Perfil (código IO/ID/ID2)</p> <p>Rango de direccionado</p> <p>Standard-Slave</p>	<p>Protección IP68</p> <p>max. 200 mA (AS-Interface)</p> <p>max. 2 A</p> <p>Cableado Y</p> <p>S-7.FE</p> <p>1...31</p> <p>Specification 3.0</p>	<p>56427</p>
	<p>E/S digitales</p> <p>DI4 - 0.2 A DO4 - 1.6 A (E) 8xM12 (AB) (Y) (K3)</p> <p>Alimentación de sensor US</p> <p>Corriente por salida</p> <p>Módulo de extensión</p> <p>Perfil (código IO/ID/ID2)</p> <p>Rango de direccionado</p> <p>Esclavo AB</p> <p>Salidas de seguridad pasiva</p>	<p>Protección IP68</p> <p>max. 200 mA (AS-Interface)</p> <p>max. 1.6 A</p> <p>Cableado Y</p> <p>S-7.A.7</p> <p>1...62 (1...31 A o B)</p> <p>Specification 3.0</p> <p>Puede apargarse vía relés de seguridad</p>	<p>56428</p>

MASI68			Art.No.
	<p>Entradas analógicas</p> <p>AI4 - (E) RTD Medición de corriente Standard-Slave Módulo de extensión Perfil (código IO/ID/ID2) Rango de direccionado</p>	<p>Protección IP68 Pt100 - 1.25 mA Specification 3.0 - S-7.3.E 1...31</p>	<p>56442</p>
	<p>AI4 - (E) 4×M12 (UI) Rango de entrada (corriente) Rango de entrada (tensión) Módulo de extensión Perfil (código IO/ID/ID2) Rango de direccionado Standard-Slave</p>	<p>Protección IP68 -22...22 mA -10...+10 V - S-7.3.E 1...31 Specification 3.0</p>	<p>56448</p>
	<p>Salidas analógicas</p> <p>AO2 - (E) 2×M12 (UI) Corriente de salida Tensión de salida Módulo de extensión Perfil (código IO/ID/ID2) Rango de direccionado Standard-Slave</p>	<p>Protección IP68 0...22 mA -10...+10 V - S-7.3.5 1...31 Specification 3.0</p>	<p>56474</p>

MASI

TECNOLOGÍA DE INSTALACIÓN

- Versatil
- Estanco, para uso industrial
- Instalación muy sencilla

SISTEMA AS-INTERFACE

En relación a la tecnología de instalación, el sistema AS-Interface de Murrelektronik proporciona soluciones consistentes desde el panel de operaciones, pasando por el armario de control hasta el campo – desde IP00 a IP68.

Gracias a la optimización de los módulos orientada a la aplicación, la instalación segura del sistema y su extensión se realizan muy fácilmente.

- **Fácil** – Conexión utilizando la tecnología de penetración de cable, conectores enchufables o M12
- **Consistente** – productos adaptados a los campos de aplicación desde IP00 a IP68
- **Actualizado** – última tecnología según la especificación AS-interface 3.0



➤ MASI

Módulos I/O, accesorios y más información sobre MASI en la tienda online:

➤ shop.murrelektronik.es

MASI20/67/68



- Distribuidor
- Convertidor
- Adaptador

Pág. 4.10.1

Llaves dinamo-métricas/de sistema



- Dispositivo de programación
- Enchufe Z
- Derivadores en T
- Placas de montaje

Pág. 4.10.3



- Llave dinamo-métrica M8
- Llave dinamo-métrica M12
- Llave dinamo-métrica 7/8"

Pág. 4.10.3

Cables



- Cables de perfil
- Elementos de codificación
- Adaptador, terminales

Pág. 4.10.4



- Conector redondo enchufables
- Derivadores en T
- Adaptador carril DIN
- Cables de conexión

Pág. 4.10.6











MASI20			Art.No.
	Distribuidor de BUS o de energía 2 AS-Interface + 3 puertos de potencia Potencial separados	5 Bornes de enchufe incluidos	55575
	3 AS-Interface + 2 puertos de potencia Potencial separados	5 Bornes de enchufe incluidos	55606
	Distribuidor de BUS o de energía 1 x 3 AS-Interface + 2 x 1 puertos de potencia 5 puertos, universal Potencial separados	5 Bornes de enchufe incluidos	55605
	1 x 5 AS-Interface/puertos de potencia 5 puertos, universal no potencial separados	5 Bornes de enchufe incluidos	55611
	Distribuidor de BUS o de energía 1 x 3 AS-Interface + 2 x 1 puertos de potencia 5 puertos, universal Potencial separados	Sin bornes de enchufe	55607
	Bornes de conexión para distribuidores de bus o de energía	Cable de perfil de As-i	55604
MASI67			Art.No.
	Conexión MAS167 2 x en 2 x cable perfilado Corriente total: max. 8 A		55033
	1 x en 3 x cable perfilado Corriente total: max. 8 A		55034
	Convertidor MAS167 2 x cable perfilado a 7/8" (hembra) Corriente total: max. 8 A	5 polos	55035
	Convertidor MAS167 2 x cable perfilado a 7/8" (macho) Corriente total: max. 8 A	5 polos	55036
	Convertidor MAS167 2 x cable perfilado a M12 (hembra) Corriente total: max. 4 A	M12, 4 polos, codificado A	55037

MASI TÉCNICA DE INSTALACIÓN

MASI67			Art.No.
	Convertidor MASI67 2 × cable perfilado a M12 (macho) Corriente total: max. 4 A	M12, 4 polos, codificado A	55038
	Caja de distribución con As-i de perfilado a cable perfilado Corriente de trabajo: max. 3 A		55749
	Interface-AS de protección de fugas del cable perfilado al M12 Corriente de trabajo: max. 2 A	M12, 2 polos, codificado A	55741
MASI67/68			Art.No.
	Caja de distribución pasiva MASI67 2 × cable perfilado a 4 × M12 (hembra) Corriente (M12): max. 4 A Corriente total: max. 8 A Alimentación ext. 1 × potencia aux.	M12, 4 polos, codificado A	56412
	2 × cable perfilado a 4 × M12 (hembra) Corriente (M12): max. 4 A Corriente total: max. 2 × 8 A Alimentación ext. 2 × potencia aux. separada	M12, 4 polos, codificado A	56416
MASI68			Art.No.
	Caja de distribución pasiva MASI68 1×7/8 AUX + 1×M12 AS-Interface a 3×M12 (hembra) Corriente (M12): max. 4 A Corriente total: max. 2 × 8 A	M12, 4 polos, codificado A 2 circuitos separados	56454
	Derivadores en T (SlimLine) M12 - M12 Macho recto a hembra recta Circuito paralelo	5 polos	7000-41151-0000000
	Derivadores en T M12 - M12 Macho recto a hembra recta Circuito paralelo	5 polos	7000-41141-0000000
	Placa de soporte para adaptadores en T M12 (SlimLine)	sin set de montaje	7000-99061-0000000
	para adaptadores en T M12 (SlimLine)	con set de montaje	7000-99062-0000000





Sistema			Art.No.
	Aparato de programación Módulo de programación As-i	Cable de dirección AS-Interface integrado	55696
	Cable de dirección Cable de repuesto	para módulo de programación de Interface AS	55727
	MASI Z-Plug Resistencia terminal de bus pasivo		55779
	Derivadores en T (SlimLine) M12 - M12 Macho recto a hembra recta Función distribución (NO)	5 polos - 4 polos	7000-41131-0000000
	Derivadores en T M12 - M12 Macho recto a hembra recta Función distribución (NO)	5 polos - 4 polos	7000-41121-0000000
	Placa de soporte para adaptadores en T M12 (SlimLine)	sin set de montaje	7000-99061-0000000
	para adaptadores en T M12 (SlimLine)	con set de montaje	7000-99062-0000000
Llave dinamométrica			Art.No.
	Set de llave dinamométrica M12 (0.6 Nm, SW13)	Cable de datos M12 recubierto (estándar)	7000-99102-0000000
	Llave dinamométrica M12 (0.6 Nm, SW13) M12 (0.6 Nm, SW14)	Cable de datos M12 recubierto (estándar)	7000-99109-0000000
		Cable de datos M12 recubierto (Xtreme)	7000-99108-0000000
	Llave dinamométrica M12 (0.6 Nm, SW17)	M12 cableable en el campo (borne de IDC)	7000-99094-0000000
	Llave dinamométrica M12 (0.6 Nm, SW18)	M12 cableable en el campo (borne de tornillo)	7000-99103-0000000
	Set de llave dinamométrica M8 (0.4 Nm, SW9)	Cables de datos M8	7000-99101-0000000

MASI TÉCNICA DE INSTALACIÓN

Llave dinamométrica			Art.No.
	Llave dinamométrica M8 (0.4 Nm, SW9)	Cables de datos M8	7000-99091-000000
	Set de llave dinamométrica 7/8" (1.5 Nm, SW22)	7/8" cableable en el campo via borne (IDC)	7000-99104-000000
	Llave dinamométrica 7/8" (1.5 Nm, SW22) 7/8" (1.5 Nm, SW24)	7/8" cableable en el campo via borne (IDC) 7700-XXXXX - 7/8" cableable en el campo via bornes de tornillo	7000-99096-000000 7000-99097-000000
Para cable de perfil			Art.No.
	Elemento de codificación - pequeño para MASI20 AS-i	Cantidad: 2 piezas	55059
	Elemento de codificación - largo para MASI20 AUX	Cantidad: 2 piezas	55060
	Abrazadera de montaje para cable perfilado de interface AS	Cantidad: 50 piezas	55742
	Adaptador del cable perfilado a M16		56453
	Bornes de conexión para distribuidores de bus o de energía	Cable de perfil de As-i	55604
	Caja de distribución con As-i de perfilado a cable perfilado Corriente de trabajo: max. 3 A		55749
	Interface-AS de protección de fugas del cable perfilado al M12 Corriente de trabajo: max. 2 A	M12, 2 polos, codificado A	55741

Para cable de perfil			Art.No.
	Junta central para cable de perfil	Cantidad: 2 piezas	55062
	Junta terminal para cable de perfil izquierdo/derecha	Cantidad: 2 piezas derecha + 2 piezas izquierda	55061
	Junta terminal para cable de perfil derecho	Cantidad: 100 piezas	56432
	Junta terminal para cable de perfil izquierdo	Cantidad: 100 piezas	56433
	Junta terminal para cable de perfil izquierdo/derecha	Cantidad: 5 piezas derecha + 5 piezas izquierda	55746
	Bobinas de cable Cable plano perfilado amarillo, 2 x 1.5 mm ² PUR (UL/CSA), C-tracks	1 m	55743
	Bobinas de cable Cable plano perfilado amarillo, 2 x 1.5 mm ² PUR (UL/CSA), C-tracks	Bobina de cable: 100 m Otras versiones bajo demanda	7000-C9901-1660000
	Cable plano perfilado amarillo, 2 x 2.5 mm ² PUR (UL/CSA), C-tracks	Bobina de cable: 100 m Otras versiones bajo demanda	7000-C9901-1780000
	Bobinas de cable Cable plano perfilado negro, 2 x 1.5 mm ² PUR (UL/CSA), C-tracks	1 m	55744
	Bobinas de cable Cable plano perfilado negro, 2 x 1.5 mm ² PUR (UL/CSA), C-tracks	Bobina de cable: 100 m Otras versiones bajo demanda	7000-C9901-7840000
	Cable plano perfilado negro, 2 x 2.5 mm ² PUR (UL/CSA), C-tracks	Bobina de cable: 100 m Otras versiones bajo demanda	7000-C9901-7790000

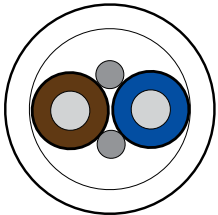
MASI TÉCNICA DE INSTALACIÓN

Cable redondo MASI68			Art.No.
	<p>Derivadores en T M12 - M12</p> <p>Hembra recta a macho/macho recto Codificado A, 4 polos</p> <p>Hembra recta a macho/macho recto Función distribución (NO) Actuador adicional de fuente de alimentación para MASI68 MVK Metall Safety</p>	<p>Actuador adicional de fuente de alimentación para MASI68</p> <p>4 polos</p>	<p>7060-42701-0000000</p> <p>7060-42703-0000000</p>
	<p>Adaptador de carril DIN para módulos de extensión</p>	<p>30 mm</p>	<p>56963</p>
	<p>Adaptador de carril DIN para módulos de extensión</p>	<p>50 mm</p>	<p>56962</p>
	<p>Rollo de cable (100 m) 2 x 1.5 mm², gris Apto para cadenas portables</p>	<p>AS-Interface, MASI68</p>	<p>7000-C0201-5880000</p>
Conectores enchufables redondos MASI68			Art.No.
	<p>Cable de conexión</p> <p>Macho recto a hembra recta 2 x 1.5 mm², gris PUR (UL/CSA) 1.0 m</p> <p>Macho recto a hembra recta 4 x 0.75 mm², gris PUR (UL/CSA) 1.0 m</p>	<p>M12 - M12 2 polos Apto para cadenas portables Otras versiones bajo demanda</p> <p>M12 - M12 4 polos Apto para cadenas portables Otras versiones bajo demanda</p>	<p>7060-40005-5880100</p> <p>7060-40021-8620100</p>
	<p>Cable de conexión</p> <p>Macho acodado a hembra acodada 2 x 1.5 mm², gris PUR (UL/CSA) 1.0 m</p> <p>Macho acodado a hembra acodada 4 x 0.75 mm², gris PUR (UL/CSA) 1.0 m</p>	<p>M12 - M12 2 polos Apto para cadenas portables Otras versiones bajo demanda</p> <p>M12 - M12 4 polos Apto para cadenas portables Otras versiones bajo demanda</p>	<p>7060-40245-5880100</p> <p>7060-40261-8620100</p>

Conectores enchufables redondos MASI68			Art.No.
	Cable de conexión Macho recto a hembra recta 2 × 1.0 mm ² , gris PUR (UL/CSA) 1.0 m	M12 - M12 2 polos, apantallado Apto para cadenas portacables Otras versiones bajo demanda	7060-40485-5420100
	Macho recto a hembra recta 2 × 0.75 mm ² + 2 × 0.75 mm ² , gris PUR (UL/CSA) 1.0 m	M12 - M12 4 polos, apantallado Apto para cadenas portacables Otras versiones bajo demanda	7060-40505-4940100
	Con extremos libres Hembra recta 4 × 0.75 mm ² , gris PUR (UL/CSA) 1.0 m	M12 4 polos Apto para cadenas portacables Otras versiones bajo demanda	7060-12221-8620100
Accesorios de etiquetaje			Art.No.
	Placas de etiquetado 20 × 8 mm	(20 piezas por placa)	55318
Tapones ciegos			Art.No.
	Conexión por tornillo M12 × 1 mm Plástico, hexagonal con junta	Cantidad: 4 piezas	55468
	Plástico, hexagonal con junta	Cantidad: 100 piezas	56455
	Plástico, hexagonal sin junta	Cantidad: 4 piezas	56952
	Plástico, hexagonal sin junta	Cantidad: 10 piezas	58627
	Conexión por tornillo M8 × 1 mm (para hembra) Plástico, hexagonal sin junta	Cantidad: 10 piezas	3858627



SISTEMAS DE DISTRIBUCIÓN M8 REPARTIDOR EXACT8

- Ahorra espacio
- Versátil
- Indicado para aplicaciones

EXACT8 – LA NUEVA GENERACIÓN DE CAJAS DE DISTRIBUCIÓN M8 DE MURRELEKTRONIK

- Dimensiones reducidas (30 mm de ancho)
- Cable PUR/PVC para conexiones flexibles y permanentes
- Cable PUR de alta calidad, libre de halógenos, adecuado para cintas transportadoras, homologación UL/CSA
- Montaje estándar y lateral para espacios reducidos
- Reposición rápida y sencilla de los cables de conexión

Para Sensores y Actuadores – Cables de Distribución Moldeados o Borneros Enchufables

 <p>Exact8</p> <ul style="list-style-type: none">• 4-, 6-, 8-, 10 vías• Cable de distribución PUR or PUR/PVC <p><i>Pág. 4.11.1</i></p>	 <p>Módulos Exact8 Basic</p> <ul style="list-style-type: none">• 4-, 6-, 8-, 10 vías <p><i>Pág. 4.11.5</i></p>
 <p>Borneros Enchufables Exact8</p> <ul style="list-style-type: none">• Precableados• Cable de distribución PUR o PUR/PVC <p><i>Pág. 4.11.8</i></p>	 <p>Set Exact8</p> <ul style="list-style-type: none">• 4-, 6-, 8-, 10 vías• Cableable en el campo <p><i>Pág. 4.11.11</i></p>

Para Sensores – con Conexión M12

 <p>Exact8</p> <ul style="list-style-type: none">• 4-, 6-, 8-, 10 vías• Con conexión M12, 8 o 12 polos <p><i>Pág. 4.11.12</i></p>

SISTEMAS DE DISTRIBUCIÓN M8

Para sensores y actuadores

– con cable principal moldeado

– Montaje en línea o lateral

Normativas: Listed

Exact8

4 vías



Exact8

6 vías



Exact8

8 vías



Exact8

10 vías



1 Forma	84010	86010	88010	80010
Tipo	PNP, 3 polos	PNP, 3 polos	PNP, 3 polos	PNP, 3 polos
Distribución de contactos	M8-Females 3-pole for 1 signal per port			
2 Tipo de conector	Color de la cubierta – Nº/diámetro de cables			
	gris	gris	gris	gris
PUR/PVC	337 – 4 × 0.34 + 2 × 0.75 mm ²	350 – 6 × 0.34 + 2 × 0.75 mm ²	357 – 8 × 0.34 + 2 × 0.75 mm ²	385 – 10 × 0.34 + 2 × 0.75 mm ²
PUR (UL/CSA), robots/C-tracks	334 – 4 × 0.34 + 2 × 0.75 mm ²	356 – 6 × 0.34 + 2 × 0.75 mm ²	359 – 8 × 0.34 + 2 × 0.75 mm ²	384 – 10 × 0.34 + 2 × 0.75 mm ²
3 Longitud de cable				
3.0 m	0300			
5.0 m	0500			
10.0 m	1000			
15.0 m	1500			
Datos técnicos				
Voltaje de funcionamiento	24 V DC			
Corriente total	max. 8 A			
Protección	IP65/IP67			
Rango de temperatura	-20...+80 °C según la calidad del cable			
Distribución de los contactos				
Indicador LED	LED (verde): Power / LED (ámbar): (S1)			
PIN 1	(+)			
PIN 3	(-)			
PIN 4	(NO)/(S1)			
Referencia				
Encontrará explicada la composición de su referencia en la pág. 3.1.i	<div style="display: flex; justify-content: space-around; align-items: center;"> 8 0 0 0 - - </div>			
	1	2	3	
	Forma	Tipo de conector	Longitud de cable	
Notas				

SISTEMAS DE DISTRIBUCIÓN M8

Para sensores y actuadores

– con cable principal moldeado

– Montaje en línea o lateral

Normativas:  UL US Listed

Exact8

4 vías



Exact8

6 vías



Exact8

8 vías



Exact8

10 vías



1 Forma

84011

86011

88011

80011

Tipo **NPN, 3 polos**

NPN, 3 polos

NPN, 3 polos

NPN, 3 polos

Distribución de contactos

M8-Females 3-pole

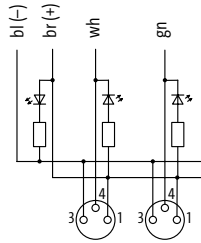
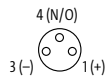

for 1 signal per port

1 2

2 Tipo de conector

Color de la cubierta – N°/diámetro de cables

PUR/PVC

gris

gris

gris

gris

PUR (UL/CSA), robots/C-tracks

337 – 4 × 0.34 + 2 × 0.75 mm²

350 – 6 × 0.34 + 2 × 0.75 mm²

357 – 8 × 0.34 + 2 × 0.75 mm²

385 – 10 × 0.34 + 2 × 0.75 mm²

3 Longitud de cable

5.0 m

0500

10.0 m

1000

Datos técnicos

Voltaje de funcionamiento

24 V DC

Corriente total

max. 8 A

Protección

IP65/IP67

Rango de temperatura

-20...+80 °C según la calidad del cable

Distribución de los contactos

Indicador LED

LED (verde): Power / LED (ámbar): (S1)

PIN 1

(+)

PIN 3

(-)

PIN 4

(NO)/(S1)

Referencia

Encontrará explicada la composición de su referencia en la pág. 3.1.i

8 0 0 0

1 Forma

2 Tipo de conector

3 Longitud de cable

Notas

SISTEMAS DE DISTRIBUCIÓN M8

Para sensores y actuadores
 – con cable principal moldeado
 – Montaje en línea o lateral

Normativas: Listed

Exact8
4 vías



Exact8
6 vías



Exact8
8 vías



Exact8
10 vías



1 Forma	84110	86110	88110	80110
Tipo	PNP, 4 polos	PNP, 4 polos	PNP, 4 polos	PNP, 4 polos
Distribución de contactos	M8-Females 4-pole 4 (S1) 2 (S2) 3 (-) 1 (+) for 2 signals per port			
2 Tipo de conector	Color de la cubierta – Nº/diámetro de cables			
	gris	gris	gris	gris
PUR/PVC	358 – 8 × 0.34 + 2 × 0.75 mm ²	386 – 12 × 0.34 + 2 × 0.75 mm ²	395 – 16 × 0.34 + 2 × 0.75 mm ²	412 – 20 × 0.34 + 2 × 0.75 mm ²
PUR (UL/CSA), robots/C-tracks	360 – 8 × 0.34 + 2 × 0.75 mm ²	389 – 12 × 0.34 + 2 × 0.75 mm ²	396 – 16 × 0.34 + 2 × 0.75 mm ²	411 – 20 × 0.34 + 2 × 0.75 mm ²
3 Longitud de cable				
3.0 m	0300			
5.0 m	0500			
10.0 m	1000			
15.0 m	1500			
Datos técnicos				
Voltaje de funcionamiento	24 V DC			
Corriente total	max. 8 A			
Protección	IP65/IP67			
Rango de temperatura	-20...+80 °C según la calidad del cable			
Distribución de los contactos				
Indicador LED	LED (verde): Power / LED (ámbar): (S1) / LED (blanco): Señal (S2)			
PIN 1	(+) / (S1)			
PIN 2	(NC)/(S2)			
PIN 3	(-) / (S2)			
PIN 4	(NO)/(S1)			
Referencia				
Encontrará explicada la composición de su referencia en la pág. 3.1.i	<div style="display: flex; justify-content: space-around; align-items: center;"> 8 0 0 0 - - </div>			
	1	2	3	
	Forma	Tipo de conector	Longitud de cable	
Notas				

SISTEMAS DE DISTRIBUCIÓN M8

Para sensores y actuadores

– con cable principal moldeado

– Montaje en línea o lateral

Normativas:  UL US Listed

Exact8

4 vías



Exact8

6 vías



Exact8

8 vías



Exact8

10 vías

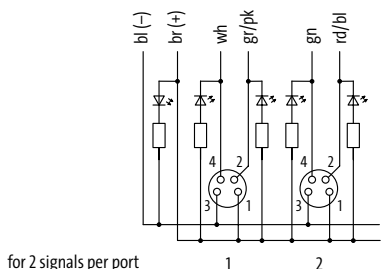

1 Forma	84111	86111	88111	80111
Tipo	NPN, 4 polos	NPN, 4 polos	NPN, 4 polos	NPN, 4 polos
Distribución de contactos	M8-Females 4-pole 4 (S1) 2 (S2) 3 (-) 1 (+)  for 2 signals per port			
2 Tipo de conector	Color de la cubierta – Nº/diámetro de cables			
	gris	gris	gris	gris
PUR/PVC	358 – 8 × 0.34 + 2 × 0.75 mm ²	386 – 12 × 0.34 + 2 × 0.75 mm ²	395 – 16 × 0.34 + 2 × 0.75 mm ²	412 – 20 × 0.34 + 2 × 0.75 mm ²
PUR (UL/CSA), robots/C-tracks	360 – 8 × 0.34 + 2 × 0.75 mm ²	389 – 12 × 0.34 + 2 × 0.75 mm ²	396 – 16 × 0.34 + 2 × 0.75 mm ²	411 – 20 × 0.34 + 2 × 0.75 mm ²
3 Longitud de cable				
5.0 m	0500			
10.0 m	1000			
Datos técnicos				
Voltaje de funcionamiento	24 V DC			
Corriente total	max. 8 A			
Protección	IP65/IP67			
Rango de temperatura	-20...+80 °C según la calidad del cable			
Distribución de los contactos				
Indicador LED	LED (verde): Power / LED (ámbar): (S1) / LED (blanco): Señal (S2)			
PIN 1	(+) / (-)			
PIN 2	(NC)/(S2)			
PIN 3	(-)			
PIN 4	(NO)/(S1)			
Referencia				
Encontrará explicada la composición de su referencia en la pág. 3.1.i	<div style="display: flex; justify-content: space-around; align-items: center;"> 8 0 0 0 - _ - _ _ _ </div>			
	1	Forma	2	Tipo de conector
	3	Longitud de cable		
Notas				

Sistemas de Distribución M8

SISTEMAS DE DISTRIBUCIÓN M8

Para sensores y actuadores

– Módulos base

– Montaje en línea o lateral

Exact8

4 vías



Exact8

6 vías



Exact8

8 vías



Exact8

10 vías



Normativas: Listed

1 Forma	84000	86000	88000	80000
Tipo	PNP, 3 polos	PNP, 3 polos	PNP, 3 polos	PNP, 3 polos
Distribución de contactos	<p>M8-Females 3-pole</p> <p>for 1 signal per port</p>			
Datos técnicos	<p>Voltaje de funcionamiento: 24 V DC</p> <p>Corriente de trabajo por contacto: max. 2 A</p> <p>Corriente total: max. 8 A</p> <p>Protección: IP65/IP67</p> <p>Rango de temperatura: -20...+70 °C, según calidad del cable</p>			
Distribución de los contactos	<p>Indicador LED: LED (verde): Power / LED (ámbar): (S1)</p> <p>PIN 1: (+)</p> <p>PIN 3: (-)</p> <p>PIN 4: (NO)/(S1)</p>			
Referencia	<p>Encontrará explicada la composición de su referencia en la pág. 3.1.i</p> <p style="text-align: center;">8 0 0 0 - - - - - 0 0 0 0 0 0 0 0</p>			
	1 Forma			
Notas				

SISTEMAS DE DISTRIBUCIÓN M8

Para sensores y actuadores

– Módulos base

– Montaje en línea o lateral

Normativas: 

Exact8

4 vías



Exact8

6 vías



Exact8

8 vías



Exact8

10 vías



1 Forma

84001

86001

88001

80001

Tipo
Distribución de contactos

NPN, 3 polos

NPN, 3 polos

NPN, 3 polos

NPN, 3 polos

M8-Females 3-pole

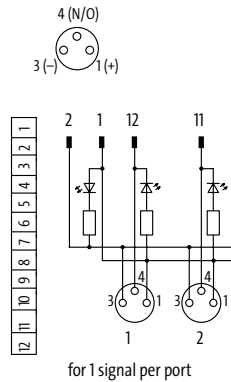

Datos técnicos

Voltaje de funcionamiento	24 V DC
Corriente de trabajo por contacto	max. 2 A
Corriente total	max. 8 A
Protección	IP65/IP67
Rango de temperatura	-20...+70 °C, según calidad del cable

Distribución de los contactos

Indicador LED	LED (verde): Power / LED (ámbar): (S1)
PIN 1	(+)
PIN 3	(-)
PIN 4	(NO)/(S1)

Referencia

Encontrará explicada la composición de su referencia en la pág. 3.1.i

8 0 0 0

- - - - -

0 0 0

0 0 0 0

1 Forma

Notas

SISTEMAS DE DISTRIBUCIÓN M8

Para sensores y actuadores

– Módulos base

– Montaje en línea o lateral

Normativas: Listed

Exact8

4 vías



Exact8

6 vías



Exact8

8 vías



1 Forma	84100	86100	88100
Tipo	PNP, 4 polos	PNP, 4 polos	PNP, 4 polos
Distribución de contactos	<p>M8 Females 4-pole</p> <p>4 (S1) 2 (S2) 3 (-) 1 (+)</p> <p>for 2 signals per port</p>	<p>M8-Females 4-pole</p> <p>4 (S1) 2 (S2) 3 (-) 1 (+)</p> <p>for 2 signals per port</p>	
Datos técnicos	<p>Voltaje de funcionamiento: 24 V DC</p> <p>Corriente de trabajo por contacto: max. 2 A</p> <p>Corriente total: max. 8 A</p> <p>Protección: IP65/IP67</p> <p>Rango de temperatura: -20...+70 °C, según calidad del cable</p>		
Distribución de los contactos	<p>Indicador LED: LED (verde): Power / LED (ámbar): (S1) / LED (blanco): Señal (S2)</p> <p>PIN 1: (+)</p> <p>PIN 2: (NC)/(S2)</p> <p>PIN 3: (-)</p> <p>PIN 4: (NO)/(S1)</p>		
Referencia	<p>Encontrará explicada la composición de su referencia en la pág. 3.1.i</p> <p style="text-align: center;">8 0 0 0 - - - - - 0 0 0 0 0 0 0 0</p>		
	1 Forma		
Notas			

SISTEMAS DE DISTRIBUCIÓN M8

Para sensores y actuadores

– Tapón de conexión con unicable

Normativas: 

Exact8

Tapón de conexión corto

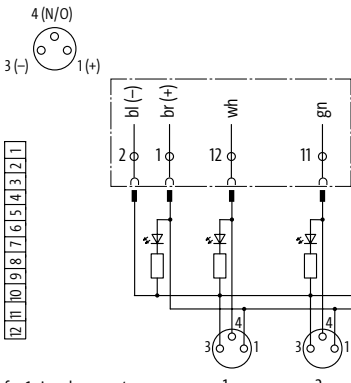

1 Forma	84049	86049	88049	80049
Tipo	para distribuidors de 4 vías, 3 polos	para distribuidors de 6 vías, 3 polos	para distribuidors de 8 vías, 3 polos	para distribuidors de 10 vías, 3 polos
Distribución de contactos	M8-Females 3-pole  for 1 signal per port			
2 Tipo de conector	Color de la cubierta – N°/diámetro de cables			
	gris	gris	gris	gris
PUR/PVC	337 – 4 × 0.34 + 2 × 0.75 mm ²	350 – 6 × 0.34 + 2 × 0.75 mm ²	357 – 8 × 0.34 + 2 × 0.75 mm ²	385 – 10 × 0.34 + 2 × 0.75 mm ²
PUR (UL/CSA), robots/C-tracks	334 – 4 × 0.34 + 2 × 0.75 mm ²	356 – 6 × 0.34 + 2 × 0.75 mm ²	359 – 8 × 0.34 + 2 × 0.75 mm ²	384 – 10 × 0.34 + 2 × 0.75 mm ²
3 Longitud de cable				
3.0 m	0300			
5.0 m	0500			
10.0 m	1000			
15.0 m	1500			
Datos técnicos				
Corriente total	max. 8 A			
Rango de temperatura	-20...+80 °C según la calidad del cable			
Referencia				
Encontrará explicada la composición de su referencia en la pág. 3.1.i	<div style="display: flex; justify-content: space-between; align-items: center;"> <u>8 0 0 0</u> – – – – </div>			
	1	2	3	
	Forma	Tipo de conector	Longitud de cable	
Notas				

SISTEMAS DE DISTRIBUCIÓN M8

Para sensores y actuadores

– Tapón de conexión con unicable

Normativas: Listed

Exact8

Tapón de conexión corto



Exact8

Tapón de conexión largo



1 Forma	84149	86149	88149
Tipo	para distribuidores de 4 vías, 4 polos Bornes de muelle enchufables	para distribuidores de 6 vías, 4 polos Bornes de muelle enchufables	para distribuidores de 8 vías, 4 polos Bornes de muelle enchufables
Distribución de contactos	M8-Females 4-pole 4 (S1) 2 (S2) 3 (-) 1 (+) for 2 signals per port 1 2	M8-Females 4-pole 4 (S1) 2 (S2) 3 (-) 1 (+) for 2 signals per port 1 2	
2 Tipo de conector	Color de la cubierta – N°/diámetro de cables		
	gris	gris	gris
PUR/PVC	358 – 8 × 0.34 + 2 × 0.75 mm ²	386 – 12 × 0.34 + 2 × 0.75 mm ²	395 – 16 × 0.34 + 2 × 0.75 mm ²
PUR (UL/CSA), robots/Ctracks	360 – 8 × 0.34 + 2 × 0.75 mm ²	389 – 12 × 0.34 + 2 × 0.75 mm ²	396 – 16 × 0.34 + 2 × 0.75 mm ²
3 Longitud de cable			
3.0 m	0300		
5.0 m	0500		
10.0 m	1000		
15.0 m	1500		
Datos técnicos			
Corriente total	max. 8 A		
Rango de temperatura	-20...+80 °C según la calidad del cable		
Referencia			
Encontrará explicada la composición de su referencia en la pág. 3.1.i	<div style="display: flex; justify-content: space-around; align-items: center;"> 8 0 0 0 – – – – </div>		
	1 Forma	2 Tipo de conector	3 Longitud de cable
Notas			

SISTEMAS DE DISTRIBUCIÓN M8

Para sensores y actuadores

- Tapón de conexión sin unicable
- cableable

Exact8

Tapón de conexión corto



Exact8

Tapón de conexión largo



1 Forma

84949

80949

Tipo

para distribuidors 4 vías, 3/4-polos, para 4...10 vías, 3 polos

Distribuidor de 6 y 8 vías, 4 polos

Distribución de contactos

Bornes de muelle enchufables

Bornes de muelle enchufables

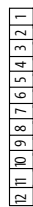
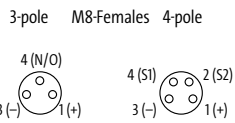

M8-Females 4-pole

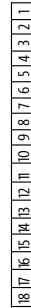
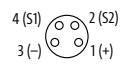

Datos técnicos

Corriente total	max. 8 A
Carcasa	Plástico, de difícil combustión
Rango de temperatura	-20...+80 °C

Referencia

Encontrará explicada la composición de su referencia en la pág. 3.1.i

8 0 0 0

- - - - -

0 0 0

0 0 0 0

1 Forma

Notas

SISTEMAS DE DISTRIBUCIÓN M8

Para sensores y actuadores

– Sets (módulo básico y tapa)

– Montaje en línea o lateral

Exact8

4 vías



Exact8

6 vías



Exact8

8 vías



Exact8

10 vías



Normativas: Listed

1 Forma	84040	86040	88040	80040
Tipo	3 polos	3 polos	3 polos	3 polos
Distribución de contactos	<p>M8-Females 3-pole</p> <p>for 1 signal per port</p>			
2 Tipo de conector	Color de la cubierta – N°/diámetro de cables			
	gris	gris	gris	gris
PUR (UL/CSA), robots/C-tracks	334 – 4 × 0.34 + 2 × 0.75 mm ²	356 – 6 × 0.34 + 2 × 0.75 mm ²	359 – 8 × 0.34 + 2 × 0.75 mm ²	384 – 10 × 0.34 + 2 × 0.75 mm ²
3 Longitud de cable				
3.0 m	0300			
5.0 m	0500			
10.0 m	1000			
15.0 m	1500			
Datos técnicos				
Voltaje de funcionamiento	24 V DC			
Corriente total	max. 8 A			
Protección	IP67 en estado montado y enroscado según (EN 60529)			
Rango de temperatura	-20...+80 °C según la calidad del cable			
Distribución de los contactos				
Indicador LED	LED (verde): Power / LED (ámbar): (S1)			
PIN 1	(+)			
PIN 3	(-)			
PIN 4	(NO)/(S1)			
Referencia				
Encontrará explicada la composición de su referencia en la pág. 3.1.i	<div style="display: flex; justify-content: space-around; align-items: center;"> 8 0 0 0 - - </div>			
	1	2	3	
	Forma	Tipo de conector	Longitud de cable	
Notas				

SISTEMAS DE DISTRIBUCIÓN M8

Para sensores

– Conector M12

– 8 polos

– Montaje en línea o lateral

Normativas: 

Exact8

4 vías



Exact8

6 vías



1 Forma

84070

86070

Tipo
Distribución de contactos

3 polos

3 polos

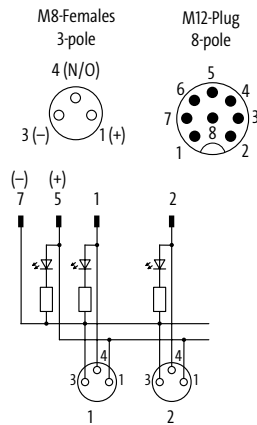

for 1 signal per port

Datos técnicos

Voltaje de funcionamiento	24 V DC
Corriente de trabajo por contacto	max. 2 A
Protección	IP65/IP67
Carcasa	Plástico, de difícil combustión
Rango de temperatura	-20...+70 °C, según calidad del cable

Distribución de los contactos

Indicador LED	LED (verde): Power / LED (ámbar): (S1)
PIN 1	(+)
PIN 3	(-)
PIN 4	(NO)/(S1)

Referencia

Encontrará explicada la composición de su referencia en la pág. 3.1.i

8 0 0 0

- - - - -

0 0 0

0 0 0 0

1 Forma

Notas

SISTEMAS DE DISTRIBUCIÓN M8

- Para sensores
- Conector M12
 - 12 polos
 - Montaje en línea o lateral

Normativas:  US Listed

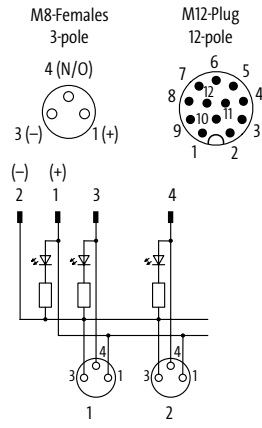

1 Forma	84060	86060	88060	80060
Tipo	3 polos	3 polos	3 polos	3 polos
Distribución de contactos	 <p>for 1 signal per port</p>			
Datos técnicos				
Voltaje de funcionamiento	24 V DC			
Corriente de trabajo por contacto	max. 1.5 A			
Protección	IP67 en estado montado y enroscado según (EN 60529)			
Carcasa	Plástico, de difícil combustión			
Rango de temperatura	-20...+70 °C, según calidad del cable			
Distribución de los contactos				
Indicador LED	LED (verde): Power / LED (ámbar): (S1)			
PIN 1	(+) / (S1)			
PIN 3	(-)			
PIN 4	(NO)/(S1)			
Referencia				
Encontrará explicada la composición de su referencia en la pág. 3.1.i	<p style="text-align: center;">8 0 0 0 - - - - - 0 0 0 0 0 0 0</p>			
	1 Forma			
Notas				

SISTEMAS DE DISTRIBUCIÓN M8

Para sensores

– Conector M12

– 12 polos

– Montaje en línea o lateral

Normativas: 

Exact8

4 vías



1 Forma

84160

Tipo

4 polos

Distribución de contactos

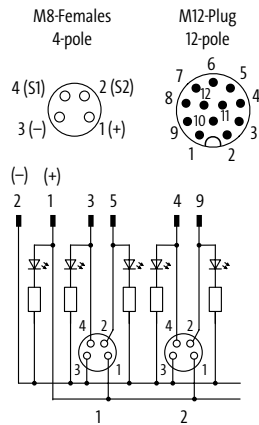

for 2 signals per port

Datos técnicos

Voltaje de funcionamiento	24 V DC
Corriente de trabajo por contacto	max. 1.5 A
Protección	IP67 en estado montado y enroscado según (EN 60529)
Carcasa	Plástico, de difícil combustión
Rango de temperatura	-20...+70 °C, según calidad del cable

Distribución de los contactos

Indicador LED	LED (verde): Power / LED (ámbar): (S1) / LED (blanco): Señal (S2)
PIN 1	(+)
PIN 2	(NC)/(S2)
PIN 3	(-)
PIN 4	(NO)/(S1)

Referencia

Encontrará explicada la composición de su referencia en la pág. 3.1.i

8 0 0 0 - 8 4 1 6 0 - 0 0 0 0 0 0 0

1 Forma

Notas

Accesorios de conexión			Art.No.
	Set de llave dinamométrica M8 (0.4 Nm, SW9)	Cables de datos M8	7000-99101-0000000
	Conexión por tornillo M8 x 1 mm (para hembra) Plástico, hexagonal sin junta	Cantidad: 10 piezas	3858627
	Adaptador M8/M12 3 polos 4 polos	Sistemas de Distribución M8 Sistemas de Distribución M8	7000-88521-0000000 7000-88531-0000000
	Placas de etiquetado KES 20 x 8 (blanco)	(10 piezas/2 placas)	996067
	Derivadores en T (Nano) Función distribución (NO)	Sistemas de distribución, 4 polos	7000-88602-0000000
	Conexión por tornillo M12 x 1 mm (para macho) Plástico	Cantidad: 4 piezas	56951
Accesorios para unicable			Art.No.
	Tapón de conexión corto Bornes de muelle, 12 polos	Distribuidor de 4 vías, 3/4 polos, 4...10 vías, 3 polos Diámetro de cable (7.4...13 mm)	8000-84949-0000000
	Tapón de conexión largo Bornes de muelle, 18 polos	Distribuidor de 6 y 8 vías, 4 polos Diámetro de cable (7.4...13 mm)	8000-80949-0000000
	Bobinas de cable (50 m), 3 polos PUR/PVC 4x0.34 + 2x0.75 mm ² 4x0.34 + 2x0.75 mm ²	Distribuidor M8, 4 vías Distribuidor M8, 4 vías	8000-00000-3375000 8000-00000-3345000

SISTEMAS DE DISTRIBUCIÓN M8

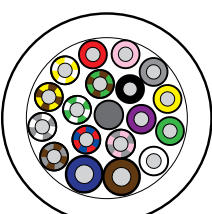
Accesorios para unicable			Art.No.
	Bobinas de cable (50 m), 3 polos PUR/PVC		
	6×0.34 + 2×0.75 mm ²	Distribuidor M8, 6 vías	8000-00000-3505000
	Bobinas de cable (50 m), 3 polos PUR/PVC		
	8×0.34 + 2×0.75 mm ²	Distribuidor M8, 8 vías	8000-00000-3575000
	Bobinas de cable (50 m), 3 polos PUR/PVC		
	10×0.34 + 2×0.75 mm ²	Distribuidor M8, 10 vías	8000-00000-3855000
	Bobinas de cable (50 m), 4 polos, PUR/PVC		
	8×0.34 + 2×0.75 mm ²	Distribuidor M8, 4 vías	8000-00000-3585000
	Bobinas de cable (50 m), 4 polos, PUR/PVC		
	12×0.34 + 2×0.75 mm ²	Distribuidor M8, 6 vías	8000-00000-3865000
	Bobinas de cable (50 m), 4 polos, PUR/PVC		
	16×0.34 + 2×0.75 mm ²	Distribuidor M8, 8 vías	8000-00000-3955000
	Bobinas de cable (50 m), 4 polos PUR (UL/CSA), libre de halógenos		
	20×0.34 + 2×0.75 mm ²	Distribuidor M8, 10 vías	8000-00000-4115000
	20×0.34 + 2×0.75 mm ²	Distribuidor M8, 10 vías	8000-00000-4125000

Sistemas de Distribución M8 – Datos técnicos

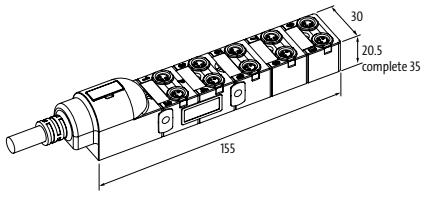
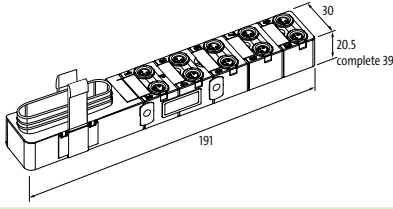
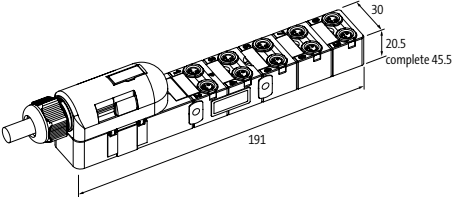
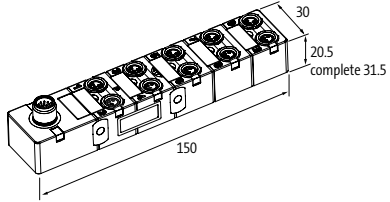
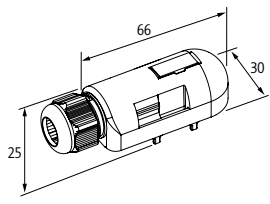
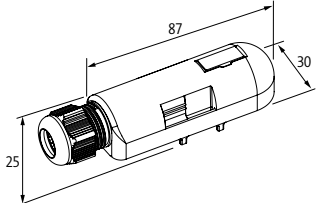
	Descripción	4 vías	6 vías	8 vías	10 vías
	Exact8 Con cable principal moldeado	96 mm	109 mm	132 mm	155 mm
	Exact8 Módulo base, 3-polos Módulo base, 4-polos	132 mm 132 mm	145 mm 166 mm	168 mm 189 mm	191 mm –
	Exact8 Set, 3-polos Set, 4-polos	132 mm 132 mm	145 mm 166 mm	168 mm 189 mm	191 mm –
	Exact8 Conector M12	91.5 mm	104 mm	127 mm	150 mm
	Exact8 Tapa de conexión corta				
	Exact8 Tapa de conexión larga				



SISTEMAS DE DISTRIBUCIÓN M12 METAL

- **Compacto**
- **Resistente a ambientes extremos**
- **Sellado**

MOLDES DE INYECCIÓN PARA AMBIENTES EXTREMOS

- Carcasa metálica que soporta estrés mecánico y térmico, con cable moldeado o conector M23 libre de mantenimiento
- Cable PUR de máxima calidad: adecuado para cadena portacables, libre de halógenos, diámetro de cable más amplio para una mayor capacidad de corriente
- Modelos apantallados para señales digitales sensibles o señales analógicas para una instalación EMC compatible
- Configuración universal – contactos diseñados 1:1
- Totalmente encapsulado

Con cable plano encapsulado o conexión enchufable M23



MVP12 Metal

- 4-, 8- vías
- Con LED para PNP o señales NPN
- Sin LED para señales analógicas y voltajes hasta 125 V AC/DC
- Con cable plano PUR o conector M23

Pág. 4.12.1



MVP12 Metal UNIVERSAL

- 4- vías
- M12 Pin 1, 2, 3, y 4 de configuración libre

Pág. 4.12.8

SISTEMAS DE DISTRIBUCIÓN M12 (METAL)

Para sensores y actuadores

– con cable principal moldeado

– sin apantallar

Normativas:  Listed

MVP12 metal

4 vías
para señales PNP 24 V DC



MVP12 metal

8 vías
para señales PNP 24 V DC

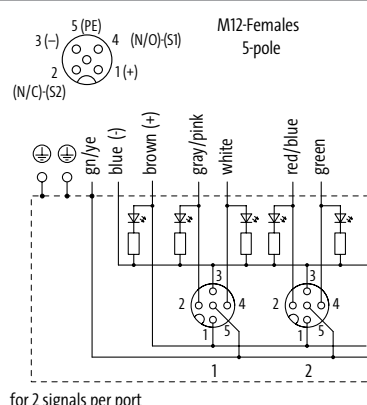

1 Forma	54510	58510
Tipo	PNP, 5 polos	PNP, 5 polos
Distribución de contactos	 <p>for 2 signals per port</p>	
2 Tipo de conector	Color de la cubierta – N°/diámetro de cables	
	gris	gris
PUR (UL/CSA), robots/C-tracks	448 – 8 × 0.5 + 3 × 1.0 mm ²	452 – 16 × 0.5 + 3 × 1.0 mm ²
3 Longitud de cable		
3.0 m	0300	
5.0 m	0500	
10.0 m	1000	
15.0 m	1500	
Datos técnicos		
Voltaje de funcionamiento	24 V DC	
Corriente total	max. 7.5 A	
Protección	IP65, IP67, IP68	
Rango de temperatura	-20...+90 °C según la calidad del cable	
Distribución de los contactos		
Indicador LED	LED (verde): Power / LED (ámbar): (S1/S2)	
PIN 1	(+) (Tierra)	
PIN 2	(NC)/(S2)	
PIN 3	(-)	
PIN 4	(NO)/(S1)	
PIN 5	(Tierra)	
Referencia		
Encontrará explicada la composición de su referencia en la pág. 3.1.i	<div style="display: flex; justify-content: space-around; align-items: center;"> 8 0 0 0 - - </div>	
	1 Forma	2 Tipo de conector
		3 Longitud de cable
Notas		

SISTEMAS DE DISTRIBUCIÓN M12 (METAL)

Para sensores y actuadores

– con cable principal moldeado

– sin apantallar

Normativas:  US Listed

MVP12 metal

8 vías
con separación potencial



MVP12 metal

4 vías
sin LED



1 Forma

58 610

54 512

Tipo
Distribución de contactos

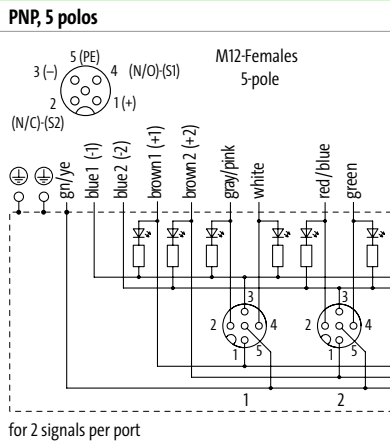

sin LED, 5 polos (para señales analógicas)

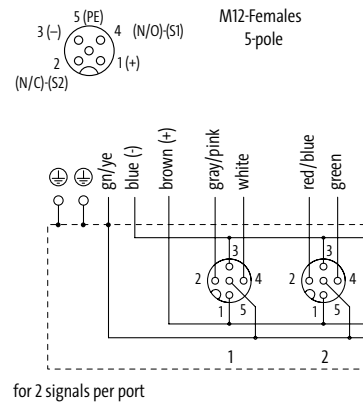

2 Tipo de conector

Color de la cubierta – N°/diámetro de cables

gris
403 – 16 × 0.34 + 5 × 0.75 mm²

gris
448 – 8 × 0.5 + 3 × 1.0 mm²

PUR (UL/CSA), robots/C-tracks

3 Longitud de cable

3.0 m	0300
5.0 m	0500
10.0 m	1000
15.0 m	1500

Datos técnicos

Voltaje de funcionamiento	24 V DC	max. 125 V AC/DC
Corriente total	max. 7.5 A	
Protección	IP65, IP67, IP68	
Rango de temperatura	-20...+90 °C según la calidad del cable	

Distribución de los contactos

Indicador LED	LED (verde): Power / LED (ámbar): (S1/S2)	–
PIN 1	(+)	
PIN 2	(NC)/(S2)	
PIN 3	(-)	
PIN 4	(NO)/(S1)	
PIN 5	(Tierra)	

Referencia

Encontrará explicada la composición de su referencia en la pág. 3.1.i

8 0 0 0 – – – –

1 Forma

2 Tipo de conector

3 Longitud de cable

Notas

SISTEMAS DE DISTRIBUCIÓN M12 (METAL)

Para sensores y actuadores

– con cable principal moldeado

– sin apantallar

Normativas:  Listed

MVP12 metal

8 vías
sin LED



MVP12 metal

8 vías
para señales NPN 24 V DC

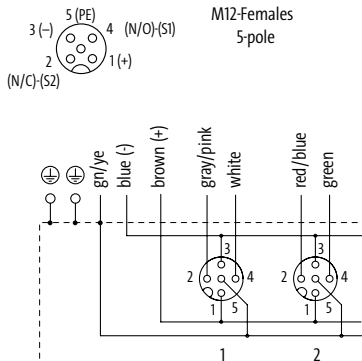
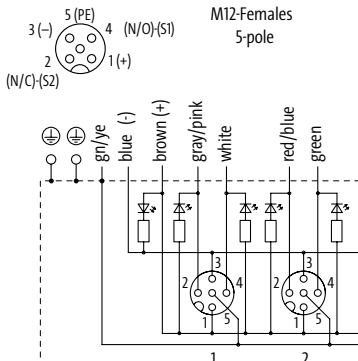

1 Forma		58512	58511
Tipo		sin LED, 5 polos (para señales analógicas)	NPN, 5 polos
Distribución de contactos		 <p>for 2 signals per port</p>	 <p>for 2 signals per port</p>
2 Tipo de conector		Color de la cubierta – Nº/diámetro de cables	
PUR (UL/CSA), robots/Ctracks		gris 452 – 16 × 0.5 + 3 × 1.0 mm ²	gris 452 – 16 × 0.5 + 3 × 1.0 mm ²
3 Longitud de cable			
3.0 m		0300	
5.0 m		0500	
10.0 m		1000	
15.0 m		1500	
Datos técnicos			
Voltaje de funcionamiento		max. 125 V AC/DC	24 V DC
Corriente total		max. 7.5 A	
Protección		IP65, IP67, IP68	
Rango de temperatura		-20...+90 °C según la calidad del cable	
Distribución de los contactos			
Indicador LED		LED (verde): Power / LED (ámbar): (S1/S2)	
PIN 1		(+) (N/A)	
PIN 2		(N/C)/(S2) (N/A)	
PIN 3		(-) (N/A)	
PIN 4		(N/O)/(S1) (N/A)	
PIN 5		(Tierra) (N/A)	
Referencia			
Encontrará explicada la composición de su referencia en la pág. 3.1.i		<div style="text-align: center;"> 8 0 0 0 - - - - - </div>	
		1 Forma	2 Tipo de conector
		3 Longitud de cable	
Notas			

Sistemas de Distribución M12 (metal)

SISTEMAS DE DISTRIBUCIÓN M12 (METAL)

Para sensores y actuadores

– con cable principal moldeado

– apantallado

Normativas: 

MVP12 metal

4 vías



MVP12 metal

8 vías



1 Forma

54515

58515

Tipo **sin LED, 5 polos (para señales analógicas)**

Tipo **sin LED, 5 polos (para señales analógicas)**

Distribución de contactos

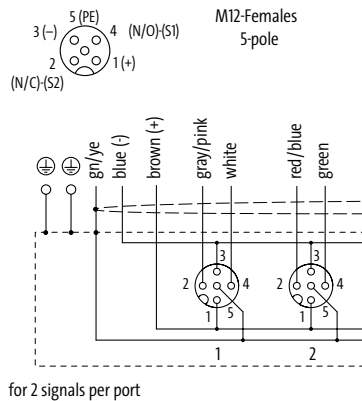

2 Tipo de conector

Color de la cubierta – N°/diámetro de cables

PUR (UL/CSA), robots/C-tracks

gris
373 – 8 × 0.34 + 3 × 0.75 mm²

gris
401 – 16 × 0.34 + 3 × 0.75 mm²

3 Longitud de cable

3.0 m	0300
5.0 m	0500
10.0 m	1000
15.0 m	1500

Datos técnicos

Voltaje de funcionamiento	max. 125 V AC/DC
Corriente total	max. 7.5 A
Protección	IP65, IP67, IP68
Rango de temperatura	-20...+90 °C según la calidad del cable

Distribución de los contactos

PIN 1	(+)
PIN 2	(NC)/(S2)
PIN 3	(-)
PIN 4	(NO)/(S1)
PIN 5	(Tierra)
Apantallado	vía de rosca M12

Referencia

Encontrará explicada la composición de su referencia en la pág. 3.1.i

8 0 0 0 - - - - -

1 Forma

2 Tipo de conector

3 Longitud de cable

Notas

SISTEMAS DE DISTRIBUCIÓN M12 (METAL)

Para sensores y actuadores

– con cable principal moldeado

– apantallado

Normativas:  **UL** US
Listed

MVP12 metal

4 vías
para señales PNP 24 V DC



MVP12 metal

8 vías
para señales PNP 24 V DC

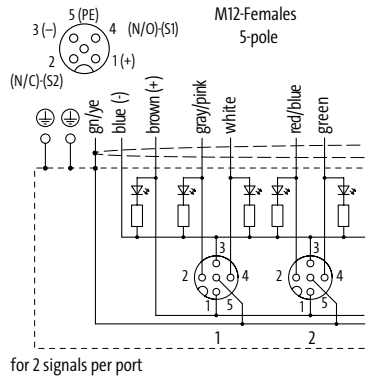

1 Forma	54513	58513
Tipo	PNP, 5 polos	PNP, 5 polos
Distribución de contactos	 <p>for 2 signals per port</p>	
2 Tipo de conector	Color de la cubierta – Nº/diámetro de cables	
	gris	gris
PUR (UL/CSA), robots/C-tracks	373 – 8 × 0.34 + 3 × 0.75 mm ²	401 – 16 × 0.34 + 3 × 0.75 mm ²
3 Longitud de cable		
3.0 m	0300	
5.0 m	0500	
10.0 m	1000	
15.0 m	1500	
Datos técnicos		
Voltaje de funcionamiento	24 V DC	
Corriente total	max. 7.5 A	
Protección	IP65, IP67, IP68	
Rango de temperatura	-20...+90 °C según la calidad del cable	
Distribución de los contactos		
Indicador LED	LED (verde): Power / LED (ámbar): (S1/S2)	
PIN 1	(+) (S1)	
PIN 2	(NC)/(S2)	
PIN 3	(-) (S2)	
PIN 4	(NO)/(S1)	
PIN 5	(Tierra) (S1)	
Apantallado	vía de rosca M12	
Referencia		
Encontrará explicada la composición de su referencia en la pág. 3.1.i	8 0 0 0 - - - - -	
	1 Forma	2 Tipo de conector
		3 Longitud de cable
Notas		

Sistemas de Distribución M12 (metal)

SISTEMAS DE DISTRIBUCIÓN M12 (METAL)

Para sensores y actuadores

– Conector M23, 19 polos

– Para apantallado o no apantallado

Normativas:  Listed

MVP12 metal

4 vías
para señales PNP 24 V DC



MVP12 metal

8 vías
para señales PNP 24 V DC



1 Forma

54520

58520

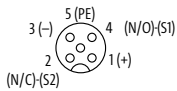
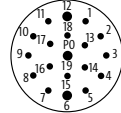
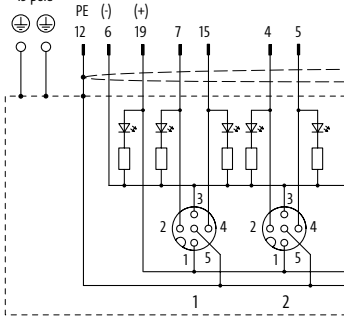
Tipo	PNP, 5 polos	PNP, 5 polos
Distribución de contactos	<p>M12-Females 5-pole</p>  <p>M23-Plug 19-pole</p>  <p>M23-Plug 19-pole</p>  <p>for 2 signals per port</p>	

Datos técnicos

Voltaje de funcionamiento	24 V DC
Corriente de trabajo por contacto	max. 4 A
Corriente total	max. 7.5 A
Protección	IP65, IP67, IP68
Carcasa	Aleación de zinc, niquelado mate
Rango de temperatura	-25...+90 °C

Distribución de los contactos

Indicador LED	LED (verde): Power / LED (ámbar): (S1/S2)
PIN 1	(+)
PIN 2	(NC)/(S2)
PIN 3	(-)
PIN 4	(NO)/(S1)
PIN 5	(Tierra)
Apantallado	vía M12 con rosca exterior y M23 con rosca exterior

Referencia

Encontrará explicada la composición de su referencia en la pág. 3.1.i

8 0 0 0

-

-

0 0 0

0 0 0 0

1 Forma

Notas

Sistemas de Distribución M12 (metal)

SISTEMAS DE DISTRIBUCIÓN M12 (METAL)

Para sensores y actuadores

- Conector M23, 19 polos
- Para apantallado o no apantallado

Normativas:  Listed

MVP12 metal

4 vías



MVP12 metal

8 vías



1 Forma

54522

58522

Tipo

sin LED, 5 polos (para señales analógicas)

sin LED, 5 polos (para señales analógicas)

Distribución de contactos

M12-Females 5-pole

M23-Plug 19-pole

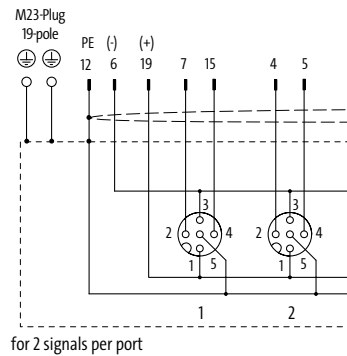
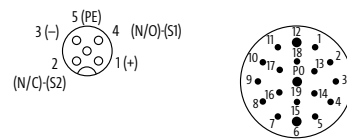

Datos técnicos

Voltaje de funcionamiento	max. 125 V AC/DC
Corriente de trabajo por contacto	max. 4 A
Corriente total	max. 7.5 A
Protección	IP65, IP67, IP68
Carcasa	Aleación de zinc, niquelado mate
Rango de temperatura	-25...+80 °C

Distribución de los contactos

PIN 1	(+)
PIN 2	(NC)/(S2)
PIN 3	(-)
PIN 4	(NO)/(S1)
PIN 5	(Tierra)
Apantallado	vía M12 con rosca exterior y M23 con rosca exterior

Referencia

Encontrará explicada la composición de su referencia en la pág. 3.1.i

8 0 0 0 - - 0 0 0 0 0 0 0 0

1 Forma

Notas

SISTEMAS DE DISTRIBUCIÓN M12 (METAL)

Para ambientes extremos

– para apantallado o no apantallado

MVP12 Metal, UNIVERSAL

con cable principal moldeado

4 vías



1 Forma

54712

Tipo sin LED, 5 polos (para señales analógicas)

Distribución de contactos M12-Females 5-pole

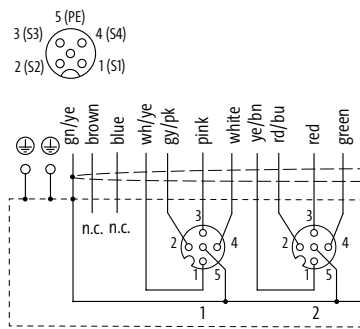

for 4 signals per port
free arrangeable, PE bridged

2 Tipo de conector

Color de la cubierta – N°/diámetro de cables

gris
401 – 16 × 0.34 + 3 × 0.75 mm²

PUR (UL/CSA), robots/C-tracks

3 Longitud de cable

3.0 m **0300**
5.0 m **0500**
10.0 m **1000**
15.0 m **1500**

Datos técnicos

Voltaje de funcionamiento max. 42 V AC/DC
Corriente total max. 10 A
Protección IP65, IP67, IP68
Rango de temperatura -20...+90 °C según la calidad del cable

Distribución de los contactos

PIN 1 (S1)
PIN 2 (S2)
PIN 3 (S3)
PIN 4 (S4)
PIN 5 (Tierra)
Apantallado vía de rosca M12

Referencia

Encontrará explicada la composición de su referencia en la pág. 3.1.i

8 0 0 0

- 5 4 7 1 2

1 Forma

2 Tipo de conector

3 Longitud de cable

Notas

SISTEMAS DE DISTRIBUCIÓN M12 (METAL)

Para ambientes extremos

– para apantallado o no apantallado

MVP12 Metal, UNIVERSAL

Conector M23, 19 polos
4 vías



Normativas:  Listed

1 Forma

54722

Tipo

sin LED, 5 polos (para señales analógicas)

Distribución de contactos

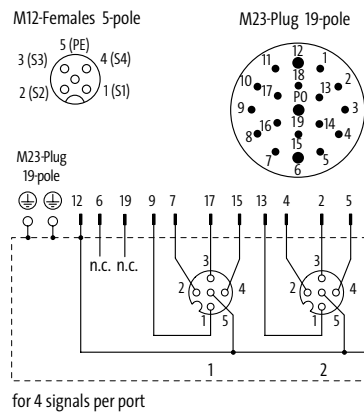

Datos técnicos

Voltaje de funcionamiento	max. 125 V AC/DC
Corriente de trabajo por contacto	max. 4 A
Corriente total	max. 7.5 A
Protección	IP65, IP67, IP68
Carcasa	Aleación de zinc, niquelado mate
Cierre de las vías	Tornillo M12 × 1 mm
Rango de temperatura	-25...+90 °C

Distribución de los contactos

PIN 1	(S1)
PIN 2	(S2)
PIN 3	(S3)
PIN 4	(S4)
PIN 5	(S5)/(Tierra)

Referencia













Encontrará explicada la composición de su referencia en la pág. 3.1.i

8 0 0 0 - 5 4 7 2 2 - 0 0 0 | 0 0 0 0

1 Forma

Notas

SISTEMAS DE DISTRIBUCIÓN M12 (METAL)

Accesorios de montaje			Art.No.
	Set de llave dinamométrica M12 (0.6 Nm, SW13)	Cable de datos M12 recubierto (estándar)	7000-99102-000000
	Llave dinamométrica M12 (0.6 Nm, SW13)	Cable de datos M12 recubierto (estándar)	7000-99109-000000
	Llave dinamométrica M12 (0.6 Nm, SW14)	Cable de datos M12 recubierto (Xtreme)	7000-99108-000000
	Llave dinamométrica M12 (0.6 Nm, SW17)	M12 cableable en el campo (borne de IDC)	7000-99094-000000
	Llave dinamométrica M12 (0.6 Nm, SW18)	M12 cableable en el campo (borne de tornillo)	7000-99103-000000
	Adaptador de carril DIN con tornillo de fijación, plástico		27905
	Set de conexión a tierra		996064
	Placa base V2A	MVP12 Metal, 4 vías	996065
		MVP12 Metal, 8 vías	996066
	Malla de conexión a tierra 4 mm² 100 mm para orificio (M3)		4000-71001-041003
	Set de accesorios para fijación a tierra M3	Tiras de tierra	4000-71003-0101403
Accesorios de conexión			Art.No.
	Set de llave dinamométrica M12 (0.6 Nm, SW13)	Cable de datos M12 recubierto (estándar)	7000-99102-000000
	Conexión por tornillo M12 x 1 mm Metal, hex, 1 unidad		996049

SISTEMAS DE DISTRIBUCIÓN M12 (METAL)

Accesorios de conexión			Art.No.
	Placas de etiquetado KES 20 × 8 (blanco)	(10 piezas/2 placas)	996067
	Adaptador M8/M12 3 polos 4 polos	Sistemas de Distribución M12 Sistemas de Distribución M12	7000-42201-000000 7000-42211-000000
Accesorios para unicable			Art.No.
	Conexión por tornillo M23 Metal		55352
	Bobinas de cable (50 m), 5 polos, PUR (UL/CSA), libre de halógenos 8×0.5 + 3×1.0 mm ²	Distribuidor M12, 4 vías	8000-00000-4485000
	16×0.5 + 3×1.0 mm ²	Distribuidor M12, 4 vías	8000-00000-4525000
	16×0.34 + 5×0.75 mm ²	Distribuidor M12, 8 vías, potencialmente separadas	8000-00000-4035000
	Bobinas de cable (50 m), 5 polos, PUR (UL/CSA), libre de halógenos 8×0.34 + 3×0.75 mm ²	Distribuidor M12, 4 vías, apantallados	8000-00000-3735000
	16×0.34 + 3×0.75 mm ²	Distribuidor M12, 8 vías, apantallados	8000-00000-4015000

SISTEMAS DE DISTRIBUCIÓN M12 (METAL)

Sistemas de Distribución M12 – Datos técnicos

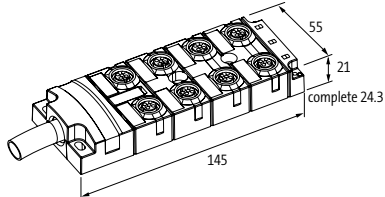
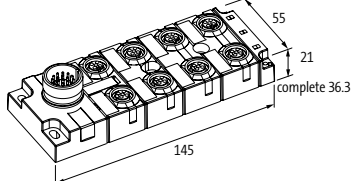
	Descripción	4 vías	8 vías
	MVP Metal y MVP Metal UNIVERSAL Con cable principal moldeado	95 mm	145 mm
Descripción	4 vías	8 vías	
	MVP Metal y MVP Metal UNIVERSAL Conector M23	95 mm	145 mm

SISTEMAS DE DISTRIBUCIÓN M12 PLÁSTICO

- Compacto, sellado
- Muy resistente
- Indicado para aplicaciones

CONEXIONES ENCHUFABLES DEL PROCESO AL CONTROL

- Instalación rápida con cables testados y precableados
- Fácil de separar durante el transporte y sencillo al rediseñar el sistema, con recambio rápido de los cables dañados
- La doble asignación de puertos M12 ahorra espacio
- Módulos de seguridad para entradas y salidas según EN ISO 13849-2
- Configuración universal – contactos diseñados 1:1

Cable de distribución o precableado

 <p>Exact12</p> <ul style="list-style-type: none"> • 4-, 8-vías • Con LED para señales PNP o NPN • Sin LED para voltajes hasta 125 V AC/DC • Señales analógicas • ATEX <p><i>Pág. 4.13.1</i></p>	 <p>Exact12</p> <ul style="list-style-type: none"> • 4-, 8-vías • Con conexión M12 de 8- o 12- polos • Con conexión M23 de 12- o 19- polos <p><i>Pág. 4.13.27</i></p>
 <p>Exact12 módulo básico</p> <ul style="list-style-type: none"> • 4-, 8-vías • Con LED para señales PNP o NPN • Sin LED para voltajes hasta 125 V AC/DC • Señales analógicas <p><i>Pág. 4.13.8</i></p>	 <p>Exact12/MVP12 conectores enchufables</p> <ul style="list-style-type: none"> • Con bornes de tornillo o cepo cableables • Con cable de distribución precableado y bornes de tornillo <p><i>Pág. 4.13.14</i></p>
 <p>Exact12 completo</p> <ul style="list-style-type: none"> • 4-, 8-vías • Con cable de distribución precableado y bornes de tornillo <p><i>Pág. 4.13.17</i></p>	 <p>Exact12 con conexión en la parte trasera</p> <ul style="list-style-type: none"> • 8-vías • Con conexión enchufable en la parte trasera • Separación de potencial opcional <p><i>Pág. 4.13.25</i></p>
 <p>Exact12 UNIVERSAL</p> <ul style="list-style-type: none"> • 4-vías • M12 pin 1, 2, 3, y 4 de configuración libre <p><i>Pág. 4.13.30</i></p>	 <p>Exact12 – sistema de seguridad de distribución</p> <ul style="list-style-type: none"> • 8-vías • Separación de potencial opcional <p><i>Pág. 4.13.31</i></p>

SISTEMAS DE DISTRIBUCIÓN M12 (PLÁSTICO)

Para sensores y actuadores

– con cable principal moldeado

Exact12

4 vías
para señales PNP 24 V DC



Exact12

8 vías
para señales PNP 24 V DC

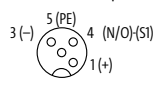
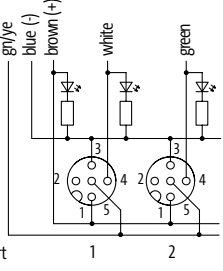
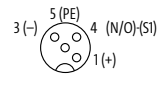
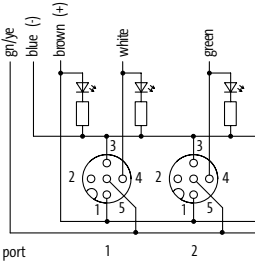

Normativas:  Listed

1 Forma		84410	88410
Tipo		PNP, 4 polos	PNP, 4 polos
Distribución de contactos		M12-Females 4-pole   for 1 signal per port	M12-Females 4-pole   for 1 signal per port
2 Tipo de conector		Color de la cubierta – N°/diámetro de cables	
		gris	gris
PUR/PVC		333 – 4 × 0.34 + 3 × 0.75 mm ²	
PUR/PVC (UL/CSA), C-tracks			362 – 8 × 0.34 + 3 × 0.75 mm ²
PUR (UL/CSA), robots/C-tracks			447 – 8 × 0.5 + 3 × 1.0 mm ²
3 Longitud de cable			
3.0 m		0300	
5.0 m		0500	
10.0 m		1000	
15.0 m		1500	
Datos técnicos			
Voltaje de funcionamiento		24 V DC	
Corriente total		max. 8 A	
Protección		IP65/IP67	
Rango de temperatura		-20...+70 °C, según calidad del cable	
Distribución de los contactos			
Indicador LED		LED (verde): Power / LED (ámbar): (S1)	
PIN 1		(+)	
PIN 3		(-)	
PIN 4		(NO)/(S1)	
PIN 5		(Tierra)	
Referencia			
Encontrará explicada la composición de su referencia en la pág. 3.1.i		<div style="text-align: center;"> 8 0 0 0 - - - - - </div>	
		1 Forma	2 Tipo de conector
		3 Longitud de cable	
Notas			
		Otras longitudes bajo demanda	

SISTEMAS DE DISTRIBUCIÓN M12 (PLÁSTICO)

Para sensores y actuadores

– con cable principal moldeado

Normativas: 

Exact12

4 vías
para señales NPN 24 V DC



Exact12

8 vías
para señales NPN 24 V DC



1 Forma

84411

88411

Tipo
Distribución de contactos

NPN, 4 polos

NPN, 4 polos

M12-Females 4-pole

M12-Females 4-pole

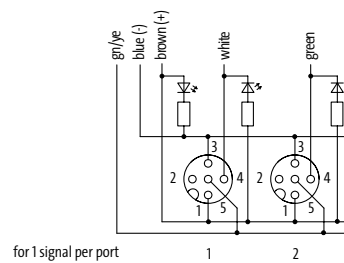
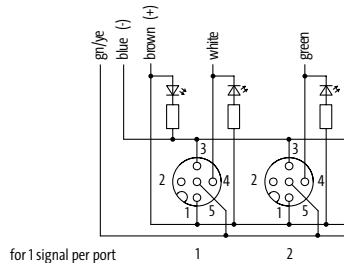
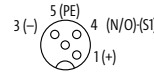
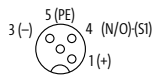

for 1 signal per port

for 1 signal per port

2 Tipo de conector

Color de la cubierta – N°/diámetro de cables

PUR/PVC
PUR/PVC (UL/CSA), C-tracks
PUR (UL/CSA), robots/C-tracks

gris
333 – 4 × 0.34 + 3 × 0.75 mm²

gris
362 – 8 × 0.34 + 3 × 0.75 mm²
447 – 8 × 0.5 + 3 × 1.0 mm²

3 Longitud de cable

5.0 m **0500**
10.0 m **1000**

Datos técnicos

Voltaje de funcionamiento 24 V DC
Corriente total max. 8 A max. 10 A
Protección IP65/IP67
Rango de temperatura -20...+70 °C, según calidad del cable

Distribución de los contactos

Indicador LED LED (verde): Power / LED (ámbar): (S1)
PIN 1 (+)
PIN 3 (-)
PIN 4 (NO)/(S1)
PIN 5 (Tierra)

Referencia

Encontrará explicada la composición de su referencia en la pág. 3.1.i

8 0 0 0 - - - - -

1 Forma

2 Tipo de conector

3 Longitud de cable

Notas

Otras longitudes bajo demanda

SISTEMAS DE DISTRIBUCIÓN M12 (PLÁSTICO)

Para sensores y actuadores

– con cable principal moldeado

Normativas:  **UL** US
Listed

Exact12

4 vías
sin LED



Exact12

8 vías
sin LED

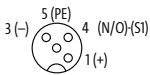
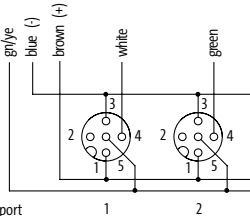
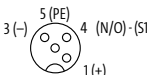
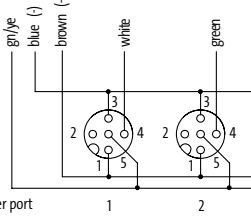

1 Forma		84412	88412
Tipo		sin LED, 4 polos	sin LED, 4 polos
Distribución de contactos		M12-Females 4-pole   for 1 signal per port	M12-Females 4-pole   for 1 signal per port
2 Tipo de conector		Color de la cubierta – N°/diámetro de cables	
		gris	gris
PUR/PVC		333 – 4 × 0.34 + 3 × 0.75 mm ²	
PUR/PVC (UL/CSA), Ctracks			362 – 8 × 0.34 + 3 × 0.75 mm ²
PUR (UL/CSA), robots/Ctracks			447 – 8 × 0.5 + 3 × 1.0 mm ²
3 Longitud de cable			
5.0 m		0500	
10.0 m		1000	
Datos técnicos			
Voltaje de funcionamiento		125 V AC/DC	
Corriente total		max. 8 A	
Protección		IP65/IP67	
Rango de temperatura		-20...+70 °C, según calidad del cable	
Distribución de los contactos			
PIN 1		(+)	
PIN 3		(-)	
PIN 4		(NO)/(S1)	
PIN 5		(Tierra)	
Referencia			
Encontrará explicada la composición de su referencia en la pág. 3.1.i		<div style="text-align: center; border-bottom: 1px dashed black; padding-bottom: 5px;"> 8 0 0 0 </div>	
		1 Forma	2 Tipo de conector
		3 Longitud de cable	
Notas		Otras longitudes bajo demanda	

SISTEMAS DE DISTRIBUCIÓN M12 (PLÁSTICO)

Para sensores y actuadores

– con cable principal moldeado

Normativas: 

Exact12

4 vías
para señales PNP 24 V DC



Exact12

8 vías
para señales PNP 24 V DC



1 Forma

84510

88510

Tipo
Distribución de contactos

PNP, 5 polos

PNP, 5 polos

M12-Females 5-pole

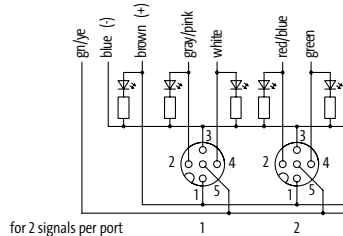
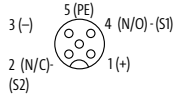

for 2 signals per port

M12-Females 5-pole

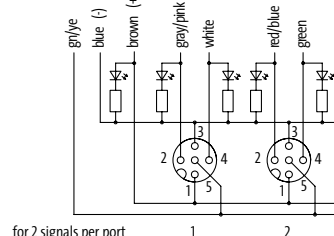
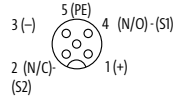

for 2 signals per port

2 Tipo de conector

Color de la cubierta – N°/diámetro de cables

PUR/PVC
PUR (UL/CSA), robots/Ctracks
PUR/PVC (UL/CSA), Ctracks

gris
363 – 8 × 0.34 + 3 × 0.75 mm²
448 – 8 × 0.5 + 3 × 1.0 mm²

gris
452 – 16 × 0.5 + 3 × 1.0 mm²
398 – 16 × 0.34 + 3 × 0.75 mm²

3 Longitud de cable

3.0 m **0300**
5.0 m **0500**
10.0 m **1000**
15.0 m **1500**

Datos técnicos

Voltaje de funcionamiento 24 V DC
Corriente total max. 8 A
Protección IP65/IP67
Rango de temperatura -20...+70 °C, según calidad del cable

Distribución de los contactos

Indicador LED LED (verde): Power / LED (ámbar): (S1) / LED (blanco): Señal (S2)
PIN 1 (+)
PIN 2 (N/C)/(S2)
PIN 3 (-)
PIN 4 (NO)/(S1)
PIN 5 (Tierra)

Referencia

Encontrará explicada la composición de su referencia en la pág. 3.1.i

8 0 0 0 - - - - -

1 Forma

2 Tipo de conector

3 Longitud de cable

Notas

Otras longitudes bajo demanda

SISTEMAS DE DISTRIBUCIÓN M12 (PLÁSTICO)

Para sensores y actuadores

– con cable principal moldeado

Normativas:  

Exact12

4 vías
para señales PNP 24 V DC
ATEX Zona 2 y 22



Exact12

8 vías
para señales PNP 24 V DC
ATEX Zona 2 y 22

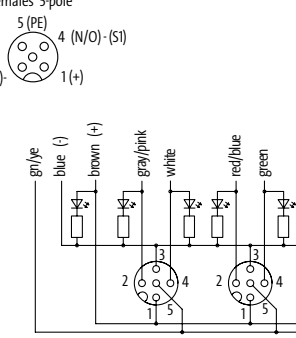
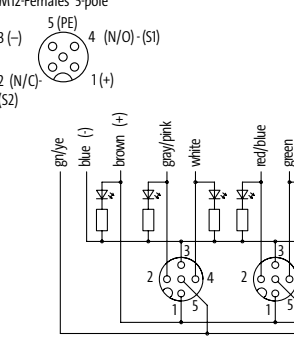

1 Forma		84510	88510
Tipo		PNP, 5 polos	PNP, 5 polos
Distribución de contactos		M12-Females 5-pole 3 (-) 4 (N/O)-(S1) 2 (N/C)-(S2) 1 (+)  for 2 signals per port	M12-Females 5-pole 3 (-) 4 (N/O)-(S1) 2 (N/C)-(S2) 1 (+)  for 2 signals per port
2 Tipo de conector		Color de la cubierta – N°/diámetro de cables	
PUR (UL/CSA), robots/C-tracks		gris 448 – 8 × 0.5 + 3 × 1.0 mm ²	gris 452 – 16 × 0.5 + 3 × 1.0 mm ²
3 Longitud de cable			
3.0 m		0300	
5.0 m		0500	
10.0 m		1000	
15.0 m		1500	
Datos técnicos			
Voltaje de funcionamiento		24 V DC	
Corriente total		max. 8 A	
Protección		IP65/IP67	
Rango de temperatura		-20...+70 °C, según calidad del cable	
Distribución de los contactos			
Indicador LED		LED (verde): Power / LED (ámbar): (S1) / LED (blanco): Señal (S2)	
PIN 1		(+) / (Tierra)	
PIN 2		(NC)/(S2)	
PIN 3		(-)	
PIN 4		(NO)/(S1)	
PIN 5		(Tierra)	
Referencia			
Encontrará explicada la composición de su referencia en la pág. 3.1.i		<div style="text-align: center; font-size: 24px; font-weight: bold;">8 0 9 9</div> <div style="text-align: center; font-size: 24px; font-weight: bold;">- - - - -</div>	
		1 Forma	2 Tipo de conector
		3 Longitud de cable	
Notas		Otras longitudes bajo demanda	

SISTEMAS DE DISTRIBUCIÓN M12 (PLÁSTICO)

Para sensores y actuadores

– con cable principal moldeado

Normativas:  US Listed

Exact12

4 vías
para señales NPN 24 V DC



Exact12

8 vías
para señales NPN 24 V DC



1 Forma

84511

88511

Tipo
Distribución de contactos

NPN, 5 polos

NPN, 5 polos

M12-Females 5-pole

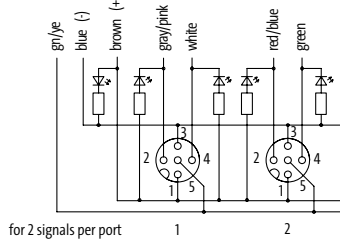
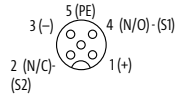

M12-Females 5-pole

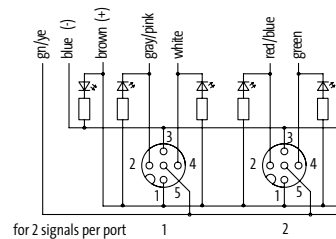
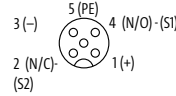

2 Tipo de conector

Color de la cubierta – N°/diámetro de cables

PUR/PVC
PUR (UL/CSA), robots/C-tracks
PUR/PVC (UL/CSA), C-tracks

gris
363 – 8 × 0.34 + 3 × 0.75 mm²
448 – 8 × 0.5 + 3 × 1.0 mm²

gris
452 – 16 × 0.5 + 3 × 1.0 mm²
398 – 16 × 0.34 + 3 × 0.75 mm²

3 Longitud de cable

5.0 m **0500**
10.0 m **1000**

Datos técnicos

Voltaje de funcionamiento 24 V DC
Corriente total max. 8 A
Protección IP65/IP67
Rango de temperatura -20...+70 °C, según calidad del cable

Distribución de los contactos

Indicador LED LED (verde): Power / LED (ámbar): (S1) / LED (blanco): Señal (S2)
PIN 1 (+)
PIN 2 (NC)/(S2)
PIN 3 (-)
PIN 4 (NO)/(S1)
PIN 5 (Tierra)

Referencia

Encontrará explicada la composición de su referencia en la pág. 3.1.i

8 0 0 0 - - - - -

1 Forma

2 Tipo de conector

3 Longitud de cable

Notas

Otras longitudes bajo demanda

SISTEMAS DE DISTRIBUCIÓN M12 (PLÁSTICO)

Para sensores y actuadores

– con cable principal moldeado

Exact12

4 vías
sin LED



Exact12

8 vías
sin LED



Normativas: **UL** US
Listed

1 Forma		84512	88512
Tipo		sin LED, 5 polos	sin LED, 5 polos
Distribución de contactos		M12-Females 5-pole for 2 signals per port	M12-Females 5-pole for 2 signals per port
2 Tipo de conector		Color de la cubierta – Nº/diámetro de cables	
		gris	gris
PUR/PVC		363 – 8 × 0.34 + 3 × 0.75 mm ²	
PUR (UL/CSA), robots/C-tracks		448 – 8 × 0.5 + 3 × 1.0 mm ²	452 – 16 × 0.5 + 3 × 1.0 mm ²
PUR/PVC (UL/CSA), C-tracks			398 – 16 × 0.34 + 3 × 0.75 mm ²
3 Longitud de cable			
5.0 m		0500	
10.0 m		1000	
Datos técnicos			
Voltaje de funcionamiento		125 V AC/DC	
Corriente total		max. 8 A	
Protección		IP65/IP67	
Rango de temperatura		-20...+70 °C, según calidad del cable	
Distribución de los contactos			
PIN 1		(+) (Tierra)	
PIN 2		(NC)/(S2)	
PIN 3		(-)	
PIN 4		(NO)/(S1)	
PIN 5		(Tierra)	
Referencia			
Encontrará explicada la composición de su referencia en la pág. 3.1.i		8 0 0 0 - - - - -	
		1 Forma	2 Tipo de conector
		3 Longitud de cable	
Notas		Otras longitudes bajo demanda	

SISTEMAS DE DISTRIBUCIÓN M12 (PLÁSTICO)

Para sensores y actuadores

– Módulos base

Normativas: 

Exact12

4 vías
para señales PNP 24 V DC



Exact12

8 vías
para señales PNP 24 V DC



1 Forma

Tipo
Distribución de contactos

84400

PNP, 4 polos

M12-Females 4-pole

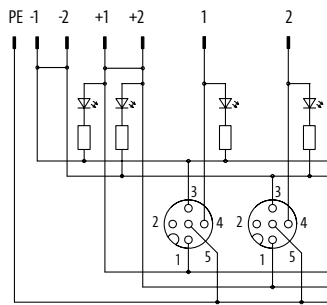
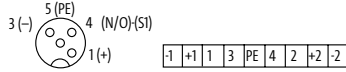

for 1 signal per port

1

2

88400

PNP, 4 polos

M12-Females 4-pole

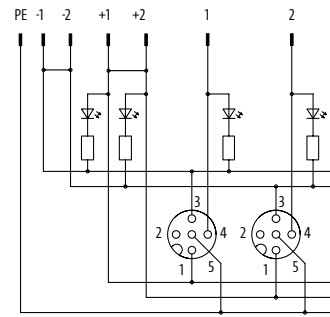
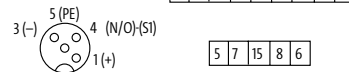

for 1 signal per port

1

2

Datos técnicos

Voltaje de funcionamiento	24 V DC
Corriente de trabajo por contacto	max. 4 A
Corriente total	max. 8 A
Protección	IP65/IP67
Carcasa	Plástico, de difícil combustión
Rango de temperatura	-20...+70 °C

Distribución de los contactos

Indicador LED	LED (verde): Power / LED (ámbar): (S1)
PIN 1	(+)
PIN 3	(-)
PIN 4	(NO)/(S1)
PIN 5	(Tierra)

Referencia

Encontrará explicada la composición de su referencia en la pág. 3.1.i

8 0 0 0

- - - - -

0 0 0

0 0 0 0

1 Forma

Notas

SISTEMAS DE DISTRIBUCIÓN M12 (PLÁSTICO)

Para sensores y actuadores

– Módulos base

Exact12

4 vías
para señales NPN 24 V DC



Exact12

8 vías
para señales NPN 24 V DC



Normativas: Listed

1 Forma

84401

NPN, 4 polos

Tipo

Distribución de contactos

M12-Females 4-pole

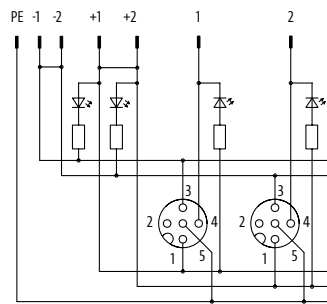
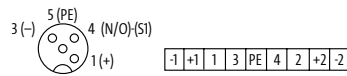

for 1 signal per port

1

2

88401

NPN, 4 polos

M12-Females 4-pole

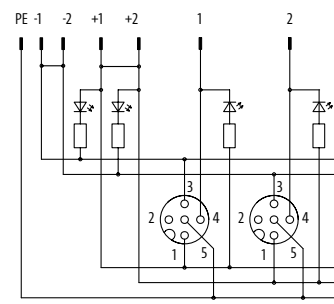
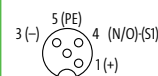
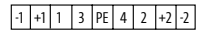

for 1 signal per port

1

2

Datos técnicos

Voltaje de funcionamiento	24 V DC
Corriente de trabajo por contacto	max. 4 A
Corriente total	max. 8 A
Protección	IP65/IP67
Carcasa	Plástico, de difícil combustión
Rango de temperatura	-20...+70 °C

Distribución de los contactos

Indicador LED	LED (verde): Power / LED (ámbar): (S1)
PIN 1	(+)
PIN 3	(-)
PIN 4	(NO)/(S1)
PIN 5	(Tierra)

Referencia

Encontrará explicada la composición de su referencia en la pág. 3.1.i

8 0 0 0

1 Forma

0 0 0

0 0 0 0

Notas

SISTEMAS DE DISTRIBUCIÓN M12 (PLÁSTICO)

Para sensores y actuadores

– Módulos base

Normativas:  UL Listed

Exact12

4 vías
sin LED



Exact12

8 vías
sin LED



1 Forma

Tipo
Distribución de contactos

84402

sin LED, 4 polos

M12 Femenas 4-pole

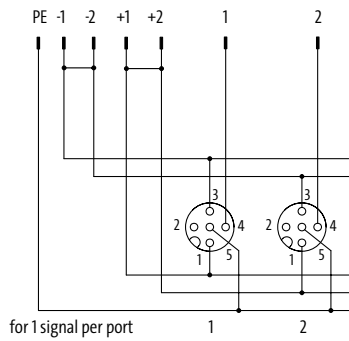
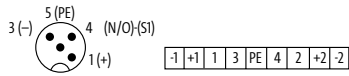

88402

sin LED, 4 polos

M12-Femenas 4-pole

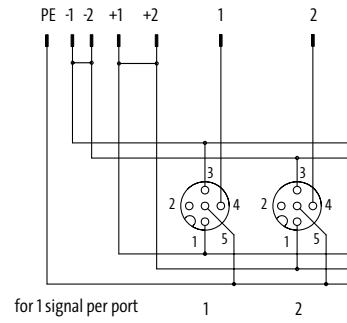
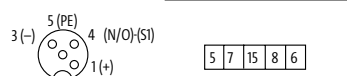

Datos técnicos

Voltaje de funcionamiento	125 V AC/DC
Corriente de trabajo por contacto	max. 4 A
Corriente total	max. 8 A
Protección	IP65/IP67
Carcasa	Plástico, de difícil combustión
Rango de temperatura	-20...+70 °C

Distribución de los contactos

PIN 1	(+)
PIN 3	(-)
PIN 4	(NO)/(S1)
PIN 5	(Tierra)

Referencia

Encontrará explicada la composición de su referencia en la pág. 3.1.i

8 0 0 0

- - - - -

0 0 0

0 0 0 0

1 Forma

Notas

SISTEMAS DE DISTRIBUCIÓN M12 (PLÁSTICO)

Para sensores y actuadores

– Módulos base

Normativas:  UL Listed

Exact12

4 vías
para señales PNP 24 V DC



Exact12

8 vías
para señales PNP 24 V DC



1 Forma

84500

88500

Tipo

PNP, 5 polos

PNP, 5 polos

Distribución de contactos

M12-Females 5-pole

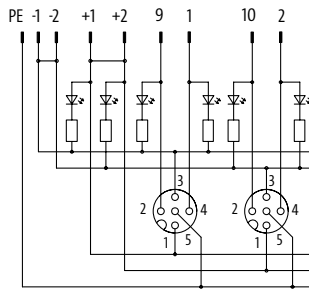
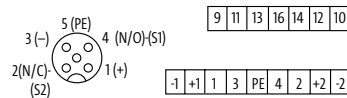

for 2 signals per port 1 2

M12-Females 5-pole

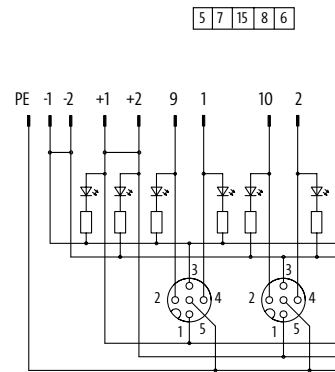
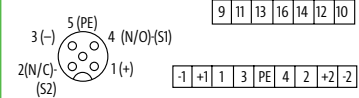

for 2 signals per port 1 2

Datos técnicos

Voltaje de funcionamiento	24 V DC
Corriente de trabajo por contacto	max. 4 A
Corriente total	max. 8 A
Protección	IP65/IP67
Carcasa	Plástico, de difícil combustión
Rango de temperatura	-20...+70 °C

Distribución de los contactos

Indicador LED	LED (verde): Power / LED (ámbar): (S1) / LED (blanco): Señal (S2)
PIN 1	(+)
PIN 2	(NC)/(S2)
PIN 3	(-)
PIN 4	(NO)/(S1)
PIN 5	(Tierra)

Referencia

Encontrará explicada la composición de su referencia en la pág. 3.1.i

8 0 0 0 - - - - - **0 0 0** **0 0 0 0**

1 Forma

Notas

SISTEMAS DE DISTRIBUCIÓN M12 (PLÁSTICO)

Para sensores y actuadores

– Módulos base

Normativas: 

Exact12

4 vías
para señales NPN 24 V DC



Exact12

8 vías
para señales NPN 24 V DC



1 Forma

Tipo
Distribución de contactos

84501

NPN, 5 polos

M12-Females 5-pole

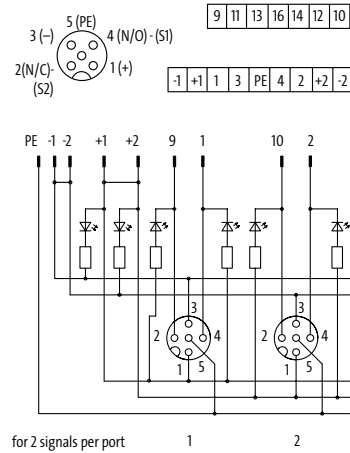

88501

NPN, 5 polos

M12-Females 5-pole

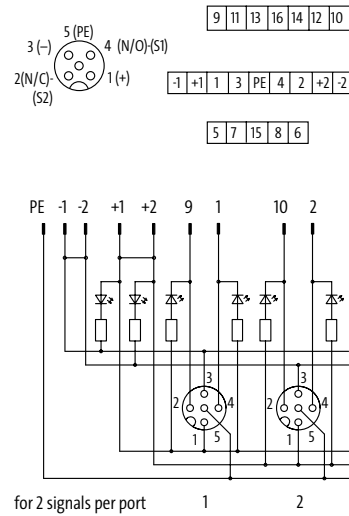

Datos técnicos

Voltaje de funcionamiento	24 V DC
Corriente de trabajo por contacto	max. 4 A
Corriente total	max. 8 A
Protección	IP65/IP67
Carcasa	Plástico, de difícil combustión
Rango de temperatura	-20...+70 °C

Distribución de los contactos

Indicador LED	LED (verde): Power / LED (ámbar): (S1) / LED (blanco): Señal (S2)
PIN 1	(+)
PIN 2	(NC)/(S2)
PIN 3	(-)
PIN 4	(NO)/(S1)
PIN 5	(Tierra)

Referencia

Encontrará explicada la composición de su referencia en la pág. 3.1.i

8 0 0 0

1 Forma

0 0 0

0 0 0 0

Notas

SISTEMAS DE DISTRIBUCIÓN M12 (PLÁSTICO)

Para sensores y actuadores

– Módulos base

Exact12

4 vías
sin LED



Exact12

8 vías
sin LED



Normativas: UL US
Listed

1 Forma	84502	88502	
Tipo	sin LED, 5 polos	sin LED, 5 polos	
Distribución de contactos	<p>M12-Females 5-pole</p> <p>9 11 13 16 14 12 10</p> <p>3 (-) 5 (PE) 4 (N/O)(S1) 1 (+)</p> <p>2 (N/C) (S2)</p> <p>-1 +1 1 3 PE 4 2 +2 -2</p> <p>for 2 signals per port 1 2</p>	<p>M12-Females 5-pole</p> <p>9 11 13 16 14 12 10</p> <p>3 (-) 5 (PE) 4 (N/O)(S1) 1 (+)</p> <p>2 (N/C) (S2)</p> <p>-1 +1 1 3 PE 4 2 +2 -2</p> <p>5 7 15 8 6</p> <p>for 2 signals per port 1 2</p>	
Datos técnicos			
Voltaje de funcionamiento	125 V AC/DC		
Corriente de trabajo por contacto	max. 4 A		
Corriente total	max. 8 A		
Protección	IP65/IP67		
Carcasa	Plástico, de difícil combustión		
Rango de temperatura	-20...+70 °C		
Distribución de los contactos			
PIN 1	(+)		
PIN 2	(NC)/(S2)		
PIN 3	(-)		
PIN 4	(NO)/(S1)		
PIN 5	(Tierra)		
Referencia			
Encontrará explicada la composición de su referencia en la pág. 3.1.i	8 0 0 0	0 0 0	0 0 0 0
	1 Forma		
Notas			

SISTEMAS DE DISTRIBUCIÓN M12 (PLÁSTICO)

Para sensores y actuadores

– Tapón de conexión con unicable

Exact12

para distribuidors de 4 vías



1 Forma	84459	84559	84659
	Tipo	4 polos Bornes de tornillo enchufables	5 polos Bornes de tornillo enchufables
Distribución de contactos	M12-Females 4-pole for 1 signal per port	M12-Females 5-pole Exact12 for 2 signals per port	
2 Tipo de conector	Color de la cubierta – Nº/diámetro de cables		
PUR/PVC	gris 333 – 4 × 0.34 + 3 × 0.75 mm ²	gris 363 – 8 × 0.34 + 3 × 0.75 mm ²	gris 374 – 8 × 0.34 + 5 × 0.75 mm ²
PUR (UL/CSA), robots/Ctracks		448 – 8 × 0.5 + 3 × 1.0 mm ²	
3 Longitud de cable			
3.0 m	0300		
5.0 m	0500		
10.0 m	1000		
15.0 m	1500		
20.0 m	2000		
25.0 m	2500		
30.0 m	3000		
Datos técnicos			
Corriente total	max. 8 A		
Rango de temperatura	-20...+80 °C según la calidad del cable		
Referencia			
Encontrará explicada la composición de su referencia en la pág. 3.1.i	8 0 0 0 - - - - -		
	1 Forma	2 Tipo de conector	3 Longitud de cable
Notas			

Sistemas de Distribución M12 (plástico)

SISTEMAS DE DISTRIBUCIÓN M12 (PLÁSTICO)

Para sensores y actuadores

– Tapón de conexión con unicable

Exact12
para distribuidores de 8 vías

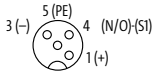
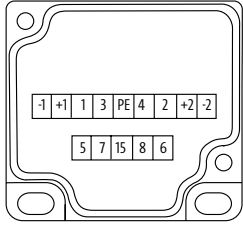
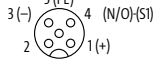
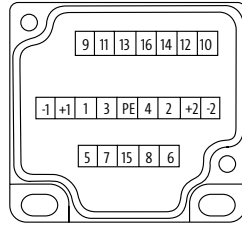

1 Forma	88459	88559	88659
Tipo	4 polos	5 polos	5 polos
	Bornes de tornillo enchufables	Bornes de tornillo enchufables	Bornes de tornillo enchufables con separación potencial
Distribución de contactos	M12 Females 4-pole   for 1 signal per port	M12-Females 5-pole   for 2 signals per port	
2 Tipo de conector	Color de la cubierta – N°/diámetro de cables		
	gris	gris	gris
PUR/PVC			404 – 16 × 0.34 + 5 × 0.75 mm ²
PUR/PVC (UL/CSA), C-tracks	362 – 8 × 0.34 + 3 × 0.75 mm ²	398 – 16 × 0.34 + 3 × 0.75 mm ²	
PUR (UL/CSA), C-tracks	447 – 8 × 0.5 + 3 × 1.0 mm ²	452 – 16 × 0.5 + 3 × 1.0 mm ²	
3 Longitud de cable			
3.0 m	0300		
5.0 m	0500		
10.0 m	1000		
15.0 m	1500		
20.0 m	2000		
25.0 m	2500		
30.0 m	3000		
Datos técnicos			
Corriente total	max. 8 A		
Rango de temperatura	-20...+80 °C según la calidad del cable		
Referencia			
Encontrará explicada la composición de su referencia en la pág. 3.1.i	<div style="display: flex; justify-content: space-around; align-items: center;"> 8 0 0 0 - - </div>		
	1 Forma	2 Tipo de conector	3 Longitud de cable
Notas			

SISTEMAS DE DISTRIBUCIÓN M12 (PLÁSTICO)

- Para sensores y actuadores
- Sets (módulo básico y tapa)
 - Precableable

Normativas:  UL Listed

Exact12
4 vías



1 Forma	84440	84450	84451
Tipo	PNP, 4 polos	PNP, 4 polos	NPN, 4 polos
	Bornes de muelle enchufables	Bornes de tornillo enchufables	Bornes de tornillo enchufables
Distribución de contactos	<p>M12-Females 4-pole</p> <p>for 1 signal per port</p>	<p>for 1 signal per port</p>	<p>M12-Females 4-pole</p> <p>for 1 signal per port</p>
Datos técnicos			
Voltaje de funcionamiento	24 V DC		
Corriente de trabajo por contacto	max. 4 A		
Corriente total	max. 8 A		
Tipo de conexión	Bornes de muelle enchufables: max. 1.5 mm ² (AWG 16)	Bornes de tornillo enchufables: max. 1.5 mm ² (AWG 16)	
Protección	IP65/IP67		
Carcasa	Plástico, de difícil combustión		
Rango de temperatura	-20...+70 °C		
Distribución de los contactos			
Indicador LED	LED (verde): Power / LED (ámbar): (S1)		
PIN 1	(+)		
PIN 3	(-)		
PIN 4	(NO)/(S1)		
PIN 5	(Tierra)		
Referencia			
Encontrará explicada la composición de su referencia en la pág. 3.1.i	<p style="text-align: center;">8 0 0 0 - - - - - 0 0 0 0 0 0 0 0</p>		
	1 Forma		
Notas			

SISTEMAS DE DISTRIBUCIÓN M12 (PLÁSTICO)

Para sensores y actuadores

– Sets (módulo básico y tapa)

– Precableable

Exact12

4 vías



1 Forma

8 4 4 5 2

Tipo

sin LED, 4 polos

Bornes de tornillo enchufables

Distribución de contactos

M12-Females 4-pole

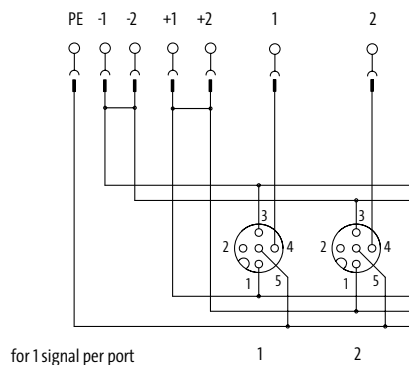
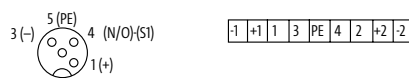

Datos técnicos

Voltaje de funcionamiento	125 V AC/DC
Corriente de trabajo por contacto	max. 4 A
Corriente total	max. 8 A
Tipo de conexión	Bornes de tornillo enchufables: max. 1.5 mm ² (AWG 16)
Protección	IP65/IP67
Carcasa	Plástico, de difícil combustión
Rango de temperatura	-20...+70 °C

Distribución de los contactos

PIN 1	(+)
PIN 3	(-)
PIN 4	(NO)/(S1)
PIN 5	(Tierra)

Referencia

Encontrará explicada la composición de su referencia en la pág. 3.1.i

8 0 0 0

-

8 4 4 5 2

-

0 0 0

0 0 0 0

1 Forma

Notas

SISTEMAS DE DISTRIBUCIÓN M12 (PLÁSTICO)

Para sensores y actuadores

– Sets (módulo básico y tapa)

– Precableable

Normativas:  US Listed

Exact12

4 vías

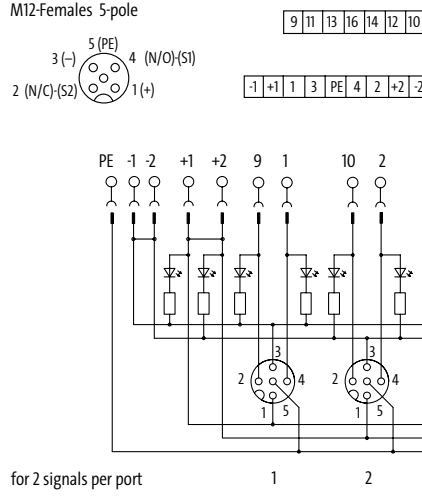

1 Forma	84540	84550	
Tipo	PNP, 5 polos	PNP, 5 polos	
	Bornes de muelle enchufables	Bornes de tornillo enchufables	
Distribución de contactos	<p>M12-Females 5-pole</p>  <p>for 2 signals per port</p>		
Datos técnicos			
Voltaje de funcionamiento	24 V DC		
Corriente de trabajo por contacto	max. 4 A		
Corriente total	max. 8 A		
Tipo de conexión	Bornes de muelle enchufables: max. 1.5 mm ² (AWG 16)	Bornes de tornillo enchufables: max. 1.5 mm ² (AWG 16)	
Protección	IP65/IP67		
Carcasa	Plástico, de difícil combustión		
Rango de temperatura	-20...+70 °C		
Distribución de los contactos			
Indicador LED	LED (verde): Power / LED (ámbar): (S1) / LED (blanco): Señal (S2)		
PIN 1	(+) / (Tierra)		
PIN 2	(NC)/(S2)		
PIN 3	(-)		
PIN 4	(NO)/(S1)		
PIN 5	(Tierra)		
Referencia			
Encontrará explicada la composición de su referencia en la pág. 3.1.i	8 0 0 0	0 0 0	0 0 0 0
	1	Forma	
Notas			

SISTEMAS DE DISTRIBUCIÓN M12 (PLÁSTICO)

Para sensores y actuadores

– Sets (módulo básico y tapa)

– Precableable

Exact12

4 vías



1 Forma

8 4 5 5 1

8 4 5 5 2

Normativas

cULus

Tipo

NPN, 5 polos

sin LED, 5 polos

Distribución de contactos

M12-Females 5-pole

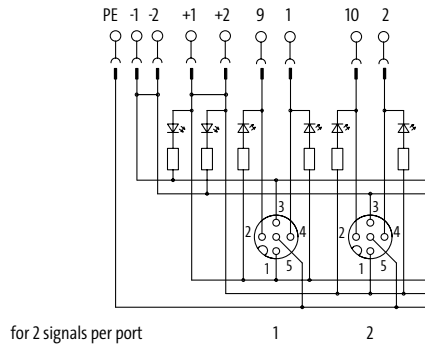
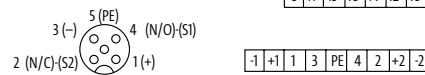

M12-Females 5-pole

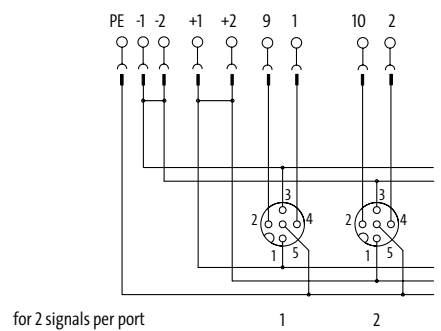
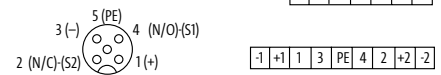

Datos técnicos

Voltaje de funcionamiento	24 V DC
Corriente de trabajo por contacto	max. 4 A
Corriente total	max. 8 A
Tipo de conexión	Bornes de tornillo enchufables: max. 1.5 mm ² (AWG 16)
Protección	IP65/IP67
Carcasa	Plástico, de difícil combustión
Rango de temperatura	-20...+70 °C

125 V AC/DC

Distribución de los contactos

Indicador LED	LED (verde): Power / LED (ámbar): (S1) / LED (blanco): Señal (S2)
PIN 1	(+)
PIN 2	(NC)/(S2)
PIN 3	(-)
PIN 4	(NO)/(S1)
PIN 5	(Tierra)

–

Referencia

Encontrará explicada la composición de su referencia en la pág. 3.1.i

8 0 0 0

1 Forma

0 0 0

0 0 0 0

Notas

SISTEMAS DE DISTRIBUCIÓN M12 (PLÁSTICO)

Para sensores y actuadores

– Sets (módulo básico y tapa)

– Precableable

Normativas:  US Listed

Exact12

8 vías

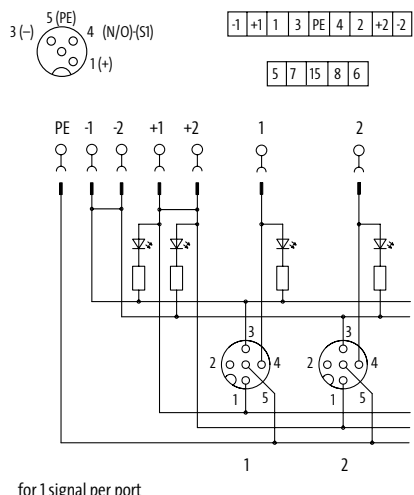

1 Forma	88440	88450
Tipo	PNP, 4 polos	PNP, 4 polos
Bornes de muelle enchufables		Bornes de tornillo enchufables
Distribución de contactos	<p>M12-Females 4-pole</p>  <p>for 1 signal per port</p>	
Datos técnicos		
Voltaje de funcionamiento	24 V DC	
Corriente de trabajo por contacto	max. 4 A	
Corriente total	max. 8 A	
Tipo de conexión	Bornes de muelle enchufables: max. 1.5 mm ² (AWG 16)	Bornes de tornillo enchufables: max. 1.5 mm ² (AWG 16)
Protección	IP65/IP67	
Carcasa	Plástico, de difícil combustión	
Rango de temperatura	-20...+70 °C	
Distribución de los contactos		
Indicador LED	LED (verde): Power / LED (ámbar): (S1)	
PIN 1	(+) (Tierra)	
PIN 3	(-)	
PIN 4	(NO)/(S1)	
PIN 5	(Tierra)	
Referencia		
Encontrará explicada la composición de su referencia en la pág. 3.1.i	<p style="text-align: center;">8 0 0 0 - - - - - 0 0 0 0 0 0 0 0</p>	
	1 Forma	
Notas		

Sistemas de Distribución M12 (plástico)

SISTEMAS DE DISTRIBUCIÓN M12 (PLÁSTICO)

Para sensores y actuadores

– Sets (módulo básico y tapa)

– Precableable

Exact12

8 vías



1 Forma

88451

88452

Normativas

cULus

Tipo

NPN, 4 polos

sin LED, 4 polos

Distribución de contactos

M12-Females 4-pole

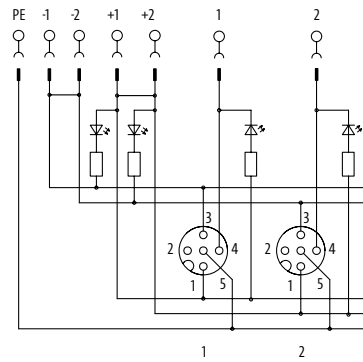
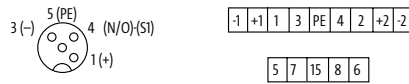

for 1 signal per port

M12-Females 4-pole

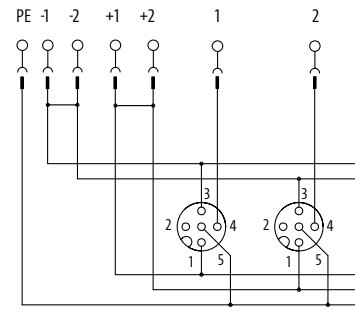

for 1 signal per port

Datos técnicos

Voltaje de funcionamiento	24 V DC
Corriente de trabajo por contacto	max. 4 A
Corriente total	max. 8 A
Tipo de conexión	Bornes de tornillo enchufables: max. 1.5 mm ² (AWG 16)
Protección	IP65/IP67
Carcasa	Plástico, de difícil combustión
Rango de temperatura	-20...+70 °C

125 V AC/DC

Distribución de los contactos

Indicador LED	LED (verde): Power / LED (ámbar): (S1)
PIN 1	(+)
PIN 3	(-)
PIN 4	(NO)/(S1)
PIN 5	(Tierra)

Referencia

Encontrará explicada la composición de su referencia en la pág. 3.1.i

8 0 0 0

1 Forma

0 0 0

0 0 0 0

Notas

SISTEMAS DE DISTRIBUCIÓN M12 (PLÁSTICO)

Para sensores y actuadores

– Sets (módulo básico y tapa)

– Precableable

Normativas:  Listed

Exact12

8 vías

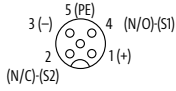
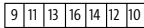
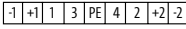
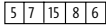
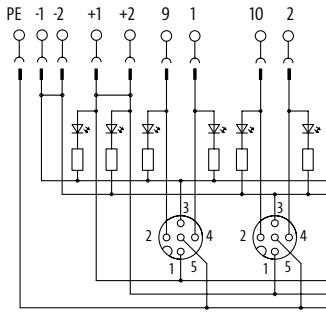

1 Forma	88540	88550
Tipo	PNP, 5 polos	PNP, 5 polos
	Bornes de muelle enchufables	Bornes de tornillo enchufables
Distribución de contactos	<p>M12-Females 5-pole</p> <p>  </p> <p>  </p> <p>  </p> <p>  </p> <p>  </p> <p>for 2 signals per port</p>	
Datos técnicos		
Voltaje de funcionamiento	24 V DC	
Corriente de trabajo por contacto	max. 4 A	
Corriente total	max. 8 A	
Tipo de conexión	Bornes de muelle enchufables: max. 1.5 mm ² (AWG 16)	Bornes de tornillo enchufables: max. 1.5 mm ² (AWG 16)
Protección	IP65/IP67	
Carcasa	Plástico, de difícil combustión	
Rango de temperatura	-20...+70 °C	
Distribución de los contactos		
Indicador LED	LED (verde): Power / LED (ámbar): (S1) / LED (blanco): Señal (S2)	
PIN 1	(+) / (Tierra)	
PIN 2	(NC)/(S2)	
PIN 3	(-)	
PIN 4	(NO)/(S1)	
PIN 5	(Tierra)	
Referencia		
Encontrará explicada la composición de su referencia en la pág. 3.1.i	8 0 0 0 - - - - - 0 0 0 0 0 0 0	
	1 Forma	
Notas		

SISTEMAS DE DISTRIBUCIÓN M12 (PLÁSTICO)

Para sensores y actuadores

– Conexión posterior (trazera)

Normativas:  Listed

Exact12



Exact12

con separación potencial



1 Forma

88580

88680

Tipo

PNP, 5 polos

PNP, 5 polos

Bornes de muelle

Bornes de muelle

Distribución de contactos

M12-Females 5-pole

Bottom view

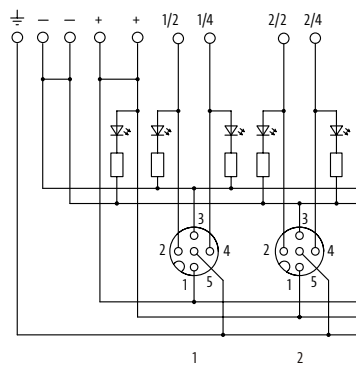
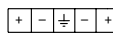
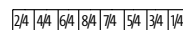
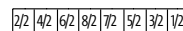
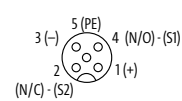

for 2 signals per port

M12-Females 5-pole

Bottom view

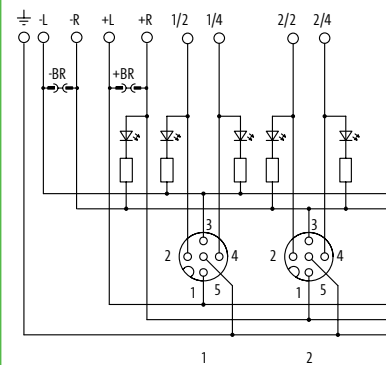
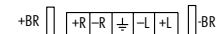
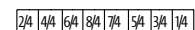
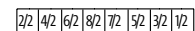
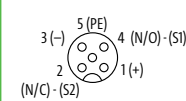

for 2 signals per port

Datos técnicos

Voltaje de funcionamiento	24 V DC
Corriente de trabajo por contacto	max. 4 A
Corriente total	max. 2 × 8 A
Protección	IP65/IP67
Carcasa	Plástico, de difícil combustión
Rango de temperatura	-20...+70 °C

Distribución de los contactos

Indicador LED	LED (verde): Power / LED (ámbar): (S1) / LED (blanco): Señal (S2)
PIN 1	(+)
PIN 2	(NC)/(S2)
PIN 3	(-)
PIN 4	(NO)/(S1)
PIN 5	(Tierra)

Referencia

Encontrará explicada la composición de su referencia en la pág. 3.1.i

8 0 0 0

1 Forma

0 0 0

0 0 0 0

Notas

SISTEMAS DE DISTRIBUCIÓN M12 (PLÁSTICO)

Para sensores y actuadores

Exact12

Conexión enchufable posterior



Exact12

Conexión enchufable posterior
con separación potencial



Normativas: UL US Listed

1 Forma	88590	88690
Tipo	PNP, 5 polos	PNP, 5 polos
Distribución de contactos	<p>M12-Females 5-pole Bottom view</p> <p>for 2 signals per port</p>	<p>M12-Females 5-pole Bottom view</p> <p>for 2 signals per port</p>
Datos técnicos	<p>Voltaje de funcionamiento: 24 V DC</p> <p>Corriente de trabajo por contacto: max. 4 A</p> <p>Corriente total: max. 2 x 8 A</p> <p>Protección: IP65/IP67</p> <p>Carcasa: Plástico, de difícil combustión</p> <p>Rango de temperatura: -20...+70 °C</p>	
Distribución de los contactos	<p>Indicador LED: LED (verde): Power / LED (ámbar): (S1) / LED (blanco): Señal (S2)</p> <p>PIN 1: (+)</p> <p>PIN 2: (NC)/(S2)</p> <p>PIN 3: (-)</p> <p>PIN 4: (NO)/(S1)</p> <p>PIN 5: (Tierra)</p>	
Referencia	<p>Encontrará explicada la composición de su referencia en la pág. 3.1.i</p> <p style="text-align: center;">8 0 0 0 - - - - - 0 0 0 0 0 0 0 0</p>	
Notas	<p>1 Forma</p>	

Sistemas de Distribución M12 (plástico)

SISTEMAS DE DISTRIBUCIÓN M12 (PLÁSTICO)

Para sensores y actuadores

– Conector M12

Exact12

4 vías



Exact12

8 vías



Exact12

4 vías



Normativas: US
Listed

1 Forma	84470	88460	84560
Tipo	5-, 4-polos Conector M12, 8 polos	5-, 4-polos Conector M12, 12 polos	5 polos Conector M12, 12 polos
Distribución de contactos	<p>M12-Females</p> <p>5-pole 4-pole 8-pole</p> <p>2 signals 1 signal</p> <p>M12-Plug</p> <p>8-pole</p> <p>1+2 3+4</p>	<p>M12-Females</p> <p>5-pole 4-pole 12-pole</p> <p>2 signals 1 signal</p> <p>M12-Plug</p> <p>12-pole</p> <p>1+2 3...8</p>	<p>M12-Females</p> <p>5-pole 12-pole</p> <p>M12-Plug</p> <p>12-pole</p> <p>for 2 signals per port 1 2</p>
Datos técnicos	<p>Voltaje de funcionamiento 24 V DC</p> <p>Corriente de trabajo por contacto max. 2 A max. 1.5 A</p> <p>Corriente total max. 2 A max. 1.5 A</p> <p>Protección IP65/IP67</p> <p>Carcasa Plástico, de difícil combustión</p> <p>Rango de temperatura -20...+70 °C</p>		
Distribución de los contactos	<p>Indicador LED LED (verde): Power / LED (ámbar): (S1) / LED (blanco): Señal (S2)</p> <p>PIN 1 (+)</p> <p>PIN 2 (NC)/(S2)</p> <p>PIN 3 (-)</p> <p>PIN 4 (NO)/(S1)</p> <p>PIN 5 (Tierra)</p>		
Referencia	<p>Encontrará explicada la composición de su referencia en la pág. 3.1.i</p> <p>8 0 0 0 - - - - - 0 0 0 0 0 0 0 0</p>		
	1 Forma		
Notas			

SISTEMAS DE DISTRIBUCIÓN M12 (PLÁSTICO)

Para sensores y actuadores

– Conector M23

Normativas: 

Exact12

4 vías



Exact12

8 vías

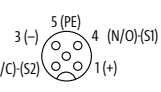
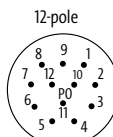
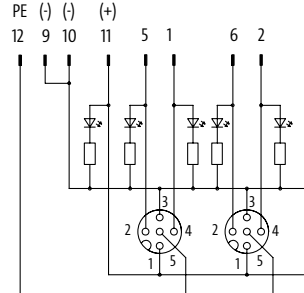
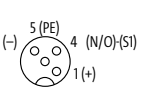
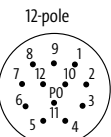
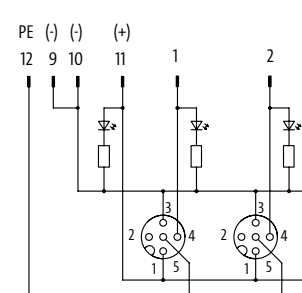

1 Forma	8 4 5 3 0	8 8 4 3 0
Tipo	5 polos Conector M23, 12 polos	4 polos Conector M23, 12 polos
Distribución de contactos	<p>M12-Females 5-pole</p>  <p>M23-Plug 12-pole</p>   <p>for 2 signals per port</p>	<p>M12-Females 4-pole</p>  <p>M23-Plug 12-pole</p>   <p>for 1 signal per port</p>
Datos técnicos		
Voltaje de funcionamiento	24 V DC	
Corriente de trabajo por contacto	max. 4 A	
Corriente total	max. 8 A	
Protección	IP65/IP67	
Carcasa	Plástico, de difícil combustión	
Rango de temperatura	-20...+75 °C	
Distribución de los contactos		
Indicador LED	LED (verde): Power / LED (ámbar): (S1) / LED (blanco): Señal (S2)	
PIN 1	(+) / LED (blanco): Señal (S2)	LED (verde): Power / LED (ámbar): (S1)
PIN 2	(NC)/(S2)	-
PIN 3	(-)	
PIN 4	(NO)/(S1)	
PIN 5	(Tierra)	
Referencia		
Encontrará explicada la composición de su referencia en la pág. 3.1.i	<p style="text-align: center;"><u>8 0 0 0</u> - <u>0 0 0</u> <u>0 0 0 0</u></p>	
1 Forma		
Notas		

Sistemas de Distribución M12 (plástico)

SISTEMAS DE DISTRIBUCIÓN M12 (PLÁSTICO)

Para sensores y actuadores

– Conector M23

Normativas:  Listed

Exact12

4 vías



Exact12

8 vías



1 Forma

84520

88520

Tipo

5 polos

5 polos

Conector M23, 19 polos

Conector M23, 19 polos

Distribución de contactos

M12-Females 5-pole

M23-Plug 19-pole

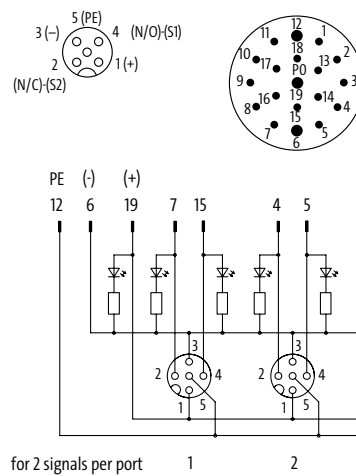

Datos técnicos

Voltaje de funcionamiento	24 V DC
Corriente de trabajo por contacto	max. 4 A
Corriente total	max. 8 A
Protección	IP65/IP67
Carcasa	Plástico, de difícil combustión
Rango de temperatura	-20...+80 °C

Distribución de los contactos

Indicador LED	LED (verde): Power / LED (ámbar): (S1) / LED (blanco): Señal (S2)
PIN 1	(+)
PIN 2	(NC)/(S2)
PIN 3	(-)
PIN 4	(NO)/(S1)
PIN 5	(Tierra)

Referencia

Encontrará explicada la composición de su referencia en la pág. 3.1.i

8 0 0 0

1 Forma

0 0 0

0 0 0 0

Notas

SISTEMAS DE DISTRIBUCIÓN M12 (PLÁSTICO)

Para aplicaciones generales

– con cable principal moldeado

Normativas:  UL US Listed

Exact12 UNIVERSAL

4 vías

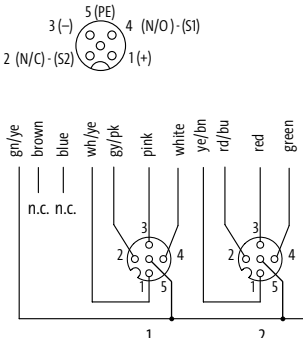

1	Forma	8 4 7 1 2
Tipo	sin LED, 5 polos (para señales analógicas)	
Distribución de contactos	<p>M12-Females 5-pole</p>  <p>free arrangeable, contact 1:1 on terminals for 4 signals per port, PINS bridged on terminals</p>	
2	Tipo de conector	Color de la cubierta – N°/diámetro de cables
	PUR/PVC (UL/CSA), Ctracks	gris 398 – 16 × 0.34 + 3 × 0.75 mm ²
3	Longitud de cable	
	3.0 m	0300
	5.0 m	0500
	10.0 m	1000
	15.0 m	1500
Datos técnicos		
Voltaje de funcionamiento	42 V AC/DC	
Corriente total	max. 10 A	
Protección	IP65/IP67	
Rango de temperatura	-20...+70 °C, según calidad del cable	
Distribución de los contactos		
PIN 1	(S1)	
PIN 2	(S2)	
PIN 3	(S3)	
PIN 4	(S4)	
PIN 5	(Tierra)	
Referencia		
Encontrará explicada la composición de su referencia en la pág. 3.1.i	8 0 0 0	- 8 4 7 1 2 -
	1	2
	Forma	Tipo de conector
		3
		Longitud de cable
Notas		

SISTEMAS DE DISTRIBUCIÓN M12 (PLÁSTICO)

Para cableado de seguridad

- con cable principal moldeado
- Cable principal, precableado con bornes de cepo
- EN ISO 13849-2

Normativas:  UL[®] Listed

Exact12 Safety

8 vías
para señales PNP 24 V DC

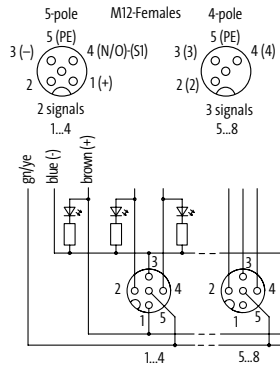

1 Forma 98710

Tipo	PNP, 5 polos, 4/3 polos
Distribución de contactos	

2 Tipo de conector Color de la cubierta – Nº/diámetro de cables

	gris
PUR/PVC (UL/CSA)	407 – 20 × 0.34 + 3 × 0.75 mm²

3 Longitud de cable

3.0 m	0300
5.0 m	0500
10.0 m	1000
15.0 m	1500

Datos técnicos

Voltaje de funcionamiento	24 V DC
Corriente total	max. 8 A
Protección	IP65/IP67
Rango de temperatura	-20...+60 °C, según calidad del cable

Distribución de los contactos

Indicador LED	LED (verde): Power / LED (ámbar): (S1) / LED (blanco): Señal (S2) puerto 1..5
PIN 1	(+) puerto 1..4
PIN 2	(NC)/(S2) puerto 1..4; (S1) puerto 5..8
PIN 3	(-) puerto 1..4; (S2) puerto 5..8
PIN 4	(NO)/(S1) puerto 1..4; (S3) puerto 5..8
PIN 5	(Tierra)

Referencia

Encontrará explicada la composición de su referencia en la pág. 3.1.i	8 0 0 0 - 9 8 7 1 0 -	_ _ _ _	_ _ _ _
---	------------------------------	---------	---------

1	2	3
Forma	Tipo de conector	Longitud de cable

Notas

Sistemas de Distribución M12 (plástico)

SISTEMAS DE DISTRIBUCIÓN M12 (PLÁSTICO)

Para cableado de seguridad

– Módulo base

– EN ISO 13849-2

Normativas: 

Exact12 Safety

8 vías
para señales PNP 24 V DC

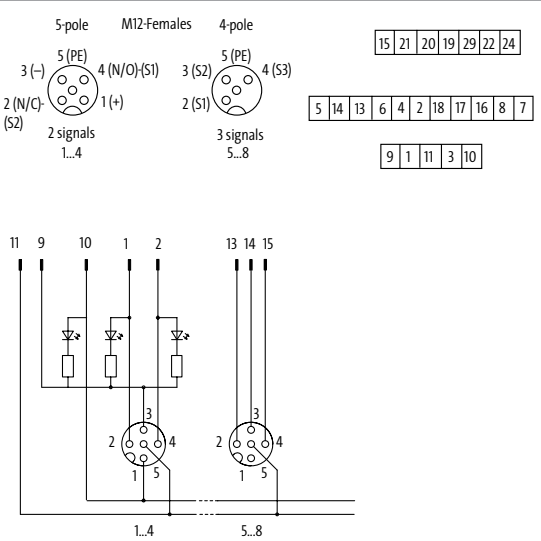

1 Forma 98700

Tipo	PNP, 5 polos, 4/3 polos
Distribución de contactos	

Datos técnicos

Voltaje de funcionamiento	24 V DC
Corriente de trabajo por contacto	max. 4 A
Corriente total	max. 8 A
Protección	IP65/IP67
Carcasa	Plástico, de difícil combustión
Cierre de las vías	Tornillo M12 x 1 mm
Rango de temperatura	-20...+60 °C

Distribución de los contactos

Indicador LED	LED (verde): Power / LED (ámbar): (S1) / LED (blanco): Señal (S2) puerto 1...5
PIN 1	(+) puerto 1...4
PIN 2	(NC)/(S2) puerto 1...4; (S1) puerto 5...8
PIN 3	(-) puerto 1...4; (S2) puerto 5...8
PIN 4	(NO)/(S1) puerto 1...4; (S3) puerto 5...8
PIN 5	(Tierra)

Referencia

Encontrará explicada la composición de su referencia en la pág. 3.1.i	<u>8</u> <u>0</u> <u>0</u> <u>0</u> - <u>9</u> <u>8</u> <u>7</u> <u>0</u> <u>0</u> - <u>0</u> <u>0</u> <u>0</u> <u>0</u>
---	--

1 Forma

Notas

Sistemas de Distribución M12 (plástico)

SISTEMAS DE DISTRIBUCIÓN M12 (PLÁSTICO)

Para cableado de seguridad

- Tapa de conexión
- Cable principal, precableado con bornes de cepo
- EN ISO 13849-2

Normativas:  Listed

Exact12 Safety

para distribuidors de 8 vías

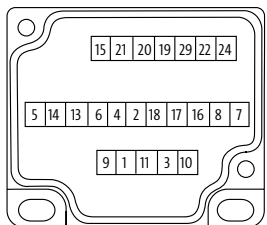

1 Forma	98749
Tipo	5-, 4-polos
Distribución de contactos	<p>5-pole M12-Females 4-pole</p> <p>5 (PE) 4 (N/O)-(S) 3 (3) 5 (PE) 4 (4)</p> <p>3 (-) 2 1 (+) 2 (2)</p> <p>2 signals 1..4 3 signals 5..8</p> 
2 Tipo de conector	Color de la cubierta – N°/diámetro de cables
PUR (UL/CSA), robots/C-tracks	gris 408 – 20 × 0.34 + 3 × 0.75 mm ²
3 Longitud de cable	
3.0 m	0300
5.0 m	0500
10.0 m	1000
15.0 m	1500
20.0 m	2000
Datos técnicos	
Corriente total	max. 8 A
Rango de temperatura	-20...+80 °C según la calidad del cable
Referencia	
Encontrará explicada la composición de su referencia en la pág. 3.1.i	8 0 0 0 - 9 8 7 4 9 -
	1 Forma 2 Tipo de conector 3 Longitud de cable
Notas	

SISTEMAS DE DISTRIBUCIÓN M12 (PLÁSTICO)

Para sensores y actuadores

– Conexión posterior (trasera)

– EN ISO 13849-2

Normativas:  UL US Listed

Exact12 Safety

Conexión posterior (trasera)
con separación potencial

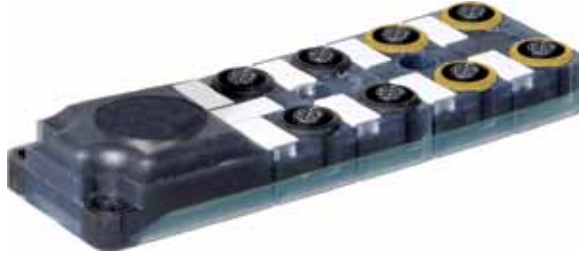

1 Forma

98790

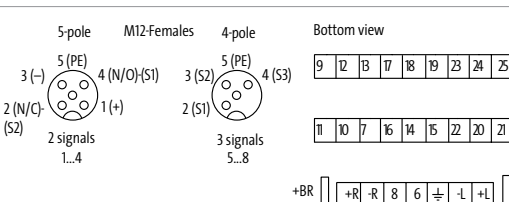
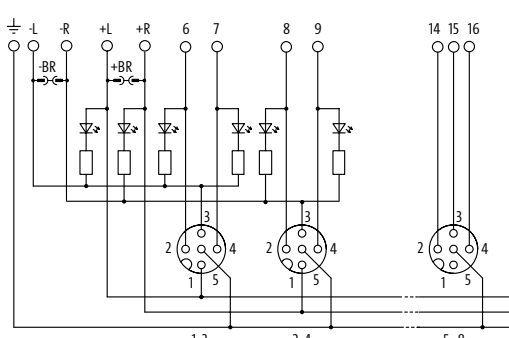
Tipo	PNP, 5 polos, 4/3 polos
Distribución de contactos	<p>Bornes de muelle</p> <p>5-pole M12-Females 4-pole Bottom view</p>  <p>9 12 13 17 18 19 23 24 25</p> <p>11 10 7 16 14 15 22 20 21</p> <p>+BR 1 +R -R 8 6 ± -L +L -BR</p> 

Datos técnicos

Voltaje de funcionamiento	24 V DC
Corriente de trabajo por contacto	max. 4 A
Corriente total	max. 8 A
Protección	IP65/IP67
Carcasa	Plástico, de difícil combustión
Cierre de las vías	Tornillo M12 x 1 mm
Rango de temperatura	-20...+60 °C

Distribución de los contactos

Indicador LED	LED (verde): Power / LED (ámbar): (S1) / LED (blanco): Señal (S2) puerto 1...5
PIN 1	(+) puerto 1...4
PIN 2	(NC)/(S2) puerto 1...4; (S1) puerto 5...8
PIN 3	(-) puerto 1...4; (S2) puerto 5...8
PIN 4	(NO)/(S1) puerto 1...4; (S3) puerto 5...8
PIN 5	(Tierra)

Referencia











Encontrará explicada la composición de su referencia en la pág. 3.1.i

8 0 0 0 - 9 8 7 9 0 - 0 0 0 0 0 0 0

1 Forma

Notas

SISTEMAS DE DISTRIBUCIÓN M12 (PLÁSTICO)

Accesorios de montaje			Art.No.
	Set de llave dinamométrica M12 (0.6 Nm, SW13)	Cable de datos M12 recubierto (estándar)	7000-99102-0000000
	Llave dinamométrica M12 (0.6 Nm, SW13)	Cable de datos M12 recubierto (estándar)	7000-99109-0000000
	Llave dinamométrica M12 (0.6 Nm, SW14)	Cable de datos M12 recubierto (Xtreme)	7000-99108-0000000
	Llave dinamométrica M12 (0.6 Nm, SW17)	M12 cableable en el campo (borne de IDC)	7000-99094-0000000
	Llave dinamométrica M12 (0.6 Nm, SW18)	M12 cableable en el campo (borne de tornillo)	7000-99103-0000000
	Adaptador de carril DIN Con tornillo de fijación, plástico		27905
	Rejilla de protección V2A Exact12 ATEX, 4 vías	para 8099-84510-448xxxx	996082
	Rejilla de protección V2A Exact12 ATEX, 8 vías	para 8099-88510-452xxxx	996083
Accesorios de conexión			Art.No.
	Módulo de transferencia para bornes de cepo 1 x 11 y 1 x 12 polos		596154
	Adaptador de servicio con LED y SUB-D25	para módulo de transferencia Art.-Nr. 596154	596153

SISTEMAS DE DISTRIBUCIÓN M12 (PLÁSTICO)

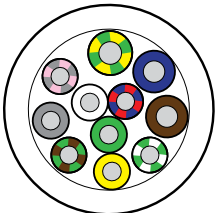
Accesorios de conexión		Art.No.
	Conexión por tornillo M12 x 1 mm Metal, hex, 1 unidad	996049
	Conexión por tornillo M12 x 1 mm (para hembra) plástico, hexagonal sin junta	Cantidad: 10 piezas 58627
	Placas de etiquetado KES 20 x 8 (blanco)	(10 piezas/2 placas) 996067
	Placas de etiquetado KES 17 x 9 (Type M) (12 piezas/2 placas)	996050
	Adaptador M8/M12 3 polos	Sistemas de Distribución M12 7000-42201-000000
	Adaptador M8/M12 4 polos	Sistemas de Distribución M12 7000-42211-000000
Accesorios para unicable		Art.No.
	Elemento de codificación para 6 códigos	996054
	Conexión por tornillo M23 Metal	55352
	Conexión por tornillo M12 x 1 mm (para macho) Plástico	Cantidad: 4 piezas 56951
	Bobinas de cable (50 m), 5 polos, PUR/PVC 8x0.34 + 3x0.75 mm ² 12x0.34 + 3x0.75 mm ² 16x0.34 + 3x0.75 mm ²	Distribuidor M12, 4 vías 8000-00000-3635000 Distribuidor M12, 6 vías 8000-00000-3885000 Distribuidor M12, 4 vías 8000-00000-3985000

SISTEMAS DE DISTRIBUCIÓN M12 (PLÁSTICO)

Accesorios para unicable				Art.No.
	Bobinas de cable (50 m), 4 polos PUR (UL/CSA), libre de halógenos		Distribuidor M12, 4 vías	8000-00000-4475000
	8×0.5 + 3×1.0 mm ²	Distribuidor M12, 4 vías	8000-00000-4485000	
	8×0.5 + 3×1.0 mm ²	Distribuidor M12, 4 vías	8000-00000-4525000	
	16×0.5 + 3×1.0 mm ²	Distribuidor M12, 4 vías	8000-00000-4525000	
	Bobinas de cable (50 m), PUR/PVC		Distribuidor M12, UNIVERSAL	8000-00000-5335000
	18 × 0.75 mm ²	Distribuidor M12, 4 vías	8000-00000-3335000	
	4×0.34 + 3×0.75 mm ²	Distribuidor M12, 4 vías	8000-00000-3625000	
	8×0.34 + 3×0.75 mm ²	Distribuidor M12, 4 vías, potencialmente separadas	8000-00000-3745000	
	8×0.34 + 5×0.75 mm ²	Distribuidor M12, 8 vías, potencialmente separadas	8000-00000-4045000	
16×0.34 + 5×0.75 mm ²				

SISTEMAS DE DISTRIBUCIÓN M12 (PLÁSTICO)

Sistemas de Distribución M12 – Datos Técnicos

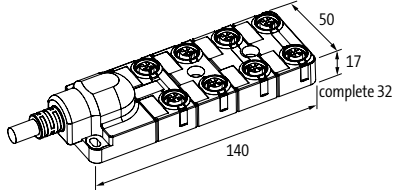
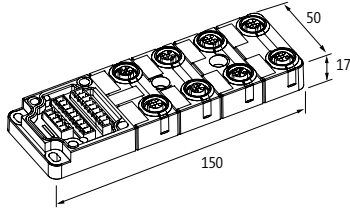
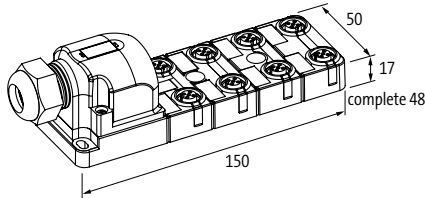
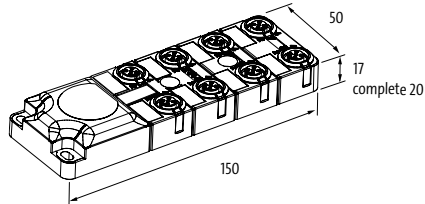
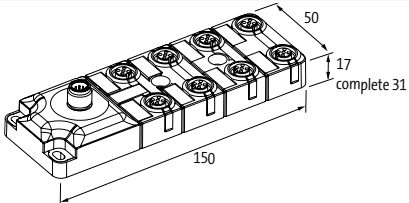
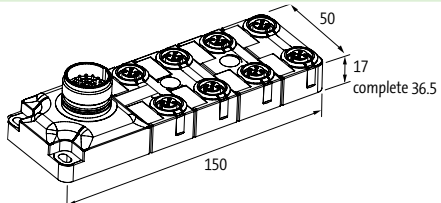
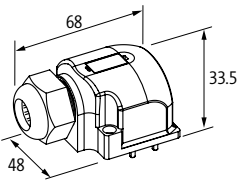
	Descripción	4 vías	8 vías
 <p>Diagram showing a side view of the Exact12 component with a main cable molding. Dimensions: 140 mm length, 50 mm height, 17 mm depth. Labeled 'complete 32'.</p>	Exact12 Con cable principal moldeado	90 mm	140 mm
 <p>Diagram showing a side view of the Exact12 base module. Dimensions: 150 mm length, 50 mm height, 17 mm depth.</p>	Exact12 Módulo base	100 mm	150 mm
 <p>Diagram showing a side view of the Exact12 and MSDS8 sets (basic module and cover). Dimensions: 150 mm length, 50 mm height, 17 mm depth. Labeled 'complete 48'.</p>	Exact12 and MSDS8 Sets (módulo básico y tapa) Cableable	100 mm	150 mm
 <p>Diagram showing a side view of the Exact12 rear connection (back). Dimensions: 150 mm length, 50 mm height, 17 mm depth. Labeled 'complete 20'.</p>	Exact12 Conexión posterior (trasera)	100 mm	150 mm
 <p>Diagram showing a side view of the Exact12 M12 connector. Dimensions: 150 mm length, 50 mm height, 17 mm depth. Labeled 'complete 31'.</p>	Exact12 Conector M12	100 mm	150 mm
 <p>Diagram showing a side view of the Exact12 M23 connector. Dimensions: 150 mm length, 50 mm height, 17 mm depth. Labeled 'complete 36.5'.</p>	Exact12 Conector M23	100 mm	150 mm
 <p>Diagram showing a side view of the Exact12 connection cover. Dimensions: 68 mm length, 48 mm width, 33.5 mm height.</p>	Exact12 Tapa de conexión		

Art.No., página	Art.No., página	Art.No., página	Art.No., página	Art.No., página
Art.No. 5 dígitos				
10415, 1.7.2	20103, 1.8.11	23163, 1.8.16	26619, 1.8.11	52003, 1.9.6
10416, 1.7.2	20680, 1.8.10	23164, 1.8.16	26720, 1.8.10	52004, 1.9.7
10460, 1.7.3	20682, 1.8.10	23170, 1.8.13	26722, 1.8.10	52005, 1.9.6
10461, 1.7.3	20683, 1.8.10	23171, 1.8.13	26723, 1.8.10	52015, 1.9.4
10462, 1.7.3	20687, 1.8.10	23172, 1.8.13	26724, 1.8.10	52030, 1.9.5
10463, 1.7.3	20688, 1.8.10	23173, 1.8.13	27905, 4.12.10, 4.13.35	52031, 1.9.8
10464, 1.7.3	21054, 1.8.4	23174, 1.8.13	50010, 1.10.13	52040, 1.9.5
10466, 1.7.3	21060, 1.8.7	23175, 1.8.13	50015, 1.10.16	52041, 1.9.8
10470, 1.7.4	21063, 1.8.7	23180, 1.8.16	50030, 1.10.23	52050, 1.9.4
10471, 1.7.4	21070, 1.8.7	23181, 1.8.16	50034, 1.10.22	52102, 1.9.9
10472, 1.7.4	21071, 1.8.7	23220, 1.8.15	50040, 1.10.12	52103, 1.9.9
10510, 1.7.5	21172, 1.8.1	26001, 1.8.10	50041, 1.10.12	52104, 1.9.10
10511, 1.7.5	21173, 1.8.1	26013, 1.8.3	50043, 1.10.16	52106, 1.9.10
10512, 1.7.5	22050, 1.8.9	26014, 1.8.3	50044, 1.10.16	52110, 1.9.9
10513, 1.7.5	22051, 1.8.9	26015, 1.8.3	50070, 1.10.13	52111, 1.9.9
10531, 1.7.7	22052, 1.8.9	26020, 1.8.11	50080, 1.10.14	52130, 1.9.9
10532, 1.7.7	22054, 1.8.9	26034, 1.8.9	50081, 1.10.14	52136, 1.9.9
10533, 1.7.7	23000, 1.8.15	26036, 1.8.9	50082, 1.10.15	52140, 1.9.9
10534, 1.7.7	23001, 1.8.15	26038, 1.8.9	50085, 1.10.15	52146, 1.9.9
10535, 1.7.7	23002, 1.8.15	26039, 1.8.9	50092, 1.10.23	52160, 1.9.11
10537, 1.7.7	23003, 1.8.15	26051, 1.8.9	50105, 1.10.12	52500, 1.10.5
10538, 1.7.7	23004, 1.8.15	26073, 1.8.10	50110, 1.10.14	52501, 1.10.3
10539, 1.7.7	23005, 1.8.15	26079, 1.8.1	50140, 1.10.17	52502, 1.10.2
10550, 1.7.8	23006, 1.8.15	26086, 1.8.4	51100, 1.9.15	52503, 1.10.9
10551, 1.7.8	23007, 1.8.15	26090, 1.8.11	51108, 1.9.15	52505, 1.10.3
10552, 1.7.8	23009, 1.8.15	26095, 1.8.11	51120, 1.9.15	52506, 1.10.6
10553, 1.7.8	23011, 1.8.12	26097, 1.8.11	51125, 1.9.15	52507, 1.10.6
10554, 1.7.8	23015, 1.8.15	26120, 1.8.10	51130, 1.9.16	52508, 1.10.7
10555, 1.7.8	23016, 1.8.15	26130, 1.8.11	51138, 1.9.16	52510, 1.10.8
10556, 1.7.8	23017, 1.8.15	26150, 1.8.11	51140, 1.9.16	52511, 1.10.9
10571, 1.7.6	23018, 1.8.15	26155, 1.8.11	51300, 1.9.18	52512, 1.10.8
10572, 1.7.6	23022, 1.8.12	26180, 1.8.10	51301, 1.9.18	52513, 1.10.11
10574, 1.7.6	23035, 1.8.12	26181, 1.8.10	51302, 1.9.18	52515, 1.10.2
10575, 1.7.6	23043, 1.8.12	26182, 1.8.10	51403, 1.9.19	52519, 1.10.4
10577, 1.7.6	23050, 1.8.12	26183, 1.8.10	51410, 1.9.17	52520, 1.10.4
10578, 1.7.6	23050, 1.8.12	26184, 1.8.10	51412, 1.9.17	52521, 1.10.5
10701, 1.7.1	23056, 1.8.12	26277, 1.8.1	51413, 1.9.17	52550, 1.10.18
20001, 1.8.10	23100, 1.8.12	26278, 1.8.1	51465, 1.9.17	52551, 1.10.18
20002, 1.8.10	23102, 1.8.12	26283, 1.8.9	51485, 1.9.17	52556, 1.10.20
20004, 1.8.10	23103, 1.8.12	26317, 1.8.9	51508, 1.9.13	52557, 1.10.20
20007, 1.8.3	23104, 1.8.12	26400, 1.8.5	51515, 1.9.13	52561, 1.10.21
20008, 1.8.3	23106, 1.8.12	26401, 1.8.5	51517, 1.9.14	52571, 1.10.19
20009, 1.8.3	23115, 1.8.12	26403, 1.8.5	51526, 1.9.14	52572, 1.10.10
20010, 1.8.10	23118, 1.8.12	26404, 1.8.5	51540, 1.9.17	54500, 4.5.1
20011, 1.8.10	23141, 1.8.13	26440, 1.8.1	51551, 1.9.13	54501, 4.5.1
20012, 1.8.10	23142, 1.8.13	26476, 1.8.7	51552, 1.9.13	54502, 4.5.2
20013, 1.8.10	23144, 1.8.13	26481, 1.8.7	51560, 1.9.14	54503, 4.5.2
20014, 1.8.10	23145, 1.8.13	26530, 1.8.9	51562, 1.9.13	54504, 4.5.3
20031, 1.8.11	23146, 1.8.13	26576, 1.8.9	51571, 1.9.14	54505, 4.5.4
20032, 1.8.11	23147, 1.8.13	26578, 1.8.9	51808, 1.9.12	54506, 4.5.4
20033, 1.8.11	23149, 1.8.13	26588, 1.8.9	51851, 1.9.12	55033, 4.10.1
20034, 1.8.11	23151, 1.8.16	26613, 1.8.11	51860, 1.9.14	55034, 4.10.1
20100, 1.8.11	23157, 1.8.16	26614, 1.8.11	52000, 1.9.4	55035, 4.10.1
20101, 1.8.11	23160, 1.8.16	26615, 1.8.11	52001, 1.9.4	55036, 4.10.1
20102, 1.8.11	23161, 1.8.16	26616, 1.8.11	52002, 1.9.4	55037, 4.10.1

ÍNDICE

Art.No., página	Art.No., página	Art.No., página	Art.No., página	Art.No., página
55038, 4.10.2	55390, 4.4.17	56078, 4.2.11	56446, 4.9.3	56691, 4.1.13
55059, 4.10.4	55468, 4.10.7	56079, 4.2.11	56447, 4.9.6	56700, 4.1.17
55060, 4.10.4	55518, 4.7.8	56080, 4.2.11	56448, 4.9.7	56701, 4.1.17
55061, 4.10.5	55519, 4.7.8	56081, 4.2.11	56450, 4.2.3	56710, 4.1.19
55062, 4.10.5	55528, 4.4.7	56082, 4.2.12	56453, 4.10.4	56711, 4.1.19
55071, 4.6.10	55529, 4.4.7	56083, 4.2.12	56454, 4.10.2	56720, 4.1.19
55072, 4.6.10	55530, 4.4.10	56084, 4.2.11	56455, 4.10.7	56721, 4.1.19
55073, 4.6.10	55531, 4.4.11	56085, 4.2.11	56458, 4.8.1	56730, 4.1.17
55074, 4.6.10	55532, 4.4.11	56109, 4.2.11	56462, 4.9.4	56731, 4.1.17
55075, 4.6.9	55542, 4.4.14	56110, 4.2.11	56469, 4.8.1	56740, 4.1.18
55076, 4.6.9	55543, 4.4.15	56111, 4.2.11	56470, 4.8.1	56741, 4.1.18
55077, 4.6.9	55544, 4.4.15	56112, 4.2.5	56471, 4.8.1	56748, 4.1.18
55078, 4.6.9	55550, 2.5.1	56113, 4.2.11	56473, 4.8.1	56749, 4.1.18
55081, 4.6.8	55554, 4.4.18	56117, 4.2.6	56474, 4.9.7	56750, 4.1.15
55082, 4.6.8	55556, 4.4.13	56118, 4.2.7	56475, 4.8.3	56761, 4.1.16
55083, 4.6.8	55557, 4.4.13	56140, 4.2.4	56476, 4.8.3	56766, 4.1.14
55084, 4.6.8	55562, 4.4.12	56168, 4.2.5	56477, 4.8.3	56945, 4.1.32
55085, 4.6.5	55563, 4.4.12	56200, 4.2.8	56478, 4.8.3	56946, 4.1.32
55086, 4.6.5	55575, 4.10.1	56220, 4.2.10	56521, 4.1.1	56947, 4.1.32
55087, 4.6.5	55583, 4.2.11, 4.3.14	56230, 4.2.9	56526, 4.1.1	56948, 4.1.32
55088, 4.6.5	55584, 3.6.36	56240, 4.2.9	56527, 4.1.2	56949, 4.1.32
55089, 4.6.6	55584, 4.2.11, 4.3.14	56400, 4.9.2	56535, 4.1.2	56951, 4.1.30, 4.11.15, 4.13.36
55091, 4.6.2	55585, 3.6.36	56401, 4.9.2	56600, 4.1.7	56952, 4.1.30, 4.10.7
55092, 4.6.2	55585, 4.2.11, 4.3.14	56404, 4.9.2	56601, 4.1.9	56953, 4.1.31
55093, 4.6.2	55586, 3.6.37	56405, 4.9.1	56602, 4.1.4	56955, 4.1.31
55094, 4.6.2	55586, 4.2.11, 4.3.14	56406, 4.9.2	56603, 4.1.5	56960, 4.1.31
55099, 4.4.14	55587, 4.2.11, 4.3.14	56408, 4.9.2	56605, 4.1.20	56961, 4.1.31
55130, 4.6.3	55588, 4.2.11, 4.3.14	56412, 4.10.2	56606, 4.1.6	56962, 4.1.31, 4.10.6
55131, 4.6.4	55604, 4.10.1, 4.10.4	56413, 4.9.2	56610, 4.1.8	56963, 4.1.31, 4.10.6
55132, 4.6.4	55605, 4.10.1	56414, 4.9.2	56611, 4.1.9	56965, 4.1.31
55142, 4.6.6	55606, 4.10.1	56415, 4.9.3	56612, 4.1.4	56968, 4.1.3
55143, 4.6.7	55607, 4.10.1	56416, 4.10.2	56613, 4.1.5	57018, 4.4.16
55144, 4.6.7	55611, 4.10.1	56418, 4.9.4	56616, 4.1.6	57101, 4.3.1
55254, 4.4.6	55680, 4.9.1	56419, 4.9.4	56620, 4.1.8	57103, 4.3.2
55255, 4.4.6	55681, 4.9.1	56420, 4.9.4	56621, 4.1.10	57104, 4.3.3
55274, 4.4.2	55682, 4.9.1	56421, 4.9.5	56622, 4.1.4	57105, 4.3.2
55283, 4.4.8	55696, 4.10.3	56422, 4.9.6	56623, 4.1.5	57106, 4.3.1
55290, 4.4.2	55700, 4.8.2	56423, 4.9.6	56625, 4.1.11	57108, 4.3.3
55291, 4.4.3	55701, 4.8.2	56424, 4.9.5	56626, 4.1.6	57120, 4.3.4
55292, 4.4.4	55727, 4.10.3	56425, 4.9.5	56627, 4.1.11	57121, 4.3.4
55293, 4.4.5	55741, 4.10.2, 4.10.4	56426, 4.9.5	56631, 4.1.10	57122, 4.3.4
55307, 4.4.1	55742, 4.10.4	56427, 4.9.6	56640, 4.1.7	57130, 4.3.5
55308, 4.4.1	55743, 4.10.5	56428, 4.9.6	56641, 4.1.12	57131, 4.3.5
55309, 4.4.1	55744, 4.10.5	56432, 4.10.5	56642, 4.1.12	57190, 4.3.14
55316, 4.1.30	55746, 4.10.5	56433, 4.10.5	56650, 4.1.27	57191, 4.3.14
55317, 4.4.17	55749, 4.10.2, 4.10.4	56434, 4.9.3	56651, 4.1.23	57220, 4.3.6
55318, 4.1.30, 4.4.17, 4.5.5, 4.6.11, 4.7.10, 4.10.7	55760, 3.6.36	56435, 4.9.3	56653, 4.1.28	57230, 4.3.12
55339, 4.4.9	55760, 4.2.11, 4.3.14	56436, 4.9.4	56655, 4.1.23	57231, 4.3.11
55345, 4.6.1	55762, 3.6.36	56438, 4.9.6	56656, 4.1.23	57232, 4.3.11
55346, 4.6.1	55762, 4.2.11, 4.3.14	56439, 4.9.5	56657, 4.1.28	57233, 4.3.11
55347, 4.6.1	55779, 4.10.3	56440, 4.8.3	56661, 4.1.24	57240, 4.3.6
55348, 4.6.1	56001, 4.2.1	56442, 4.9.7	56662, 4.1.25	57261, 4.3.11
55352, 4.4.17, 4.12.11, 4.13.36	56005, 4.2.2	56443, 4.9.5	56663, 4.1.26	57262, 4.3.11
55385, 4.1.30, 4.6.11	56006, 4.2.1	56444, 4.9.5	56671, 4.1.25	57263, 4.3.11
	56077, 4.2.11	56445, 4.9.3	56681, 4.1.13	57265, 4.3.12

Art.No., página	Art.No., página	Art.No., página	Art.No., página	Art.No., página
57280, 4.3.6	85131, 1.2.16	85644, 1.2.13	86154, 1.1.6	86485, 1.1.5
57290, 4.3.7	85132, 1.2.16	85650, 1.5.2	86155, 1.1.6	86486, 1.1.5
57320, 4.3.8	85133, 1.2.16	85655, 1.5.1	86157, 1.1.6	87011, 1.2.18
57325, 4.3.9	85135, 1.2.17	85656, 1.5.1	86306, 1.1.4	87012, 1.2.19
57327, 4.3.9	85137, 1.2.17	85657, 1.5.1	86307, 1.1.4	87013, 1.2.18
57331, 4.3.13	85148, 1.2.20	85658, 1.5.1	86308, 1.1.4	87014, 1.2.19
57333, 4.3.13	85349, 1.1.10	85659, 1.5.1	86309, 1.1.4	87015, 1.2.18
57340, 4.3.8	85350, 1.1.10	85660, 1.5.2	86310, 1.1.4	87016, 1.2.19
57345, 4.3.9	85351, 1.1.10	85676, 1.2.9	86311, 1.1.4	87017, 1.2.18
57361, 4.3.13	85352, 1.1.11	85690, 1.2.5	86326, 1.1.4	87018, 1.2.19
57363, 4.3.13	85353, 1.1.11	85691, 1.2.5	86327, 1.1.4	87111, 1.2.18
57380, 4.3.8	85354, 1.1.11	85692, 1.2.6	86328, 1.1.4	87112, 1.2.19
57390, 4.3.10	85355, 1.1.9	85693, 1.2.6	86329, 1.1.4	87113, 1.2.18
58151, 1.11.1	85356, 1.1.9	85695, 1.2.5	86330, 1.1.4	87114, 1.2.19
58152, 1.11.1	85357, 1.1.10	85696, 1.2.5	86331, 1.1.4	87115, 1.2.18
58160, 1.11.3	85360, 1.1.8	85697, 1.2.6	86340, 1.1.1	87116, 1.2.19
58161, 1.11.3	85361, 1.1.8	85698, 1.2.6	86341, 1.1.1	87117, 1.2.18
58170, 1.11.1	85362, 1.1.8	85700, 1.5.3	86342, 1.1.1	87118, 1.2.19
58171, 1.11.1	85363, 1.1.8	85702, 1.2.1	86343, 1.1.1	87690, 1.2.5
58172, 1.11.2	85364, 1.1.9	85703, 1.2.1	86345, 1.1.1	87691, 1.2.5
58173, 1.11.2	85381, 4.8.4	85704, 1.2.1	86346, 1.1.1	87692, 1.2.6
58181, 1.11.4	85382, 4.8.4	85710, 1.5.3	86347, 1.1.1	87693, 1.2.6
58182, 1.11.4	85383, 1.2.7	85712, 1.2.3	86348, 1.1.1	89550, 1.3.8
58183, 1.11.5	85383, 4.8.4	85722, 1.2.2	86349, 1.1.1	89552, 1.3.8
58184, 1.11.7	85394, 1.3.5	85723, 1.2.2	86351, 1.1.1	89553, 1.3.8
58185, 1.11.6	85396, 1.3.7	85724, 1.2.2	86360, 1.1.2	89554, 1.3.8
58186, 1.11.6	85400, 1.1.12	85730, 1.5.3	86361, 1.1.2	89555, 1.3.8
58627, 4.1.30, 4.5.5, 4.6.11, 4.7.10, 4.10.7, 4.13.36	85401, 1.1.12	85921, 1.1.13	86362, 1.1.2	90901, 1.9.28, 1.10.24
59401, 4.7.9	85402, 1.1.12	85923, 1.1.13	86363, 1.1.2	90931, 1.9.28, 1.10.24
59402, 4.7.9	85403, 1.1.12	85925, 1.1.13	86365, 1.1.2	90931, 4.5.5
59450, 4.7.7	85404, 1.1.12	85927, 1.1.13	86366, 1.1.2	90960, 1.9.28, 1.10.24
59451, 4.7.7	85405, 1.1.12	85929, 1.1.13	86367, 1.1.2	90961, 1.9.28, 1.10.24
59452, 4.7.10	85414, 1.3.1	85931, 1.1.13	86368, 1.1.2	90970, 1.9.28, 1.10.24
69000, 2.5.1	85415, 1.3.1	85933, 1.1.13	86369, 1.1.2	90971, 1.9.28, 1.10.24
69001, 2.5.1	85434, 1.2.3	85935, 1.1.13	86371, 1.1.2	90975, 1.9.28, 1.10.24
69002, 2.5.1	85437, 1.2.2	85937, 1.1.13	86450, 1.1.7	90976, 1.9.28, 1.10.24
69003, 2.5.1	85438, 1.2.2	85939, 1.1.13	86451, 1.1.7	90977, 1.9.29, 1.10.25
69004, 2.5.1	85439, 1.2.2	85953, 1.1.13	86452, 1.1.7	90980, 1.9.28, 1.10.24
69010, 2.5.1	85440, 1.2.1	85954, 1.1.13	86453, 1.1.7	90982, 1.9.28, 1.10.24
69011, 2.5.1	85441, 1.2.1	85955, 1.1.13	86454, 1.1.7	
69012, 2.5.1	85442, 1.2.1	85956, 1.1.13	86455, 1.1.7	
69013, 2.5.1	85449, 1.2.4	85957, 1.1.13	86456, 1.1.7	
69040, 2.5.1	85458, 1.3.2	86140, 1.1.3	86463, 1.1.5	
69041, 2.5.1	85459, 1.3.2	86141, 1.1.3	86464, 1.1.5	
69042, 2.5.1	85460, 1.3.3	86142, 1.1.3	86465, 1.1.5	
69043, 2.5.1	85462, 1.3.3	86143, 1.1.3	86466, 1.1.5	
85000, 1.2.10	85467, 1.3.4	86144, 1.1.3	86470, 1.1.7	
85001, 1.2.10	85468, 1.3.4	86145, 1.1.6	86471, 1.1.7	
85002, 1.2.11	85469, 1.3.4	86146, 1.1.6	86472, 1.1.7	
85004, 1.2.11	85495, 1.3.6	86147, 1.1.6	86473, 1.1.7	
85009, 1.2.14	85496, 1.3.6	86148, 1.1.6	86474, 1.1.7	
85010, 1.2.14	85600, 1.5.2	86150, 1.1.6	86475, 1.1.7	
85011, 1.2.14	85640, 1.2.12	86151, 1.1.6	86476, 1.1.7	
85016, 1.2.15	85641, 1.2.12	86152, 1.1.6	86483, 1.1.5	
	85642, 1.2.13	86153, 1.1.6	86484, 1.1.5	

ÍNDICE

Art.No., página	Art.No., página	Art.No., página	Art.No., página	Art.No., página
Art.No. 6 dígitos	Art.No. 7 dígitos			
230563, 1.8.15	3124015, 1.8.17	5665111, 4.1.29	6652040, 1.9.5	6686361, 1.1.2
233463, 1.8.15	3124016, 1.8.17	5665112, 4.1.29	6652041, 1.9.8	6686362, 1.1.2
236082, 1.8.15	3124017, 1.8.17	5665113, 4.1.29	6652050, 1.9.4	6686363, 1.1.2
236139, 1.8.14	3124018, 1.8.17	5665114, 4.1.29	6652102, 1.9.9	6686365, 1.1.2
236141, 1.8.14	3124021, 1.8.17	5665115, 4.1.29	6652103, 1.9.9	6686366, 1.1.2
236142, 1.8.14	3124033, 1.8.17	5665116, 4.1.29	6652104, 1.9.10	6686367, 1.1.2
236148, 1.8.14	3124046, 1.8.17	5665118, 4.1.29	6652106, 1.9.10	6686368, 1.1.2
236149, 1.8.14	3124048, 1.8.17	5665119, 4.1.29	6652110, 1.9.9	6686369, 1.1.2
512498, 1.9.19	3124049, 1.8.17	5665120, 4.1.29	6652111, 1.9.9	6686371, 1.1.2
512764, 1.9.13	3124052, 1.8.17	5665151, 4.1.29	6652130, 1.9.9	8985349, 1.1.10
516014, 1.9.16	3124063, 1.8.17	5665500, 4.1.29	6652136, 1.9.9	8985350, 1.1.10
526071, 1.10.10	3124064, 1.8.17	5665501, 4.1.29	6652140, 1.9.9	8985351, 1.1.10
526100, 1.10.10	3124068, 1.8.17	5665502, 4.1.29	6652146, 1.9.9	8985360, 1.1.8
553260, 4.4.17	3124070, 1.8.17	5665503, 4.1.26	6652500, 1.10.5	8985361, 1.1.8
556510, 4.8.2	3124071, 1.8.17	5665600, 4.1.29	6652501, 1.10.3	8985362, 1.1.8
556511, 4.8.2	3124072, 1.8.17	5665601, 4.1.29	6652502, 1.10.2	
556613, 4.9.1	3124072, 1.8.17	5665602, 4.1.29	6652503, 1.10.9	
556614, 4.9.1	3124115, 1.8.18	5665603, 4.1.29	6652505, 1.10.3	
556625, 4.8.2	3124116, 1.8.18	5665604, 4.1.29	6652506, 1.10.6	
556639, 4.8.2	3124121, 1.8.18	5665604, 4.1.29	6652506, 1.10.6	
564201, 4.9.4	3124133, 1.8.18	5665605, 4.1.29	6652507, 1.10.6	
564501, 4.2.3	3124148, 1.8.18	5665606, 4.1.29	6652508, 1.10.7	
596153, 4.13.35	3124163, 1.8.18	5665607, 4.1.29	6652510, 1.10.8	
596154, 4.13.35	3124169, 1.8.18	5665609, 4.1.29	6652511, 1.10.9	
996049, 4.4.17, 4.12.10, 4.13.36	3124170, 1.8.18	5665610, 4.1.29	6652512, 1.10.8	
996050, 4.13.36	3124215, 1.8.17	5665611, 4.1.29	6652513, 1.10.11	
996054, 4.13.36	3124216, 1.8.17	5665613, 4.1.29	6652515, 1.10.2	
996064, 4.12.10	3124221, 1.8.17	5665614, 4.1.29	6652519, 1.10.4	
996065, 4.12.10	3124233, 1.8.17	5665615, 4.1.29	6652520, 1.10.4	
996066, 4.12.10	3124248, 1.8.17	5665616, 4.1.29	6652521, 1.10.5	
996067, 1.2.20, 1.4.14	3124249, 1.8.17	5665617, 4.1.29	6652550, 1.10.18	
996067, 4.11.15, 4.12.11, 4.13.36	3124263, 1.8.17	5665618, 4.1.29	6652551, 1.10.18	
996078, 1.4.14	3124269, 1.8.17	5665619, 4.1.29	6652556, 1.10.20	
996082, 4.13.35	3124811, 1.8.18	5665621, 4.1.29	6652557, 1.10.20	
996083, 4.13.35	3124815, 1.8.18	5666100, 4.1.24	6652561, 1.10.21	
	3124832, 1.8.18	5666200, 4.1.25	6652571, 1.10.19	
	3124833, 1.8.18	5666201, 4.1.26	6652572, 1.10.10	
	3124871, 1.8.18	5667100, 4.1.29	6686306, 1.1.4	
	3124873, 1.8.18	5667101, 4.1.29	6686307, 1.1.4	
	3124875, 1.8.18	5667102, 4.1.29	6686308, 1.1.4	
	3858627, 4.1.30, 4.10.7, 4.11.15	5667103, 4.1.29	6686309, 1.1.4	
	5652701, 4.1.2	5667104, 4.1.29	6686310, 1.1.4	
	5660160, 4.1.22	5667105, 4.1.29	6686311, 1.1.4	
	5661160, 4.1.22	5667106, 4.1.29	6686326, 1.1.4	
	5665000, 4.1.28	5668100, 4.1.13	6686327, 1.1.4	
	5665001, 4.1.28	5676660, 4.1.21	6686340, 1.1.1	
	5665002, 4.1.28	6650140, 1.10.17	6686341, 1.1.1	
	5665003, 4.1.27	6652000, 1.9.4	6686342, 1.1.1	
	5665004, 4.1.28	6652001, 1.9.4	6686343, 1.1.1	
	5665100, 4.1.29	6652002, 1.9.4	6686345, 1.1.1	
	5665101, 4.1.29	6652003, 1.9.6	6686346, 1.1.1	
	5665102, 4.1.29	6652004, 1.9.7	6686347, 1.1.1	
	5665103, 4.1.29	6652005, 1.9.6	6686348, 1.1.1	
	5665105, 4.1.29	6652015, 1.9.4	6686349, 1.1.1	
	5665106, 4.1.29	6652030, 1.9.5	6686351, 1.1.1	
	5665110, 4.1.29	6652031, 1.9.8	6686360, 1.1.2	

Art.No., página	Art.No., página	Art.No., página	Art.No., página	Art.No., página
Art.No. 12 dígitos	Art.No. 14 dígitos	Art.No. 17 dígitos	Art.No. 18 dígitos	
M1850-040601, 2.6.1	M1856-24080611, 2.6.2	MVT1820-062406021, 2.6.2	2000-68200-1100000, 1.8.6	2000-69300-2320000, 1.8.7
M1850-040602, 2.6.1	M1856-24080612, 2.6.2	MVT1820-062406022, 2.6.3	2000-68200-1320000, 1.8.6	2000-69300-2420000, 1.8.7
M1850-060601, 2.6.1		MVT1820-062406041, 2.6.2	2000-68200-2420000, 1.8.6	2000-69300-4300000, 1.8.7
M1850-060602, 2.6.1		MVT1820-062406042, 2.6.3	2000-68200-4300000, 1.8.6	2000-69300-4400000, 1.8.7
M1850-080601, 2.6.1		MVT1820-062406061, 2.6.2	2000-68200-4400000, 1.8.6	2000-69300-5200000, 1.8.7
M1850-080602, 2.6.1		MVT1820-062406062, 2.6.3	2000-68200-5320000, 1.8.6	2000-69300-7300000, 1.8.7
M1850-100601, 2.6.1		MVT1821-062406021, 2.6.2	2000-68200-5420000, 1.8.6	2000-69300-7400000, 1.8.7
M1850-100602, 2.6.2		MVT1821-062406022, 2.6.3	2000-68200-7400000, 1.8.6	2000-69400-2320000, 1.8.7
M1851-040601, 2.6.1		MVT1821-062406041, 2.6.2	2000-68300-1100000, 1.8.2	2000-69400-2420000, 1.8.7
M1851-040602, 2.6.1		MVT1821-062406042, 2.6.3	2000-68300-4300000, 1.8.2	2000-69400-4300000, 1.8.7
M1851-060601, 2.6.1		MVT1821-062406061, 2.6.2	2000-68300-4400000, 1.8.2	2000-69400-4400000, 1.8.7
M1851-060602, 2.6.1		MVT1821-062406062, 2.6.3	2000-68400-2010000, 1.8.8	2000-69400-5320000, 1.8.7
M1851-080601, 2.6.1		MVT1825-262406041, 2.6.2	2000-68400-2320000, 1.8.8	2000-69400-5420000, 1.8.7
M1851-080602, 2.6.1		MVT1825-262406042, 2.6.3	2000-68400-2420000, 1.8.8	2000-69400-7300000, 1.8.7
M1851-100601, 2.6.1		MVT1825-262406061, 2.6.2	2000-68400-4300000, 1.8.8	2000-69400-7400000, 1.8.7
M1851-100602, 2.6.2		MVT1825-262406062, 2.6.3	2000-68400-4400000, 1.8.8	3000-16013-3100020, 1.9.1
			2000-68400-4410000, 1.8.8	3000-16013-3100025, 1.9.2
			2000-68400-5320000, 1.8.8	3000-16013-3100030, 1.9.2
			2000-68400-5420000, 1.8.8	3000-16013-3100040, 1.9.3
			2000-68400-7300000, 1.8.8	3000-16023-3100005, 1.9.1
			2000-68400-7400000, 1.8.8	3000-16023-3100022, 1.9.1
			2000-68400-7410000, 1.8.8	3000-16513-3100022, 1.9.2
			2000-68500-1100000, 1.8.8	3000-32512-2100040, 1.10.1
			2000-68500-2320000, 1.8.8	3000-33010-0000000, 1.9.29
			2000-68500-2420000, 1.8.8	3000-33113-1020012, 1.9.20
			2000-68500-2470000, 1.8.8	3000-33113-3020005, 1.9.22
			2000-68500-4300000, 1.8.8	3000-33113-3020012, 1.9.21
			2000-68500-4400000, 1.8.8	3000-33113-3020020, 1.9.23
			2000-68500-4410000, 1.8.8	3000-33113-3020025, 1.9.23
			2000-68500-5320000, 1.8.8	3000-33113-3020030, 1.9.25
			2000-68500-5420000, 1.8.8	3000-33113-3020050, 1.9.26
			2000-68500-7300000, 1.8.8	3000-33113-3020060, 1.9.24
			2000-68500-7400000, 1.8.8	3000-33113-3020065, 1.9.24
			2000-68500-7410000, 1.8.8	3000-33113-3020075, 1.9.27
			2000-68800-2300000, 1.8.5	3000-90000-0300010, 1.9.28
			2000-68800-2320000, 1.8.5	3000-90000-0300020, 1.9.28
			2000-68800-7300000, 1.8.5	4000-68000-0010000, 2.1.2
			2000-69000-2300000, 1.8.5	4000-68000-0020000, 2.1.2
			2000-69100-1100000, 1.8.2	4000-68000-0050000, 2.1.2
			2000-69100-2420000, 1.8.2	4000-68000-0060000, 2.1.3
			2000-69100-4300000, 1.8.2	4000-68000-0070000, 2.1.3
			2000-69100-4400000, 1.8.2	4000-68000-0090000, 2.1.4
			2000-69100-5420000, 1.8.2	4000-68000-0120000, 2.1.3
			2000-69100-7300000, 1.8.2	4000-68000-0160000, 2.1.2
			2000-69100-7400000, 1.8.2	4000-68000-0170000, 2.1.3
			2000-69101-2320000, 1.8.2	4000-68000-0180000, 2.1.3
			2000-69101-4300000, 1.8.2	4000-68000-0190000, 2.1.3
			2000-69200-1100000, 1.8.2	4000-68000-0820000, 2.1.5
			2000-69200-2320000, 1.8.2	4000-68000-0900000, 2.1.8
			2000-69200-2420000, 1.8.2	4000-68000-0910000, 2.1.5
			2000-69200-4300000, 1.8.2	4000-68000-0920000, 2.1.8
			2000-69200-4400000, 1.8.2	4000-68000-0930000, 2.1.8
			2000-69200-5420000, 1.8.2	4000-68000-0940000, 2.1.5
			2000-69200-7400000, 1.8.2	4000-68000-0950000, 2.1.8
			2000-69300-1100000, 1.8.7	4000-68000-0960000, 2.1.5

ÍNDICE

Art.No., página	Art.No., página	Art.No., página	Art.No., página	Art.No., página
4000-68000-0970000, 2.1.5	4000-68000-4550001, 2.1.11	4000-68523-0000001, 2.1.1	4000-70403-0100240, 2.2.4	4000-75070-0000920, 2.4.4
4000-68000-0990000, 2.1.5	4000-68000-4570000, 2.1.11	4000-68523-0000003, 2.1.1	4000-70403-0100250, 2.2.4	4000-75070-0000921, 2.4.4
4000-68000-1040000, 2.1.5	4000-68000-4570001, 2.1.11	4000-68524-0000001, 2.1.1	4000-70403-0100260, 2.2.4	4000-75070-0000922, 2.4.5
4000-68000-1110000, 2.1.6	4000-68000-4580000, 2.1.11	4000-68524-0000003, 2.1.1	4000-70403-0100270, 2.2.4	4000-75324-5310000, 2.4.2
4000-68000-1200000, 2.1.6	4000-68000-4580001, 2.1.11	4000-69000-1000000, 2.2.1	4000-70403-0100280, 2.2.4	4000-75330-5310000, 2.4.2
4000-68000-1210000, 2.1.6	4000-68000-4610000, 2.1.12	4000-69000-1040000, 2.2.1	4000-70403-0100290, 2.2.4	4000-75800-0000900, 2.4.6
4000-68000-1220000, 2.1.6	4000-68000-4610001, 2.1.12	4000-69000-1050000, 2.2.1	4000-70403-0100300, 2.2.4	4000-75800-1715004, 2.4.5
4000-68000-1280000, 2.1.8	4000-68000-4610004, 2.1.12	4000-69000-1060000, 2.2.1	4000-70503-0001010, 2.2.4	4000-75800-1715008, 2.4.5
4000-68000-1300000, 2.1.8	4000-68000-4620001, 2.1.9	4000-69000-1080000, 2.2.1	4000-70503-0001020, 2.2.4	4000-75800-1715016, 2.4.5
4000-68000-1310000, 2.1.6	4000-68000-8500000, 2.1.17	4000-69000-1090000, 2.2.2	4000-70503-0001030, 2.2.4	4000-75800-1715024, 2.4.5
4000-68000-1400000, 2.1.8	4000-68000-8510000, 2.1.17	4000-69000-1100000, 2.2.2	4000-70503-0001050, 2.2.4	4000-75800-1715032, 2.4.5
4000-68000-1410000, 2.1.6	4000-68000-8900000, 2.1.16	4000-69000-2000000, 2.2.2	4000-70503-0001060, 2.2.4	4000-75801-1415006, 2.4.5
4000-68000-1420000, 2.1.6	4000-68000-8910000, 2.1.16	4000-69000-2040000, 2.2.2	4000-70503-0100010, 2.2.4	4000-75801-1415012, 2.4.5
4000-68000-1430000, 2.1.7	4000-68000-9000000, 2.1.17	4000-69000-2500000, 2.2.2	4000-70503-0100020, 2.2.4	4000-75801-1415018, 2.4.5
4000-68000-1440000, 2.1.7	4000-68000-9030010, 2.1.16	4000-69000-5200000, 2.2.2	4000-70603-0240120, 2.2.4	4000-75801-1415024, 2.4.5
4000-68000-1450000, 2.1.7	4000-68000-9030011, 2.1.16	4000-69000-9000000, 2.2.2	4000-70603-0240140, 2.2.4	4000-75827-1315000, 2.4.6
4000-68000-1620000, 2.1.7	4000-68000-9030020, 2.1.16	4000-69000-9500050, 2.2.3	4000-70603-0240170, 2.2.4	4000-75900-1715004, 2.4.5
4000-68000-1700000, 2.1.7	4000-68000-9030021, 2.1.16	4000-69000-9500060, 2.2.3	4000-70603-0240220, 2.2.4	4000-75900-1715008, 2.4.5
4000-68000-1800000, 2.1.7	4000-68000-9030040, 2.1.16	4000-69112-0000000, 2.2.1	4000-70603-0240230, 2.2.4	4000-75900-1715016, 2.4.5
4000-68000-1810000, 2.1.7	4000-68000-9030041, 2.1.16	4000-69122-0000000, 2.2.1	4000-70603-0240290, 2.2.4	4000-75900-1715024, 2.4.5
4000-68000-3010000, 2.1.2	4000-68000-9030050, 2.1.16	4000-69212-0000000, 2.2.1	4000-70703-0500040, 2.2.4	4000-75900-1715032, 2.4.5
4000-68000-3210000, 2.1.4	4000-68000-9030051, 2.1.16	4000-69222-0000000, 2.2.1	4000-70703-0500060, 2.2.4	4000-75901-1415006, 2.4.6
4000-68000-3220000, 2.1.2	4000-68000-9030052, 2.1.16	4000-70103-0004000, 2.2.3	4000-70703-0500080, 2.2.4	4000-75901-1415012, 2.4.6
4000-68000-3240000, 2.1.2	4000-68000-9030053, 2.1.16	4000-70103-0008000, 2.2.3	4000-70703-0630080, 2.2.5	4000-75901-1415018, 2.4.6
4000-68000-3250000, 2.1.4	4000-68000-9030054, 2.1.16	4000-70103-0010000, 2.2.3	4000-70703-0630130, 2.2.5	4000-75901-1415024, 2.4.6
4000-68000-3280000, 2.1.3	4000-68000-9030055, 2.1.16	4000-70103-0104000, 2.2.3	4000-70703-0630190, 2.2.5	4000-76050-0000923, 2.4.5
4000-68000-3290000, 2.1.4	4000-68000-9030060, 2.1.16	4000-70103-0106000, 2.2.3	4000-70704-0500000, 2.2.4	4000-76050-1011000, 2.4.1
4000-68000-3310000, 2.1.4	4000-68000-9030061, 2.1.16	4000-70103-0202000, 2.2.3	4000-70704-0630000, 2.2.5	4000-76050-1012000, 2.4.1
4000-68000-4030000, 2.1.9	4000-68000-9030062, 2.1.16	4000-70202-0001000, 2.2.5	4000-70902-0075220, 2.2.5	4000-76050-1013000, 2.4.2
4000-68000-4040000, 2.1.10	4000-68000-9040010, 2.1.15	4000-70202-0002000, 2.2.5	4000-70902-0160450, 2.2.5	4000-76050-1014000, 2.4.2
4000-68000-4100000, 2.1.12	4000-68000-9040011, 2.1.15	4000-70203-0100000, 2.2.5	4000-70902-0180800, 2.2.5	4000-76050-1015000, 2.4.2
4000-68000-4110000, 2.1.13	4000-68000-9040012, 2.1.15	4000-70302-0000010, 2.2.5	4000-70920-0000000, 2.2.5	4000-76050-1100002, 2.4.1
4000-68000-4120000, 2.1.13	4000-68000-9040022, 2.1.15	4000-70302-0000050, 2.2.5	4000-71001-0410003, 4.12.10	4000-76050-1100003, 2.4.1
4000-68000-4130000, 2.1.13	4000-68000-9040030, 2.1.15	4000-70302-0000090, 2.2.5	4000-71001-0410004, 4.1.30, 4.4.17	4000-76050-1100004, 2.4.1
4000-68000-4140000, 2.1.13	4000-68000-9040031, 2.1.15	4000-70403-0001030, 2.2.4	4000-71001-0610004, 2.1.16	4000-76070-0000901, 2.4.4
4000-68000-4300001, 2.1.12	4000-68000-9040032, 2.1.15	4000-70403-0001040, 2.2.4	4000-71001-0620004, 2.1.16	4000-76070-0000902, 2.4.4
4000-68000-4310001, 2.1.12	4000-68000-9040040, 2.1.15	4000-70403-0001050, 2.2.4	4000-71001-0630004, 2.1.16	4000-76070-0000903, 2.4.4
4000-68000-4320001, 2.1.13	4000-68000-9040041, 2.1.15	4000-70403-0001060, 2.2.4	4000-71003-0101403, 4.12.10	4000-76070-0000913, 2.4.4
4000-68000-4330001, 2.1.13	4000-68000-9040042, 2.1.15	4000-70403-0001070, 2.2.4	4000-73000-0010000, 2.1.14	4000-76070-0000918, 2.4.4
4000-68000-4340001, 2.1.13	4000-68000-9040045, 2.1.15	4000-70403-0001080, 2.2.4	4000-73000-0150000, 2.1.14	4000-76070-0000923, 2.4.5
4000-68000-4360001, 2.1.13	4000-68000-9040050, 2.1.16	4000-70403-0001090, 2.2.4	4000-73000-0160000, 2.1.14	4000-76070-1011000, 2.4.1
4000-68000-4390001, 2.1.12	4000-68000-9040051, 2.1.16	4000-70403-0001100, 2.2.4	4000-73000-0170000, 2.1.14	4000-76070-1012000, 2.4.1
4000-68000-4500000, 2.1.9	4000-68000-9060010, 2.1.17	4000-70403-0001110, 2.2.4	4000-73000-0180000, 2.1.14	4000-76070-1013000, 2.4.2
4000-68000-4500001, 2.1.9	4000-68000-9060020, 2.1.17	4000-70403-0001120, 2.2.4	4000-75030-0000903, 2.4.4	4000-76070-1014000, 2.4.2
4000-68000-4500004, 2.1.9	4000-68000-9060030, 2.1.17	4000-70403-0001130, 2.2.4	4000-75057-1111000, 2.4.3	4000-76070-1015000, 2.4.2
4000-68000-4510000, 2.1.9	4000-68000-9140000, 2.1.17	4000-70403-0001140, 2.2.4	4000-75057-1112000, 2.4.3	4000-76070-1100002, 2.4.1
4000-68000-4510001, 2.1.9	4000-68000-9180000, 2.1.17	4000-70403-0001150, 2.2.4	4000-75057-1113000, 2.4.3	4000-76070-1100003, 2.4.1
4000-68000-4520000, 2.1.10	4000-68512-0000001, 2.1.1	4000-70403-0100160, 2.2.4	4000-75057-1114000, 2.4.3	4000-76070-1100004, 2.4.1
4000-68000-4520001, 2.1.10	4000-68512-0000003, 2.1.1	4000-70403-0100170, 2.2.4	4000-75057-1115000, 2.4.3	4000-76070-1300002, 2.4.1
4000-68000-4530000, 2.1.10	4000-68513-0000001, 2.1.1	4000-70403-0100180, 2.2.4	4000-75057-1311000, 2.4.3	4000-76070-1400002, 2.4.1
4000-68000-4530001, 2.1.10	4000-68513-0000003, 2.1.1	4000-70403-0100190, 2.2.4	4000-75057-1312000, 2.4.3	4000-76070-1500002, 2.4.1
4000-68000-4530004, 2.1.10	4000-68514-0000001, 2.1.1	4000-70403-0100200, 2.2.4	4000-75057-1313000, 2.4.3	4000-76501-5310000, 2.4.2
4000-68000-4540000, 2.1.11	4000-68514-0000003, 2.1.1	4000-70403-0100210, 2.2.4	4000-75057-1314000, 2.4.3	4000-76502-5310000, 2.4.2
4000-68000-4540001, 2.1.11	4000-68522-0000001, 2.1.1	4000-70403-0100220, 2.2.4	4000-75057-1315000, 2.4.3	4000-76704-5310000, 2.4.2
4000-68000-4550000, 2.1.10	4000-68522-0000003, 2.1.1	4000-70403-0100230, 2.2.4	4000-75070-0000904, 2.4.4	4000-76705-5310000, 2.4.2

Art.No., página	Art.No., página	Art.No., página	Art.No., página	Art.No., página
4000-76712-5310000, 2.4.2	7000-12861-0000000, 3.2.51	7000-21161-0000000, 3.6.33	7000-41131-0000000, 3.3.3	7000-48116-0000000, 2.6.3
4000-76713-5310000, 2.4.2	7000-12881-0000000, 3.2.51, 3.6.32	7000-29001-0000000, 3.12.27	7000-41131-0000000, 4.10.3	7000-50061-0000000, 3.3.5, 3.10.34
5000-00501-1100000, 4.7.1	7000-12901-0000000, 3.2.47	7000-29005-0000000, 3.12.39	7000-41135-0000000, 3.3.3	7000-50061-0000000, 4.1.31
5000-00501-1110000, 4.7.1	7000-12921-0000000, 3.2.47	7000-29021-0000000, 3.12.27	7000-41141-0000000, 3.3.2	7000-50111-0000000, 3.10.34
5000-00501-1200000, 4.7.2	7000-12931-0000000, 3.2.52	7000-29041-0000000, 3.12.27	7000-41141-0000000, 4.10.2	7000-51521-0000000, 3.4.13
5000-00501-1210000, 4.7.2	7000-12941-0000000, 3.2.48	7000-29061-0000000, 3.12.27	7000-41151-0000000, 3.3.3	7000-51531-0000000, 3.6.33
5000-00501-1300001, 4.7.3	7000-12961-0000000, 3.2.48, 3.6.32	7000-29081-0000000, 3.12.28	7000-41151-0000000, 4.10.2	7000-51541-0000000, 3.6.33
5000-00501-2100000, 4.7.4	7000-12981-0000000, 3.2.50	7000-29085-0000000, 3.12.39	7000-41155-0000000, 4.4.18	7000-74001-0000000, 3.6.32
5000-00501-2110000, 4.7.4	7000-13001-0000000, 3.2.50	7000-29101-0000000, 3.12.28	7000-41161-0000000, 3.3.2	7000-74011-0000000, 3.6.32
5000-00501-2200000, 4.7.5	7000-13011-0000000, 3.2.52	7000-29121-0000000, 3.12.29	7000-41181-0000000, 3.3.2	7000-74021-0000000, 3.6.32
5000-00501-2210000, 4.7.5	7000-13021-0000000, 3.2.51	7000-29141-0000000, 3.12.29	7000-41191-0000000, 3.3.3	7000-74031-0000000, 3.6.32
5000-00501-2300001, 4.7.6	7000-13041-0000000, 3.2.51, 3.6.32	7000-29161-0000000, 3.12.29	7000-41301-0000000, 3.12.23	7000-74041-0000000, 3.6.34
7000-08331-0000000, 3.1.14	7000-13301-0000000, 3.2.54	7000-29165-0000000, 3.12.39	7000-41321-0000000, 3.12.24	7000-74061-0000000, 3.6.35
7000-08351-0000000, 3.1.14	7000-13321-0000000, 3.2.54	7000-29181-0000000, 3.12.29	7000-41421-0000000, 3.12.23	7000-74071-0000000, 3.6.32
7000-08371-0000000, 3.1.14	7000-13341-0000000, 3.2.56	7000-29241-0000000, 3.12.28	7000-41441-0000000, 3.12.24	7000-74075-0000000, 3.6.32
7000-08391-0000000, 3.1.14	7000-13361-0000000, 3.2.56	7000-29245-0000000, 3.12.36	7000-41901-0000000, 3.12.25	7000-74081-0000000, 3.6.32
7000-08552-9700020, 3.1.17	7000-13381-0000000, 3.2.54	7000-29261-0000000, 3.12.28	7000-41961-0000000, 3.12.25	7000-74085-0000000, 3.6.32
7000-08562-9690020, 3.1.17	7000-13401-0000000, 3.2.54	7000-29281-0000000, 3.12.31	7000-42021-0000000, 3.12.26	7000-74091-0000000, 3.6.32
7000-08571-9700020, 3.1.17	7000-13421-0000000, 3.2.56	7000-29301-0000000, 3.12.31	7000-42081-0000000, 3.12.26	7000-74095-0000000, 3.6.32
7000-08581-9710020, 3.1.17	7000-13441-0000000, 3.2.56	7000-29361-0000000, 3.12.32	7000-42111-0000000, 2.2.3	7000-78081-0000000, 3.10.31
7000-08601-0000000, 3.1.13	7000-13461-0000000, 3.6.33	7000-29381-0000000, 3.12.32	7000-42111-0000000, 3.4.12, 3.6.34	7000-78091-0000000, 3.10.33
7000-08611-0000000, 3.1.13	7000-13481-0000000, 4.1.30, 4.4.17	7000-29401-0000000, 3.12.32	7000-42114-0000000, 2.6.3	7000-78101-0000000, 3.10.31
7000-08621-0000000, 3.1.13	7000-13501-9710020, 3.2.58	7000-29405-0000000, 3.12.36	7000-42116-0000000, 2.6.3	7000-78141-0000000, 3.10.31
7000-08631-0000000, 3.1.13	7000-13521-9720020, 3.2.58, 3.6.34	7000-29421-0000000, 3.12.32	7000-42201-0000000, 4.12.11,	7000-78201-0000000, 3.10.32
7000-08641-0000000, 3.1.15	7000-13541-9710020, 3.2.58	7000-29441-0000000, 3.12.31	4.13.36	7000-78211-0000000, 3.10.33
7000-08651-0000000, 3.1.15	7000-13561-9720020, 3.2.58, 3.6.34	7000-29461-0000000, 3.12.31	7000-42211-0000000, 4.12.11,	7000-78221-0000000, 3.10.32
7000-08661-0000000, 3.1.15	7000-14001-0000000, 3.6.31	7000-29481-0000000, 3.12.30	4.13.36	7000-78261-0000000, 3.10.32
7000-08671-0000000, 3.1.15	7000-14011-0000000, 3.6.31	7000-29501-0000000, 3.12.30	7000-42251-0000000, 4.4.17	7000-78301-0000000, 3.6.33
7000-12461-0000000, 3.2.41	7000-14021-0000000, 3.6.31	7000-29521-0000000, 3.12.30	7000-42252-0000000, 4.4.17	7000-78341-9780020, 3.10.34
7000-12481-0000000, 3.2.41	7000-14031-0000000, 3.6.31	7000-29541-0000000, 3.12.30	7000-42771-0000000, 4.7.10	7000-78381-9780020, 3.10.34
7000-12491-0000000, 3.2.42	7000-14041-0000000, 3.6.33	7000-29561-0000000, 3.12.33	7000-44111-0000000, 2.2.3	7000-80081-0000000, 3.12.35
7000-12501-0000000, 3.2.45	7000-14121-9750020, 3.6.34	7000-29565-0000000, 3.12.40	7000-44111-0000000, 3.4.12, 3.6.34	7000-88521-0000000, 4.11.15
7000-12515-0000000, 3.2.45	7000-14161-9750020, 3.6.34	7000-29581-0000000, 3.12.33	7000-44114-0000000, 2.6.3	7000-88531-0000000, 4.11.15
7000-12521-0000000, 3.2.45	7000-14201-0000000, 3.6.31	7000-29601-0000000, 3.12.33	7000-44116-0000000, 2.6.3	7000-88602-0000000, 3.3.1
7000-12541-0000000, 3.2.43	7000-14221-0000000, 3.6.31	7000-29621-0000000, 3.12.33	7000-44151-0000000, 3.6.31	7000-88602-0000000, 4.11.15
7000-12561-0000000, 3.2.43	7000-14501-9760020, 3.6.34	7000-29645-0000000, 3.12.40	7000-44161-0000000, 3.6.31	7000-88611-0000000, 3.3.1
7000-12581-0000000, 3.2.41	7000-14521-0000000, 3.6.31	7000-29685-0000000, 3.12.40	7000-44586-0000000, 2.6.3	7000-88621-0000000, 3.3.1
7000-12601-0000000, 3.2.41	7000-14581-0000000, 3.6.31	7000-29765-0000000, 3.12.37	7000-44611-0000000, 2.2.3	7000-94081-0000000, 3.12.35
7000-12611-0000000, 3.2.42	7000-14621-0000000, 3.6.31	7000-29801-0000000, 3.12.34	7000-44611-0000000, 3.4.13, 3.6.34	7000-99001-0000000, 1.9.28,
7000-12621-0000000, 3.2.46	7000-15041-0000000, 3.6.33	7000-29805-0000000, 3.12.41	7000-44624-0000000, 2.6.3	1.10.24
7000-12641-0000000, 3.2.46	7000-15041-0000000, 4.1.31	7000-29821-0000000, 3.12.34	7000-44671-0000000, 3.6.33	7000-99001-0000000, 3.12.44
7000-12661-0000000, 3.2.43	7000-15701-0000000, 3.6.33	7000-29841-0000000, 3.12.34	7000-44681-0000000, 3.6.33	7000-99002-0000000, 3.1.16, 3.2.57,
7000-12671-0000000, 3.2.44	7000-15711-0000000, 3.6.34	7000-29861-0000000, 3.12.34	7000-46091-0000000, 4.1.30	3.5.7, 3.6.38, 3.7.22
7000-12681-0000000, 3.2.43	7000-17161-9730020, 3.2.58	7000-29885-0000000, 3.12.41	7000-46101-0000000, 3.6.31	7000-99003-0000000, 1.10.24
7000-12691-0000000, 3.2.44	7000-17181-9730020, 3.2.58	7000-29925-0000000, 3.12.41	7000-46101-0000000, 4.1.30	7000-99003-0000000, 3.12.44
7000-12701-0000000, 3.2.47	7000-17301-0000000, 3.2.49	7000-30005-0000000, 3.12.37	7000-46111-0000000, 2.2.3	7000-99004-0000000, 3.1.16, 3.2.57,
7000-12721-0000000, 3.2.47	7000-17311-0000000, 3.2.49	7000-30055-0000000, 3.12.38	7000-46111-0000000, 3.4.12, 3.6.34	3.5.7, 3.6.37, 3.7.22
7000-12731-0000000, 3.2.52	7000-17321-0000000, 3.2.49	7000-30105-0000000, 3.12.42	7000-46111-0000000, 4.1.31	7000-99005-0000000, 3.1.16, 3.2.57,
7000-12741-0000000, 3.2.48	7000-17331-0000000, 3.2.49	7000-30115-0000000, 3.12.42	7000-46114-0000000, 2.6.3	3.5.7, 3.6.38, 3.7.22
7000-12761-0000000, 3.2.48, 3.6.32	7000-17341-0000000, 3.2.55	7000-30125-0000000, 3.12.42	7000-46116-0000000, 2.6.3	7000-99006-0000000, 3.1.16, 3.2.57,
7000-12781-0000000, 3.2.53	7000-17351-0000000, 3.2.55	7000-30155-0000000, 3.12.38	7000-47281-0000000, 3.4.13	3.5.7, 3.6.38, 3.7.22
7000-12801-0000000, 3.2.53	7000-17361-0000000, 3.2.55	7000-30205-0000000, 3.12.43	7000-47301-0000000, 3.3.4	7000-99008-0000000, 3.1.16
7000-12821-0000000, 3.2.50	7000-17371-0000000, 3.2.55	7000-30215-0000000, 3.12.43	7000-47311-0000000, 3.3.4	7000-99011-0000000, 3.12.44
7000-12841-0000000, 3.2.50	7000-21101-0000000, 3.6.33	7000-41121-0000000, 3.3.2	7000-48111-0000000, 3.4.12	7000-99012-0000000, 3.12.44
7000-12851-0000000, 3.2.52	7000-21151-0000000, 3.6.33	7000-41121-0000000, 4.10.3	7000-48114-0000000, 2.6.3	7000-99013-0000000, 3.12.44

Art.No., página	Art.No., página	Art.No., página	Art.No., página	Art.No., página
8000-84401-0000000, 4.13.9	9000-41000-0000000, 1.4.14	Forma sin tipo de cable y longitud	7000-12421, 3.2.15	7000-19301, 3.2.19
8000-84402-0000000, 4.13.10	9000-41000-0000001, 1.4.14	7000-08001, 3.1.1	7000-12441, 3.2.16	7000-19321, 3.2.22
8000-84440-0000000, 4.13.17	9000-41000-0000002, 1.4.14	7000-08011, 3.1.1	7000-13061, 3.2.17	7000-19341, 3.2.25
8000-84450-0000000, 4.13.17	9000-41000-0000006, 1.4.14	7000-08021, 3.1.2	7000-13081, 3.2.17	7000-19361, 3.2.28
8000-84451-0000000, 4.13.17	9000-41000-0000212, 1.4.1	7000-08031, 3.1.2	7000-13101, 3.2.17	7000-21001, 3.6.15
8000-84452-0000000, 4.13.18	9000-41000-0002206, 1.4.1	7000-08041, 3.1.3	7000-13105, 3.6.4	7000-21021, 3.6.15
8000-84470-0000000, 4.13.27	9000-41011-0200000, 1.4.2	7000-08061, 3.1.3	7000-13121, 3.2.20	7000-23051, 3.9.1
8000-84500-0000000, 4.13.11	9000-41011-0400000, 1.4.2	7000-08081, 3.1.4	7000-13125, 3.6.4	7000-23151, 3.9.1
8000-84501-0000000, 4.13.12	9000-41011-0600000, 1.4.2	7000-08101, 3.1.4	7000-13141, 3.2.20	7000-23251, 3.9.2
8000-84502-0000000, 4.13.13	9000-41011-0800000, 1.4.2	7000-08121, 3.1.5	7000-13161, 3.2.20	7000-23351, 3.9.3
8000-84520-0000000, 4.13.29	9000-41011-1000000, 1.4.2	7000-08141, 3.1.5	7000-13181, 3.2.23	7000-23711, 3.9.4
8000-84530-0000000, 4.13.28	9000-41011-1600000, 1.4.2	7000-08552, 3.4.1	7000-13201, 3.2.23	7000-23751, 3.9.4
8000-84540-0000000, 4.13.19	9000-41012-0200000, 1.4.2	7000-08562, 3.4.1	7000-13221, 3.2.23	7000-40001, 3.2.29
8000-84550-0000000, 4.13.19	9000-41012-0400000, 1.4.2	7000-08571, 3.4.1	7000-13225, 3.6.5	7000-40021, 3.2.29
8000-84551-0000000, 4.13.20	9000-41012-0600000, 1.4.2	7000-08581, 3.4.1	7000-13241, 3.2.26	7000-40041, 3.2.29
8000-84552-0000000, 4.13.20	9000-41014-0200000, 1.4.2	7000-08701, 3.1.1	7000-13251, 3.6.5	7000-40101, 3.2.32
8000-84560-0000000, 4.13.27	9000-41014-0400000, 1.4.2	7000-08711, 3.1.1	7000-13261, 3.2.26	7000-40121, 3.2.32
8000-84949-0000000, 4.11.10, 4.11.15	9000-41014-0600000, 1.4.2	7000-08721, 3.1.2	7000-13281, 3.2.26	7000-40141, 3.2.32
8000-86000-0000000, 4.11.5	9000-41034-0000001, 1.4.14	7000-08731, 3.1.2	7000-13501, 3.4.2	7000-40321, 3.2.33
8000-86001-0000000, 4.11.6	9000-41034-0000002, 1.4.14	7000-08741, 3.1.3	7000-13521, 3.4.2	7000-40341, 3.2.33
8000-86060-0000000, 4.11.13	9000-41034-0000003, 1.4.14	7000-08761, 3.1.3	7000-13541, 3.4.3	7000-40361, 3.2.33
8000-86070-0000000, 4.11.12	9000-41034-0100400, 1.4.6	7000-08781, 3.1.4	7000-13561, 3.4.3	7000-40381, 3.2.34
8000-86100-0000000, 4.11.7	9000-41034-0100600, 1.4.7	7000-08801, 3.1.4	7000-14051, 3.6.1	7000-40481, 3.2.38
8000-88000-0000000, 4.11.5	9000-41034-0101000, 1.4.9	7000-08811, 3.6.7	7000-14061, 3.6.2	7000-40501, 3.2.38
8000-88001-0000000, 4.11.6	9000-41034-0401000, 1.4.8	7000-08821, 3.6.7	7000-14071, 3.6.2	7000-40521, 3.2.38
8000-88060-0000000, 4.11.13	9000-41034-0401005, 1.4.9	7000-08871, 3.6.10	7000-14081, 3.6.1	7000-40531, 3.6.6
8000-88100-0000000, 4.11.7	9000-41042-0100400, 1.4.6	7000-08881, 3.6.10	7000-14541, 3.6.12	7000-40551, 3.6.6
8000-88400-0000000, 4.13.8	9000-41042-0100600, 1.4.7	7000-10001, 3.12.4	7000-14561, 3.6.12	7000-40701, 3.2.35
8000-88401-0000000, 4.13.9	9000-41042-0401000, 1.4.8	7000-10021, 3.12.4	7000-15001, 3.6.28	7000-40721, 3.2.35
8000-88402-0000000, 4.13.10	9000-41064-0200000, 1.4.11	7000-10041, 3.12.4	7000-15021, 3.6.28	7000-40741, 3.2.36
8000-88430-0000000, 4.13.28	9000-41064-0400000, 1.4.11	7000-10061, 3.12.5	7000-15501, 3.6.13	7000-40761, 3.2.36
8000-88440-0000000, 4.13.21	9000-41064-0600000, 1.4.11	7000-10081, 3.12.5	7000-15521, 3.6.14	7000-40781, 3.2.37
8000-88450-0000000, 4.13.21	9000-41068-0200000, 1.4.10	7000-11001, 3.12.6	7000-15551, 3.6.13	7000-40801, 3.2.37
8000-88451-0000000, 4.13.22	9000-41068-0200600, 1.4.12	7000-11021, 3.12.6	7000-15571, 3.6.14	7000-40881, 3.12.19
8000-88452-0000000, 4.13.22	9000-41068-0400000, 1.4.10	7000-11041, 3.12.6	7000-17001, 3.2.2	7000-40921, 3.12.20
8000-88460-0000000, 4.13.27	9000-41068-0600000, 1.4.10	7000-11061, 3.12.7	7000-17021, 3.2.5	7000-40931, 3.12.20
8000-88500-0000000, 4.13.11	9000-41078-0000002, 1.4.14	7000-11081, 3.12.7	7000-17041, 3.2.8	7000-40961, 3.12.21
8000-88501-0000000, 4.13.12	9000-41078-0000004, 1.4.14	7000-12001, 3.2.1	7000-17061, 3.2.11	7000-41001, 3.12.21
8000-88502-0000000, 4.13.13	9000-41078-0000006, 1.4.14	7000-12021, 3.2.1	7000-17081, 3.2.18	7000-41041, 3.12.22
8000-88502-0000000, 4.13.13	9000-41078-0000010, 1.4.14	7000-12041, 3.2.1	7000-17101, 3.2.21	7000-41081, 3.12.22
8000-88520-0000000, 4.13.29	9000-41078-0600001, 1.4.13	7000-12081, 3.2.4	7000-17121, 3.2.24	7000-41501, 3.12.17
8000-88540-0000000, 4.13.23	9000-41078-0600002, 1.4.13	7000-12101, 3.2.4	7000-17141, 3.2.27	7000-41521, 3.12.17
8000-88549-0000000, 4.13.16	9000-41084-0100400, 1.4.4	7000-12121, 3.2.4	7000-17161, 3.4.2	7000-41541, 3.12.17
8000-88550-0000000, 4.13.23	9000-41084-0100600, 1.4.4	7000-12181, 3.2.7	7000-17181, 3.4.3	7000-41561, 3.12.18
8000-88551-0000000, 4.13.24	9000-41084-0401000, 1.4.5	7000-12221, 3.2.7	7000-18001, 3.12.1	7000-41581, 3.12.18
8000-88552-0000000, 4.13.24	9000-41091-0101000, 1.4.3	7000-12231, 3.2.15	7000-18021, 3.12.1	7000-41601, 3.12.18
8000-88559-0000000, 4.13.16	9000-41091-1102000, 1.4.3	7000-12241, 3.2.7	7000-18041, 3.12.1	7000-44001, 3.6.3
8000-88580-0000000, 4.13.25	9000-41092-0101000, 1.4.3	7000-12251, 3.2.16	7000-18061, 3.12.2	7000-44021, 3.6.3
8000-88590-0000000, 4.13.26	9000-41094-0101000, 1.4.3	7000-12261, 3.2.13	7000-18081, 3.12.2	7000-44511, 3.6.16
8000-88680-0000000, 4.13.25	9000-41190-0000000, 1.4.1	7000-12281, 3.2.14	7000-18121, 3.12.3	7000-44561, 3.6.16
8000-88690-0000000, 4.13.26		7000-12321, 3.2.10	7000-18141, 3.12.3	7000-44711, 3.6.17
8000-98700-0000000, 4.13.32		7000-12341, 3.2.10	7000-19001, 3.2.3	7000-44731, 3.6.17
8000-98790-0000000, 4.13.34		7000-12361, 3.2.10	7000-19021, 3.2.6	7000-46041, 3.6.29
9000-11112-1962020, 1.2.8		7000-12381, 3.2.13	7000-19041, 3.2.9	7000-46061, 3.6.29
9000-11112-2062020, 1.2.8		7000-12401, 3.2.14	7000-19061, 3.2.12	7000-47001, 3.6.18

ÍNDICE

Art.No., página	Art.No., página	Art.No., página	Art.No., página	Art.No., página
7000-47021, 3.6.18	7000-88041, 3.1.8	7000-P8281, 3.4.10	7072-70061, 3.8.1	7700-48551, 3.11.29
7000-47051, 3.6.18	7000-89401, 3.6.11	7000-P8291, 3.4.11	7072-70301, 3.8.2	7700-48561, 3.11.27
7000-48001, 3.2.30	7000-89431, 3.6.11	7000-P8301, 3.10.19	7072-70321, 3.8.2	7700-48571, 3.11.28
7000-48041, 3.2.39	7000-89501, 3.1.11	7000-P8321, 3.10.19	7072-70361, 3.8.2	7700-48851, 3.11.30
7000-50021, 3.10.30	7000-89511, 3.1.11	7000-P8331, 3.10.22	7072-72011, 3.8.3	7700-51001, 3.11.32
7000-50051, 3.10.30	7000-89521, 3.1.16	7000-P8332, 3.10.22	7072-72081, 3.8.3	7700-51011, 3.11.32
7000-51001, 3.6.19	7000-89531, 3.1.16	7000-P8341, 3.10.28	7072-72161, 3.8.4	7700-51021, 3.11.33
7000-51021, 3.6.19	7000-89701, 3.6.8	7000-P8381, 3.4.10	7072-72191, 3.8.5	7700-51101, 3.11.34
7000-51101, 3.6.20	7000-89721, 3.6.9	7000-P8391, 3.4.11	7072-72221, 3.8.4	7700-51201, 3.11.34
7000-51551, 3.6.20	7000-89771, 3.6.8	7014-12221, 3.7.10	7072-72301, 3.8.6	7700-51551, 3.11.35
7000-53001, 3.2.31	7000-89781, 3.6.9	7014-12341, 3.7.10	7072-72381, 3.8.6	7700-74101, 3.11.12
7000-53301, 3.2.40	7000-94001, 3.12.10	7014-12421, 3.7.11	7072-72461, 3.8.7	7700-74118, 3.11.16
7000-58001, 3.12.12	7000-94021, 3.12.10	7014-13221, 3.7.12	7072-72521, 3.8.7	7700-74301, 3.11.25
7000-58021, 3.12.12	7000-94041, 3.12.11	7014-13281, 3.7.12	7072-73001, 3.8.8	7700-74315, 3.11.35
7000-58041, 3.12.12	7000-94061, 3.12.11	7014-40021, 3.7.13	7072-73081, 3.8.8	7700-74718, 3.11.31
7000-58101, 3.12.14	7000-99621, 3.6.27	7014-40121, 3.7.13	7072-73161, 3.8.9	7700-A3001, 3.11.36
7000-58121, 3.12.14	7000-99641, 3.6.27	7014-40341, 3.7.14	7072-73221, 3.8.9	7700-A3011, 3.11.39
7000-58141, 3.12.14	7000-P3201, 3.10.1	7024-12001, 3.7.1	7072-73301, 3.8.10	7700-A3021, 3.11.42
7000-58201, 3.12.13	7000-P3221, 3.10.2	7024-12021, 3.7.2	7072-73381, 3.8.10	7700-A3031, 3.11.45
7000-58221, 3.12.13	7000-P3241, 3.10.5	7024-12041, 3.7.3	7072-73461, 3.8.11	7700-A3A01, 3.11.48
7000-58241, 3.12.13	7000-P4201, 3.10.1	7024-12081, 3.7.1	7072-73521, 3.8.11	7700-A3A31, 3.11.49
7000-58401, 3.12.15	7000-P4221, 3.10.2	7024-12101, 3.7.2	7700-12021, 3.11.1	7700-A4001, 3.11.37
7000-58411, 3.12.15	7000-P4241, 3.10.5	7024-12121, 3.7.3	7700-12041, 3.11.2	7700-A4011, 3.11.40
7000-58421, 3.12.15	7000-P4281, 3.4.5	7024-12181, 3.7.4	7700-12101, 3.11.1	7700-A4021, 3.11.43
7000-58431, 3.12.16	7000-P4291, 3.4.5	7024-12221, 3.7.5	7700-12121, 3.11.2	7700-A4031, 3.11.46
7000-58441, 3.12.16	7000-P6201, 3.10.3	7024-12241, 3.7.6	7700-12221, 3.11.3	7700-A4A01, 3.11.50
7000-58451, 3.12.16	7000-P6221, 3.10.4	7024-12321, 3.7.4	7700-12241, 3.11.4	7700-A4A31, 3.11.51
7000-74101, 3.6.21	7000-P6241, 3.10.6	7024-12341, 3.7.5	7700-12341, 3.11.3	7700-A5001, 3.11.38
7000-74121, 3.6.21	7000-P6281, 3.4.6	7024-12361, 3.7.6	7700-12361, 3.11.4	7700-A5011, 3.11.41
7000-74141, 3.6.21	7000-P6291, 3.4.6	7024-12441, 3.7.7	7700-14511, 3.11.11	7700-A5021, 3.11.44
7000-74161, 3.6.22	7000-P7201, 3.10.3	7024-40001, 3.7.8	7700-14541, 3.11.9	7700-A5031, 3.11.47
7000-74181, 3.6.22	7000-P7221, 3.10.4	7024-40021, 3.7.8	7700-14561, 3.11.10	7700-A5A01, 3.11.52
7000-74301, 3.6.23	7000-P7241, 3.10.6	7024-40041, 3.7.9	7700-17511, 3.11.15	7700-A5A31, 3.11.53
7000-74311, 3.6.24	7000-P7281, 3.4.7	7024-40281, 3.7.9	7700-17541, 3.11.13	8000-54510, 4.12.1
7000-74521, 3.6.23	7000-P7291, 3.4.7	7044-12021, 3.7.15	7700-17561, 3.11.13	8000-54512, 4.12.2
7000-74601, 3.6.26	7000-P8001, 3.10.20	7044-12101, 3.7.15	7700-17581, 3.11.14	8000-54513, 4.12.5
7000-74641, 3.6.26	7000-P8021, 3.10.21	7044-12221, 3.7.16	7700-40021, 3.11.5	8000-54515, 4.12.4
7000-74701, 3.6.25	7000-P8031, 3.10.23	7044-12241, 3.7.16	7700-40041, 3.11.7	8000-54712, 4.12.8
7000-74711, 3.6.25	7000-P8032, 3.10.24	7044-12292, 3.7.18	7700-40121, 3.11.5	8000-58510, 4.12.1
7000-78021, 3.10.29	7000-P8041, 3.10.27	7044-12341, 3.7.17	7700-40141, 3.11.7	8000-58511, 4.12.3
7000-78051, 3.10.29	7000-P8081, 3.4.8	7044-40021, 3.7.19	7700-40201, 3.11.6	8000-58512, 4.12.3
7000-78341, 3.4.4	7000-P8091, 3.4.9	7044-40121, 3.7.19	7700-40221, 3.11.8	8000-58513, 4.12.5
7000-78381, 3.4.4	7000-P8101, 3.10.10	7044-40201, 3.7.20	7700-40261, 3.11.6	8000-58515, 4.12.4
7000-80001, 3.12.8	7000-P8121, 3.10.11	7044-40261, 3.7.20	7700-40281, 3.11.8	8000-58610, 4.12.2
7000-80021, 3.12.8	7000-P8131, 3.10.14	7044-40312, 3.7.21	7700-44511, 3.11.17	8000-80010, 4.11.1
7000-80041, 3.12.9	7000-P8132, 3.10.15	7050-12221, 3.5.1	7700-44541, 3.11.18	8000-80011, 4.11.2
7000-80061, 3.12.9	7000-P8141, 3.10.26	7050-12341, 3.5.1	7700-44561, 3.11.19	8000-80040, 4.11.11
7000-87001, 3.1.9	7000-P8181, 3.4.8	7050-12421, 3.5.2	7700-44571, 3.11.20	8000-80049, 4.11.8
7000-87011, 3.1.9	7000-P8191, 3.4.9	7050-40021, 3.5.3	7700-44711, 3.11.22	8000-80110, 4.11.3
7000-87061, 3.1.14	7000-P8201, 3.10.12	7050-40121, 3.5.3	7700-44761, 3.11.23	8000-80111, 4.11.4
7000-87251, 3.1.14	7000-P8211, 3.10.16	7050-40341, 3.5.4	7700-44811, 3.11.21	8000-84010, 4.11.1
7000-88001, 3.1.6	7000-P8221, 3.10.13	7060-40005, 3.6.30	7700-44851, 3.11.24	8000-84011, 4.11.2
7000-88011, 3.1.6	7000-P8231, 3.10.17	7060-40021, 3.6.30	7700-48511, 3.11.26	8000-84040, 4.11.11
7000-88021, 3.1.7	7000-P8232, 3.10.18	7072-70001, 3.8.1	7700-48521, 3.11.29	8000-84049, 4.11.8
7000-88031, 3.1.7	7000-P8241, 3.10.25	7072-70021, 3.8.1	7700-48541, 3.11.26	8000-84110, 4.11.3

Art.No., página

8000-84111, 4.11.4				
8000-84149, 4.11.9				
8000-84410, 4.13.1				
8000-84411, 4.13.2				
8000-84412, 4.13.3				
8000-84459, 4.13.14				
8000-84510, 4.13.4				
8000-84511, 4.13.6				
8000-84512, 4.13.7				
8000-84559, 4.13.14				
8000-84659, 4.13.14				
8000-84712, 4.13.30				
8000-86010, 4.11.1				
8000-86011, 4.11.2				
8000-86040, 4.11.11				
8000-86049, 4.11.8				
8000-86110, 4.11.3				
8000-86111, 4.11.4				
8000-86149, 4.11.9				
8000-88010, 4.11.1				
8000-88011, 4.11.2				
8000-88040, 4.11.11				
8000-88049, 4.11.8				
8000-88110, 4.11.3				
8000-88111, 4.11.4				
8000-88149, 4.11.9				
8000-88410, 4.13.1				
8000-88411, 4.13.2				
8000-88412, 4.13.3				
8000-88459, 4.13.15				
8000-88510, 4.13.4				
8000-88511, 4.13.6				
8000-88512, 4.13.7				
8000-88559, 4.13.15				
8000-88659, 4.13.15				
8000-98710, 4.13.31				
8000-98749, 4.13.33				
8099-84510, 4.13.5				
8099-88510, 4.13.5				

MURR
ELEKTRONIK

stay connected



➤ www.murrelektronik.es



9800007