

AHORRO DE ENERGÍA

Convertidores de frecuencia de baja tensión de CA

Catálogo y lista de precios 2023

Actualización - Enero 2023

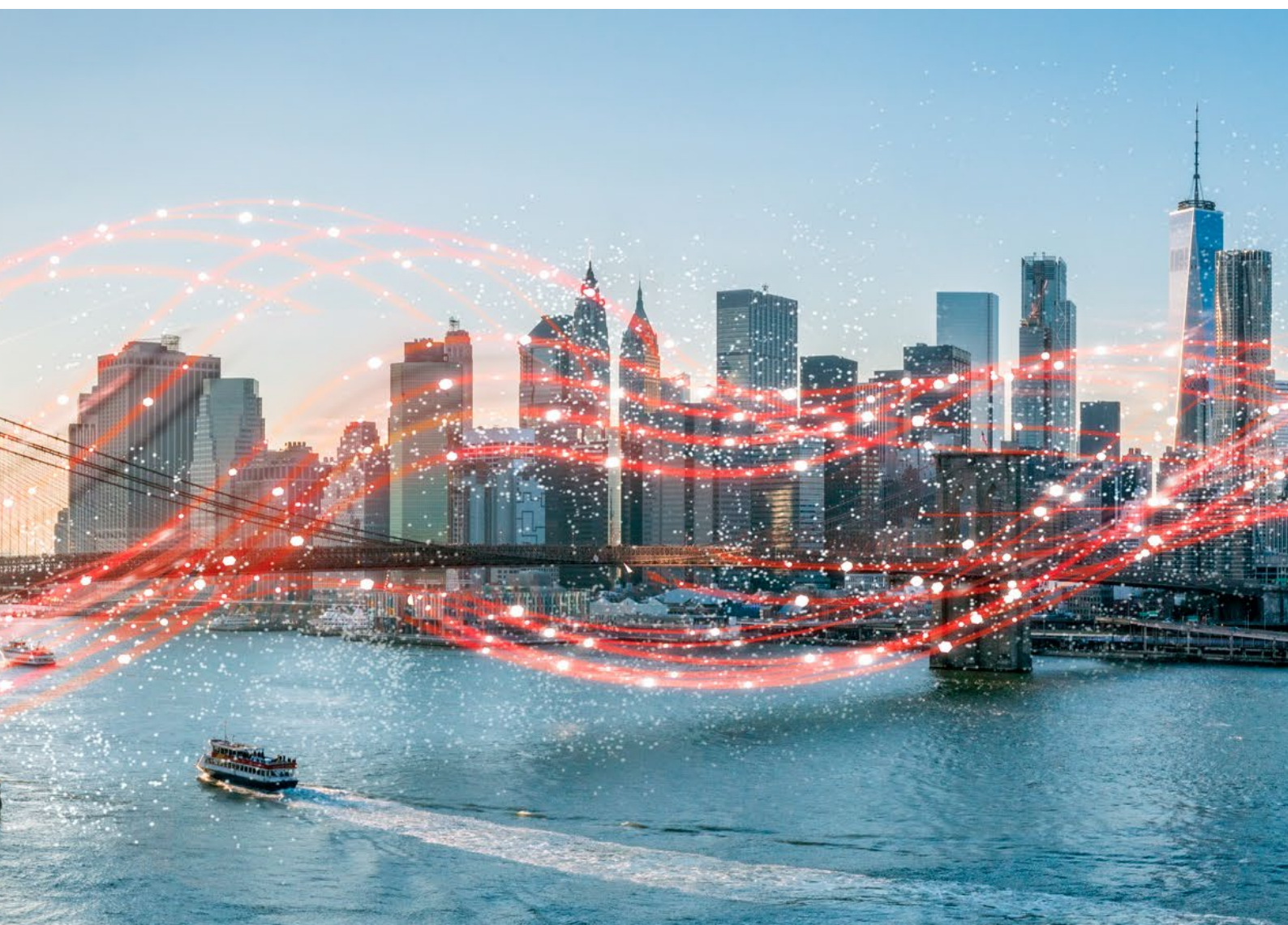

Convertidores de frecuencia ABB. Ahorro de energía.

Índice

04–05	Control suave del motor y ahorro de energía
06	Selección del convertidor de frecuencia adecuado a su aplicación
06–07	Tabla de selección de convertidores de frecuencia ABB
08–14	Convertidores de frecuencia de propósito general ACS480, ACS580
16–21	Microconvertidores de frecuencia ACS55, ACS150
22–24	Convertidores de frecuencia para maquinaria ACS355
25–27	Convertidores de frecuencia de propósito general ACS310
28–39	Opciones
40–41	Presentación de la gama más amplia de convertidores de frecuencia del mundo
42	Servicios para sus necesidades concretas
43	Servicio de convertidores de frecuencia
44	Toda una vida de rendimiento máximo

Control suave del motor y ahorro de energía

¿Qué es un convertidor de frecuencia de CA?

Un convertidor de frecuencia de CA es un dispositivo electrónico que permite regular la velocidad de giro y el par de un motor eléctrico de CA estándar. El motor eléctrico, a su vez, acciona una carga como, por ejemplo, un ventilador, una bomba o una cinta transportadora.

Además de denominarse convertidores de frecuencia de CA, también se les conoce como variadores de frecuencia (VFD), variadores de velocidad (VSD), convertidores de frecuencia regulable (AFD), reguladores de velocidad (ASD) o inversores.

ABB: líder tecnológico mundial en convertidores de frecuencia de CA

ABB (www.abb.es) es un líder tecnológico pionero en equipos de electrificación, robótica y cinemática, automatización industrial y redes eléctricas, para clientes de servicios públicos, industrias y transportes e infraestructuras en todo el mundo. Continuando con sus más de 130 años de historia de innovación, ABB en la actualidad está escribiendo el futuro de la digitalización industrial y está impulsando la revolución energética y la cuarta revolución industrial. Como patrocinador de la Fórmula E, la categoría internacional de automovilismo FIA íntegramente eléctrica, ABB está ampliando los límites de la movilidad eléctrica para contribuir a un futuro sostenible. ABB opera en más de 100 países y tiene unos 110.000 empleados.

Los motores eléctricos consumen un 65 % de toda la electricidad empleada en toda la industria. No obstante, menos del 10 % de esos motores incorporan un convertidor de frecuencia.

Los convertidores de frecuencia de CA constituyen una buena opción cuando el control de velocidad durante el arranque no es suficiente, si es imprescindible un gran ahorro de energía, se precisa controlar un motor específico o se necesitan más funciones.

Optimice aún más los procesos con convertidores de frecuencia de CA

Importante ahorro energético

En lugar de tener en marcha un motor eléctrico permanentemente a velocidad máxima, un convertidor de frecuencia eléctrico permite desacelerar o acelerar el motor en función de la demanda.

Control óptimo de procesos

Un convertidor de frecuencia eléctrico permite que el proceso alcance la velocidad y par correctos al tiempo que mantiene su precisión. De este modo, se contribuye a que el producto final tenga una calidad y un rendimiento más uniformes.

Mejora de la eficacia del sistema

Una convertidor de frecuencia de CA permite eliminar de la aplicación válvulas, engranajes y correas. Garantiza además el dimensionamiento de la red a partir de una intensidad de arranque menor.

Características de los convertidores de frecuencia

Fácil selección

Puede tener la seguridad de hallar el producto adecuado para su aplicación en la amplia gama de convertidores de frecuencia de CA de ABB.

Fácil adquisición

Los convertidores de frecuencia de ABB pueden adquirirse directamente de ABB y de partners autorizados de ABB (AVP). Consulte a ABB si desea más detalles.

Fácil instalación

La instalación de los convertidores de frecuencia es sencilla con varias posibilidades de montaje: en pared o en armario.

Fácil manejo

Una vez realizadas la instalación y la puesta en servicio, el uso de los convertidores de frecuencia es sumamente sencillo. La interfaz del usuario permite ajustar al instante la velocidad y otros parámetros más avanzados.

Elección de un convertidor de frecuencia o un arrancador suave

Identificar la aplicación

1	¿Se trata de una aplicación a velocidad máxima	o una aplicación de velocidad variable?
2	¿Es suficiente el control de velocidad o par	o es preciso controlar la velocidad y el par también durante los ciclos de marcha?
3	¿Es suficiente el arranque suave	o se pretende ahorrar energía?
	→ Elegir un arrancador suave	→ Elegir un convertidor de frecuencia de CA
	Los arrancadores suaves ofrecen toda una gama de productos para aplicaciones a máxima velocidad. Consulte la herramienta de selección de arrancadores suaves de la página 39 para elegir el que mejor se ajuste a sus necesidades.	Los variadores de velocidad variable ofrecen el producto adecuado para aplicaciones de velocidad variables. Consulte la herramienta de selección de convertidores de frecuencia de la página 6 para elegir el que mejor se ajuste a sus necesidades.

Ejemplos de aplicaciones:

Variadores de velocidad variable: cintas transportadoras, ventiladores, hormigoneras, rectificadoras, grúas, etc.



Selección del convertidor de frecuencia adecuado a su aplicación

Paso	Proceso	Acción
1	Identificar la aplicación Identificar el tipo de aplicación y las posibles exigencias del convertidor de frecuencia.	Continuar con el paso 2.
2	Obtenga los datos de carga: inercia del sistema, tasas de aceleración y desaceleración requeridas, velocidades máxima y mínima, requisitos de sobrecarga, etc. Esta información suele determinarse mediante el rendimiento del motor existente.	Continuar con el paso 3.
3	Obtenga los datos del motor: par nominal, kW, voltios, clase de aislamiento, régimen, etc. Ya se use un motor ya existente o uno nuevo, la información del mismo es fundamental para elegir un convertidor de frecuencia.	Continuar con el paso 4.
4	Elegir un convertidor de frecuencia Cotejar los datos recabados en los pasos 1 a 3 con la tabla de características del convertidor de la página 7. Seleccionar un convertidor de frecuencia que cumpla los requisitos del motor e incorpore todas las funciones de software necesarias para la aplicación.	Continuar con el paso 5.
5	¿El convertidor de frecuencia sugerido tiene la especificación correcta de kW/amp? El convertidor que se elija debe poder suministrar la intensidad necesaria al motor para generar el par requerido. Incluidas las condiciones normales y de sobrecarga. Seleccione la intensidad de las tablas recogidas en las páginas 10, 13, 16, 19, 22 o 25 en función del tipo de convertidor de frecuencia elegido.	En caso afirmativo, continuar con el paso 6. En caso negativo, continuar con el paso 4.
6	¿El convertidor de frecuencia sugerido tiene la especificación correcta de envolvente y medio ambiente? El convertidor de frecuencia que se elija debe estar en un tipo de envolvente que soporte el entorno de la aplicación. También debe producir la intensidad necesaria a la altitud y la temperatura ambiente de la aplicación.	En caso afirmativo, continuar con el paso 7. En caso negativo, continuar con el paso 4.
7	¿Este convertidor de frecuencia tiene las características necesarias para cumplir las exigencias de la aplicación? El convertidor de frecuencia que se elija debe tener un conjunto de características adecuadas a la aplicación. También debe contar con suficiente hardware (entradas y salidas, realimentación, comunicaciones, etc.) para llevar a cabo la aplicación.	En caso afirmativo, continuar con el paso 8. En caso negativo, continuar con el paso 4.
8	¿Este convertidor de frecuencia tiene las prestaciones de control del motor para cumplir las exigencias de la aplicación? El convertidor de frecuencia que se elija debe ser capaz de generar el par necesario a las velocidades que se precisen. También debe ser capaz de controlar la velocidad y el par en función de los requisitos de la aplicación.	En caso afirmativo, continuar con el paso 9. En caso negativo, continuar con el paso 4.
9	¡Enhorabuena! El convertidor de frecuencia de CA de ABB que ha elegido cuenta con las características y las prestaciones necesarias para que la aplicación resulte satisfactoria.	

Tabla de selección de convertidores de frecuencia de ABB

Aplicaciones de uso	Microconvertidores de frecuencia ABB		Convertidores de frecuencia ABB para maquinaria		Convertidores de frecuencia de propósito general de ABB	
	ACS55	ACS150	ACS355	ACS310	ACS480	ACS580
Bombas	●	●	●	●	●	●
Ventiladores	●	●	●	●	●	●
Cintas transportadoras	●	●	●	-	●	●
Máquinas de manipulación de materiales	●	●	●	-	●	●
Equipos para hacer ejercicio	●	●	-	-	-	-
Electrodomésticos	●	●	-	-	-	-
Verjas, puertas, barreras	●	●	●	-	●	-
Compresores	-	-	●	●	●	●
Máquinas de corte, cizallas, sierras	-	-	●	-	●	●
Extrusoras	-	-	●	-	●	●
Máquinas herramienta, mezcladores, agitadores	-	-	●	-	●	●
Hiladoras	-	●	●	-	●	●
Centrifugadoras	-	-	●	-	-	●
Líneas de producción	-	-	-	-	-	●

Especificación	ACS55	ACS150	ACS355	ACS310	ACS480	ACS580
Rangos de tensión y potencia	Monofásica, de 100 a 120 V: de 0,18 a 0,37 kW	Monofásica, de 200 a 240 V: de 0,37 a 2,2 kW	Monofásica, de 200 a 240 V: de 0,37 a 2,2 kW	Monofásica, de 200 a 240 V: de 0,37 a 2,2 kW		Trifásica, de 200 a 240 V: de 0,75 a 75 kW
	Monofásica, de 200 a 240 V: de 0,18 a 2,2 kW	Trifásica, de 200 a 240 V: de 0,37 a 2,2 kW	Trifásica, de 200 a 240 V: de 0,37 a 11 kW	Trifásica, de 200 a 240 V: de 0,37 a 11 kW		
		Trifásica, de 380 a 480 V: de 0,37 a 4 kW	Trifásica, de 380 a 480 V: de 0,37 a 22 kW	Trifásica, de 380 a 480 V: de 0,37 a 22 kW	Trifásica, de 380 a 480 V: de 0,75 a 22 kW	Trifásica, de 380 a 480 V: de 0,75 a 500 kW
Grados de protección	IP20	●	●	●	●	○
	IP21	-	-	○	○	●
	IP54/IP55	-	-	-	-	● ¹⁾
	IP66/IP67	-	-	● ¹⁾	-	-
Tipos de montaje	Óptimo para montaje en armario	●	●	●	●	●
	Óptimo para montaje en pared	-	-	● (variante IP66/67)	○	●
Programación	Programación de parámetros	●	●	●	●	●
	Programación de secuencias	-	-	●	-	●
Interfaz hombre-máquina	Panel de control básico	-	●	○	○	○
	Panel de control asistente	-	-	○/● (con variante IP66/67)	○	●
	Panel de control auxiliar con conexión Bluetooth	-	-	-	○	○
Temperatura ambiente	de 0 a +40 °C con intensidad nominal y frecuencia de conmutación de 5 kHz, hasta +50 °C con derrateo, -20 °C con restricciones.	de -10 a +40 °C, no se permite escarcha, +50 °C con derrateo del 10 %.	de -10 a +40 °C, no se permite escarcha, +50 °C con derrateo del 10 %.	de -10 a +50 °C (de 14 a 122 °F), no se permite escarcha.	de -10 a +50 °C (de 14 a 122 °F), no se permite escarcha De +50 a +60 °C con derrateo.	de -15 a +50 °C. No se permite escarcha. De +40 a +50 °C con derrateo ¹⁾ .
Entradas y salidas	Entradas y salidas digitales	3/0	5/0	5/1	5/1	6/0
	Salidas de relé	1	1	1	1	3 + (2 como opción)
	Entradas y salidas analógicas	1/0	2/1	2/1	2/1	2/2
	Realimentación de velocidad	-	-	○	-	-
Protocolos de bus de campo compatibles	Modbus RTU	-	-	○	●	●
	Profibus DP	-	-	○	-	○
	DeviceNet™	-	-	○	-	○
	LonWorks®	-	-	○	-	-
	ControlNet	-	-	-	-	○
	CANopen®	-	-	○	-	○
	Ethernet (Modbus/TCP)	-	-	○	-	○
	Ethernet (EtherNet/IP™)	-	-	○	-	○
	Ethernet (EtherCAT®)	-	-	○	-	○
	Ethernet (PROFINET IO)	-	-	○	-	○
	Ethernet (POWERLINK)	-	-	-	-	○
Conformidad CEM (EN 61800-3)	C3, uso industrial	●	●	●	●	●
	C2, uso comercial (instalación por expertos en CEM)	●	○	○	○	●
	C1, uso comercial	○ (emisiones conductoras)	○ (emisiones conductoras)	○ (emisiones conductoras)	○ (emisiones conductoras)	○ (emisiones conductoras)
Reactancias	Reactancias de entrada	○	○	○	○	● (integradas)
	Reactancias de salida	○	○	○	○	○
Chopper de frenado		-	●	●	-	● ²⁾
Longitud máxima aconsejada del cable de motor		30 a 50 m	30 a 60 m	30 a 60 m	30 a 60 m	100 m
Frecuencia de conmutación		hasta 16 kHz	hasta 16 kHz	hasta 16 kHz	hasta 16 kHz	hasta 12 kHz
Frecuencia de salida		0 a 120/130 Hz	0 a 500 Hz	0 a 599 Hz	0 a 599 Hz	0 a 500 Hz
Capacidad de sobrecarga		150 % durante 60 s	150 % durante 60 s, 180 % durante 2 s	150 % durante 60 s, 180 % durante 2 s	110 % durante 60 s, 180 % durante 2 s	150 % durante 60 s, 180 % durante 2 s ¹⁾
Número de velocidades predefinidas		1	3	7	7	7
Herramientas de PC	Herramienta de puesta en servicio del convertidor de frecuencia	○	-	○	○	○
	Herramienta de programación fuera de línea del convertidor de frecuencia	-	○	○	○	○
	Herramienta de dimensionamiento del convertidor de frecuencia	-	-	-	-	○
Aprobaciones	CE, UL, cUL, C-Tick, EAC	●	●	●	●	●
Conformidad con RUSP		●	●	●	●	●

● = de serie
○ = opcional
- = no disponible

¹⁾ Variante de producto IP66/67 y IP54/55
²⁾ hasta R3 de serie
¹⁾ ACS580-01-293A-4 130% para 60, ACS580-01-430A-4 125% para 60 s y ACS580-04-880A-4 140% para 60 s.

Convertidores de frecuencia de propósito general de ABB

ACS480, de 0,75 a 22 kW

— 01
Tamaños de bastidor del ACS480: R1, R2, R3, R4

¿En qué consiste?

El ACS480 incluye todas las funciones esenciales de serie, lo que simplifica la selección del convertidor de frecuencia y hace innecesario cualquier hardware adicional. El menú de configuración directa y los asistentes integrados reducen el tiempo necesario para su configuración, puesta en marcha, uso y mantenimiento.

Gracias al tamaño optimizado para montaje en armario y a las funciones integradas, el ACS480 es perfecto para aplicaciones de par variable y velocidad básicas, donde importa la facilidad, la fiabilidad y la eficacia. Sin embargo, si se necesita más potencia u opciones, el ACS580 es una excelente elección.



— 01

Característica	Ventaja	Beneficio
Panel de control y menú de configuración primario con soporte para varios idiomas	Sencilla puesta en marcha, configuración, monitorización y rastreo de fallos. No se precisa conocer los parámetros con el menú de configuración primario.	Importante ahorro energético. El convertidor de frecuencia incorpora su idioma. No se necesita manual ya que la función de ayuda ya está incorporada al panel.
Optimizado para instalaciones en armario con altura y profundidad unificadas	La máxima densidad de potencia en comparación con la mayoría de productos del mercado. Es posible instalar varios convertidores lado a lado.	Ahorro de costes, espacio y tiempo
Todos los elementos esenciales van integrados	Lleva integrados el filtro C2 EMC, Safe Torque Off, chopper de frenado y Modbus RTU para simplificar la selección, el pedido y la instalación	Reduce la cantidad de componentes externos y el trabajo manual. Convertidor de frecuencia estándar disponible en almacén con logística simplificada y sin necesidad de configuración añadida.
Funciones de eficiencia energética	Su compatibilidad con motores de alta eficiencia permite optimizar la eficacia del sistema. El optimizador de energía integrado garantiza el máximo par por amperio. La información sobre la eficiencia energética ayuda a supervisar y ahorrar energía empleada en el proceso.	Ahorro energético mediante la gestión mejorada de energía.
Funciones de seguridad incorporadas de serie	Seguridad integrada y certificada con SIL3/PL y Safe Torque Off (STO), en cumplimiento de la Directiva sobre máquinas.	Cumple la Directiva de máquinas 2006/42/CE, EN/IEC 61800-5-2:2007. Solución certificada y rentable para el mantenimiento seguro de máquinas.

Entradas y salidas

El esquema muestra las entradas y salidas establecidas de fábrica del ACS480. Todas las entradas y salidas pueden programarse libremente.

La unidad de base comprende:

- 2 entradas digitales
- 1 salida de relé
- Safe Torque Off (SIL3/PL e)

El resto de conexiones vienen con el módulo de E/S:

- 2 entradas analógicas
- 2 salidas analógicas
- 4 entradas digitales
- 2 salidas de relé

El equipo se entrega con el módulo de E/S cómo estándar. Si se precisa un adaptador de bus de campo, se entrega este en vez del módulo de E/S. Si las E/S de la unidad base no son suficientes cuando se usa un adaptador de bus de campo, se puede usar una extensión de E/S opcional (BIO-01) debajo del adaptador de bus de campo.

Dimensiones y peso

Tamaño del bastidor	Al (mm)	An (mm)	P (mm)	Peso (kg)
R1	223,0	73,0	207,1	1,77
R2	223,0	96,6	207,1	2,35
R3	223,0	171,7	207,1	3,52
R4	240,0	260,0	212,1	6,02

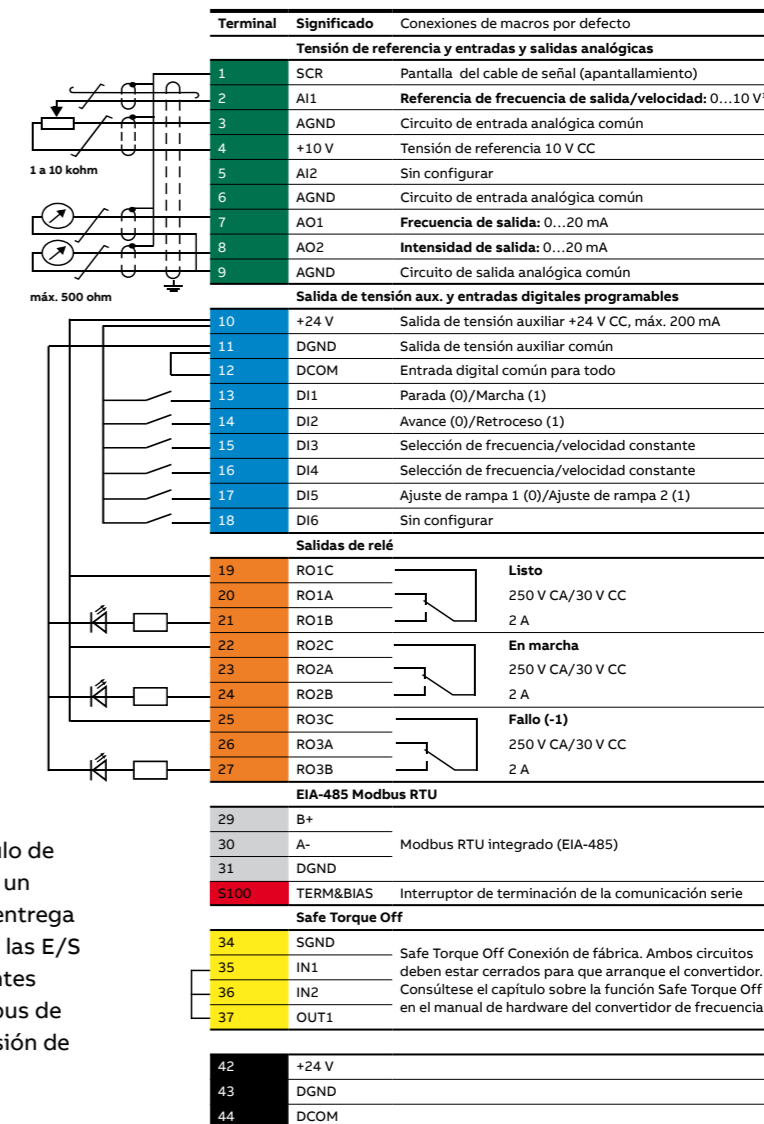

— 01

Convertidores de frecuencia de propósito general de ABB

ACS580, de 0,75 a 500 kW

Tipos y tensiones

Uso en sobrecarga ligera		Uso en trabajo pesado		Código de pedido ABB Envolvente IP20	Código eléctrico/ código de referencia	Código de tipo ABB/ código de pedido para IP20	Tamaño de bastidor	Precio (euros)
P_{Ld} (kW)	I_{Ld} (A)	P_{Hd} (kW)	I_{Hd} (A)					
Trifásico, $U_N = 400$ V (rango de 380 a 480 V). Estas especificaciones de potencia son válidas a una tensión nominal de 400 V.								
0,75	2,5	0,55	1,8	3AXD50000047765		ACS480-04-02A7-4	R1	755 €
1,1	3,1	0,75	2,6	3AXD50000047766		ACS480-04-03A4-4	R1	813 €
1,5	3,8	1,1	3,3	3AXD50000047767		ACS480-04-04A1-4	R1	937 €
2,2	5,3	1,5	4	3AXD50000047768		ACS480-04-05A7-4	R1	1.020 €
3	6,8	2,2	5,6	3AXD50000047769		ACS480-04-07A3-4	R1	1.115 €
4	8,9	3	7,2	3AXD50000047770		ACS480-04-09A5-4	R1	1.267 €
5,5	12	4	9,4	3AXD50000047791		ACS480-04-12A7-4	R2	1.485 €
7,5	16,2	5,5	12,6	3AXD50000047792		ACS480-04-018A-4	R3	1.755 €
11	23,8	7,5	17	3AXD50000047793		ACS480-04-026A-4	R3	2.154 €
15	30,5	11	25	3AXD50000199068		ACS480-04-033A-4	R4	2.752 €
18,5	36	15	32	3AXD50000199075		ACS480-04-039A-4	R4	3.288 €
22	42,8	18,5	38	3AXD50000199082		ACS480-04-046A-4	R4	3.934 €
22	48	22	45	3AXD50000199099		ACS480-04-050A-4	R4	4.661 €

Se deben añadir al neto final los costes del 5,4% adicionales de Logistic Fee.

Uso en sobrecarga ligera

P_{Ld}	Potencia típica del motor en uso con sobrecarga ligera.
I_{Ld}	Intensidad continua que permite el 110 % de I_{Ld} durante 1 minuto cada 10 minutos a 50 °C.

Uso en trabajo pesado

P_{Hd}	Potencia típica del motor en uso con trabajo pesado.
I_{Hd}	Intensidad continua que permite el 150 % de I_{Hd} durante 1 minuto cada 10 minutos a 50 °C.

Para obtener más información técnica, véase el catálogo del ACS480 (3AUA0000230792 ES)

—
01
Tamaños de bastidor
del ACS580: de R1 a R11



—
01

¿En qué consiste?

El ACS580 está listo para conectarse y controlar bombas, ventiladores, compresores, cintas transportadoras, mezcladoras y muchas otras aplicaciones de par constante y variable. Las características más esenciales están integradas de serie, lo que reduce la necesidad de hardware adicional y simplifica la selección del convertidor de frecuencia. El menú de configuración directa y los asistentes integrados reducen el tiempo necesario para su configuración, puesta en marcha, uso y mantenimiento.

El convertidor de frecuencia ACS580 satisface los requisitos de usuarios, instaladores, electricistas, fabricantes de maquinaria, integradores de sistemas y cuadristas.

Característica	Ventaja	Beneficio
Panel de control y menú de configuración primario con soporte para varios idiomas	Puesta en marcha sencilla, configuración, monitorización y rastreo de fallos. No se precisa conocer los parámetros con el menú de configuración primario.	Importante ahorro energético. El convertidor de frecuencia incorpora su idioma. No se necesita manual ya que la función de ayuda ya está incorporada en el panel.
Instalación y puesta en marcha	La máxima densidad de potencia en comparación con la mayoría de productos del mercado. Es posible instalar varios convertidores lado a lado.	Ahorro de costes, espacio y tiempo
Conexión a redes públicas de baja tensión	Filtro EMC C2 (primer entorno) para bastidores de R1 a R9 o Filtro EMC C3 (segundo entorno) para bastidores de R10 a R11 y reactancia de autoinductancia (niveles de armónicos compatibles) integrados de serie	Garantiza que el producto pueda utilizarse en instalaciones públicas, por lo que no se requieren filtros ni diseños adicionales.
Funciones de eficiencia energética	Las calculadoras de rendimiento energético integradas incluyen los kWh usados y ahorrados, la reducción de emisiones de CO ₂ y el dinero ahorrado. El optimizador de energía garantiza el máximo par por amperio. El convertidor para montaje en pared cumple los requisitos más exigentes de la clase de eficiencia energética IE2 (EN 50598-2) y es compatible con motores IE4 de alta eficiencia.	Ahorro energético mediante la gestión mejorada de energía.
Funciones de seguridad incorporadas de serie	Seguridad integrada y certificada con SIL3/PL y Safe Torque Off (STO), en cumplimiento de la Directiva sobre máquinas.	Cumple la Directiva de máquinas 2006/42/CE, EN/IEC 61800-5-2:2007. Solución certificada y rentable para el mantenimiento seguro de máquinas.

Entradas y salidas
El esquema muestra las entradas y salidas establecidas de fábrica del ACS580. Todas las entradas y salidas pueden programarse libremente.

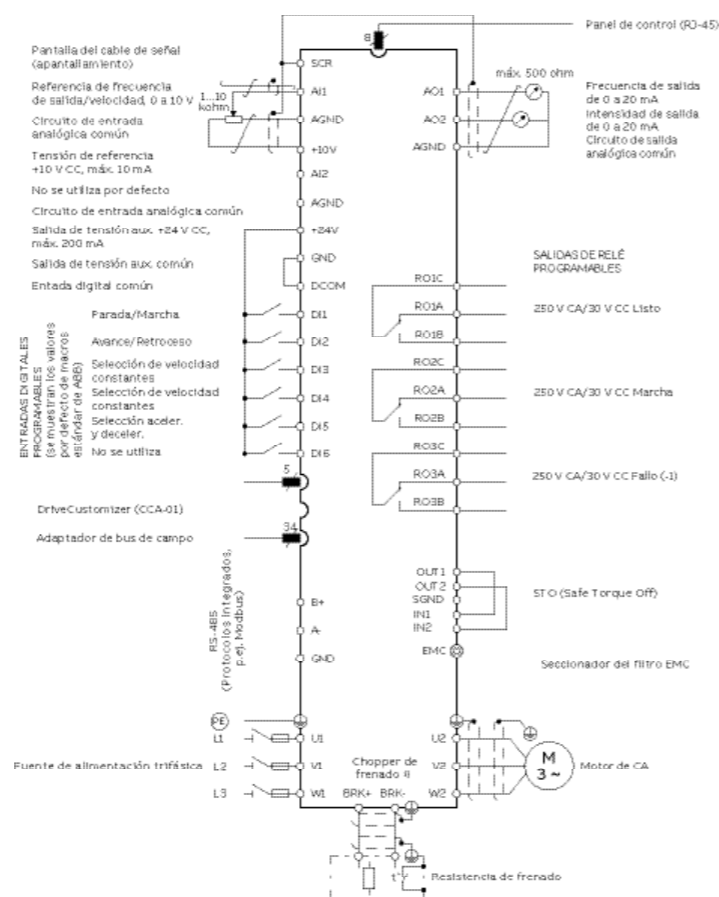

Dimensiones y peso
Convertidores IP21 para montaje en pared

Tamaño de bastidor	Al* (mm)	An (mm)	P (mm)	Peso (kg)
R1	373	125	223	4,6
R2	473	125	229	7,5
R3	490	203	229	13,8
R4	636	203	257	19,0
R5	732	203	295	28,5
R6	727	252	369	45
R7	880	284	370	54
R8	965	300	393	69
R9	955	380	418	97

* Altura frontal del convertidor con caja de prensaestopas

Dimensiones y peso
Convertidores IP55 para montaje en pared

Tamaño de bastidor	Al* (mm)	An (mm)	P (mm)	Peso (kg)
R1	403	128	232	5,1
R2	503	128	239	6,7
R3	490	206	237	13,0
R4	636	206	265	20
R5	732	203	320	29
R6	727	252	380	43
R7	880	284	381	56
R8	965	300	452	77
R9	955	381	477	103

* Altura frontal del convertidor con caja de prensaestopas

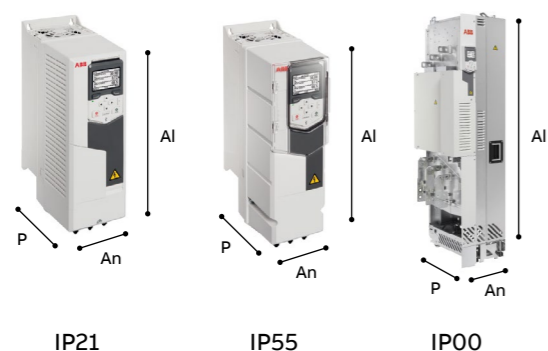

Módulos del convertidor

Tamaño del bastidor	IP00/UL tipo abierto			
	Al (mm)	An (mm)	P (mm)	Peso (kg)
R10	1462	350	529	162
R11	1662	350	529	200

Tipos y tensiones

Aplicaciones de carga ligera		Aplicaciones de carga pesada		Código de pedido ABB Envoltura IP21/IP00	Código de tipo ABB/código de pedido para unidades IP21/IP00	Tamaño de bastidor	Precio de unidades IP21 (Euros)
P _{motor} (kW)	I _{motor} (A)	P _{motor} (kW)	I _{motor} (A)				
Tensión de alimentación CA trifásica, 380, 400, 415 V							
0,75	2,5	0,55	1,8	3AXD50000038937	ACS580-01-02A7-4	R1	1.016 €
1,1	3,1	0,75	2,6	3AXD50000038938	ACS580-01-03A4-4	R1	1.070 €
1,5	3,8	1,1	3,3	3AXD50000038939	ACS580-01-04A1-4	R1	1.253 €
2,2	5,3	1,5	4	3AXD50000038940	ACS580-01-05A7-4	R1	1.323 €
3	6,8	2,2	5,6	3AXD50000038951	ACS580-01-07A3-4	R1	1.438 €
4	8,9	3	7,2	3AXD50000038952	ACS580-01-09A5-4	R1	1.623 €
5,5	12	4	9,4	3AXD50000038953	ACS580-01-12A7-4	R1	1.888 €
7,5	16,2	5,5	12,6	3AXD50000038959	ACS580-01-018A-4	R2	2.250 €
11	23,8	7,5	17	3AXD50000038960	ACS580-01-026A-4	R2	2.695 €
15	30,4	11	24,6	3AXD50000038961	ACS580-01-033A-4	R3	3.312 €
18,5	36,1	15	31,6	3AXD50000038962	ACS580-01-039A-4	R3	3.821 €
22	42,8	18,5	37,7	3AXD50000038963	ACS580-01-046A-4	R3	4.401 €
30	58	22	44,6	3AUA0000080498	ACS580-01-062A-4	R4	5.176 €
37	68,4	30	61	3AUA0000080499	ACS580-01-073A-4	R4	6.302 €
45	83	37	72	3AUA0000080502	ACS580-01-088A-4	R5	7.675 €
55	100	45	87	3AUA0000080503	ACS580-01-106A-4	R5	8.688 €
75	138	55	105	3AUA0000080504	ACS580-01-145A-4	R6	10.645 €
90	161	75	145	3AUA0000080505	ACS580-01-169A-4	R7	14.100 €
110	196	90	169	3AUA0000080506	ACS580-01-206A-4	R7	17.057 €
132	234	110	206	3AUA0000080507	ACS580-01-246A-4	R8	21.628 €
160	278	132	246	3AUA0000080508	ACS580-01-293A-4	R8	25.772 €
200	345	160	293	3AUA0000080509	ACS580-01-363A-4	R9	31.723 €
250	400	200	363	3AUA0000080510	ACS580-01-430A-4	R9	39.003 €

Aplicaciones de carga ligera		Aplicaciones de carga pesada		Código de pedido ABB Envoltura IP55	Código de tipo ABB/código de pedido para unidades/IP55	Tamaño de bastidor	Precio de unidades IP55 (Euros)
P _{motor} (kW)	I _{motor} (A)	P _{motor} (kW)	I _{motor} (A)				
Tensión de alimentación CA trifásica, 380, 400, 415 V							
0,75	2,5	0,55	1,8	3AXD50000038964	ACS580-01-02A7-4+B056	R1	1.070 €
1,1	3,1	0,75	2,6	3AXD50000038965	ACS580-01-03A4-4+B056	R1	1.126 €
1,5	3,8	1,1	3,3	3AXD50000038966	ACS580-01-04A1-4+B056	R1	1.319 €
2,2	5,3	1,5	4	3AXD50000038967	ACS580-01-05A7-4+B056	R1	1.393 €
3	6,8	2,2	5,6	3AXD50000038968	ACS580-01-07A3-4+B056	R1	1.514 €
4	8,9	3	7,2	3AXD50000038969	ACS580-01-09A5-4+B056	R1	1.708 €
5,5	12	4	9,4	3AXD50000038970	ACS580-01-12A7-4+B056	R1	1.988 €
7,5	16,2	5,5	12,6	3AXD50000038976	ACS580-01-018A-4+B056	R2	2.369 €
11	23,8	7,5	17	3AXD50000038977	ACS580-01-026A-4+B056	R2	2.838 €
15	30,4	11	24,6	3AXD50000038978	ACS580-01-033A-4+B056	R3	3.488 €
18,5	36,1	15	31,6	3AXD50000038979	ACS580-01-039A-4+B056	R3	4.025 €
22	42,8	18,5	37,7	3AXD50000038980	ACS580-01-046A-4+B056	R3	4.634 €
30	58	22	44,6	3AUA0000083573	ACS580-01-062A-4+B056	R4	5.451 €
37	68,4	30	61	3AUA0000083574	ACS580-01-073A-4+B056	R4	6.637 €
45	83	37	72	3AUA0000083577	ACS580-01-088A-4+B056	R5	8.083 €
55	100	45	87	3AUA0000083578	ACS580-01-106A-4+B056	R5	9.149 €
75	138	55	105	3AUA0000083579	ACS580-01-145A-4+B056	R6	11.212 €
90	161	75	145	3AUA0000083580	ACS580-01-169A-4+B056	R7	14.849 €
110	196	90	169	3AUA0000083581	ACS580-01-206A-4+B056	R7	17.963 €
132	234	110	206	3AUA0000083582	ACS580-01-246A-4+B056	R8	22.816 €
160	278	132	246	3AUA0000083583	ACS580-01-293A-4+B056	R8	27.128 €
200	345	160	293	3AUA0000083584	ACS580-01-363A-4+B056	R9	33.409 €
250	400	200	363	3AUA0000083585	ACS580-01-430A-4+B056	R9	41.076 €

Se deben añadir al neto final los costes del 5,4% adicionales de Logistic Fee.

Uso en sobrecarga ligera

P _{Ld}	Potencia típica del motor en uso con sobrecarga ligera.
I _{Ld}	Intensidad continua que permite el 110 % de I _{Ld} durante 1 minuto cada 10 minutos a 40 °C.

Uso en trabajo pesado

P _{Hd}	Potencia típica del motor en uso con trabajo pesado.
I _{Hd}	Intensidad continua que permite el 150 % de I _{Hd} durante 1 minuto cada 10 minutos a 40 °C. Intensidad continua que permite el 130 % de I _{Hd} durante 1 minuto cada 10 minutos a 40 °C. Intensidad continua que permite el 125 % de I _{Hd} durante 1 minuto cada 10 minutos a 40 °C.

Para obtener más información técnica, véase el catálogo del ACS580 (3AUA0000165712 ES) o la Guía de productos de convertidores de frecuencia ABB (3AFE68401771 EN)

Tipos y tensiones

Aplicaciones de carga ligera		Aplicaciones de carga pesada		Código de pedido ABB Envoltente IP21/IP00	Código de pedido ABB Envoltente IP55	Código de tipo ABB/código de pedido para unidades IP21/IP00	Tamaño de bastidor	Precio de unidades IP00 (Euros)
P_{motor} (kW)	I_{motor} (A)	P_{motor} (kW)	I_{motor} (A)					
Tensión de alimentación CA trifásica, 380, 400, 415 V								
250	485	200	361	Codificación y precio para IP00 (IP20 opc)		ACS580-04-505A-4+E208+E210+J400+J410	R10	37.960 €
315	575	250	429	Codificación y precio para IP00 (IP20 opc)		ACS580-04-585A-4+E208+E210+J400+J410	R10	45.048 €
355	634	250	477	Codificación y precio para IP00 (IP20 opc)		ACS580-04-650A-4+E208+E210+J400+J410	R10	50.609 €
400	715	315	566	Codificación y precio para IP00 (IP20 opc)		ACS580-04-725A-4+E208+E210+J400+J410	R11	55.270 €
450	810	355	625	Codificación y precio para IP00 (IP20 opc)		ACS580-04-820A-4+E208+E210+J400+J410	R11	59.499 €
500	865	400	725	Codificación y precio para IP00 (IP20 opc)		ACS580-04-880A-4+E208+E210+J400+J410	R11	63.770 €

Aplicaciones de carga ligera		Aplicaciones de carga pesada		Código de pedido ABB Envoltente IP21/IP00	Código eléctrico/de referencia	Código de tipo ABB/código de pedido para unidades IP21/IP00	Tamaño de bastidor	Precio de unidades IP21 (Euros)
P_{motor} (kW)	I_{motor} (A)	P_{motor} (kW)	I_{motor} (A)					
3-phase AC supply, 230 V (range 200 to 240 V)								
0,75	4,6	0,6	3,5	3AXD50000417346		ACS580-01-04A7-2	R1	1.399 €
1,1	6,6	0,8	4,6	3AXD50000417353		ACS580-01-06A7-2	R1	1.642 €
1,5	7,5	1,1	6,6	3AXD50000417360		ACS580-01-07A6-2	R1	1.731 €
3,0	11,8	2,2	7,5	3AXD50000417377		ACS580-01-012A-2	R1	1.880 €
4,0	16,7	3,0	10,6	3AXD50000417384		ACS580-01-018A-2	R1	2.131 €
5,5	24,2	4,0	16,7	3AXD50000417391		ACS580-01-025A-2	R2	2.432 €
7,5	30,8	5,5	24,2	3AXD50000417407		ACS580-01-032A-2	R2	2.991 €
11,0	46,2	7,5	30,8	3AXD50000417414		ACS580-01-047A-2	R3	3.687 €
15,0	59	11,0	46	3AXD50000417421		ACS580-01-060A-2	R3	4.529 €
22,0	88	18,5	75	3AXD50000417438		ACS580-01-089A-2	R5	6.780 €
30	114	22,0	88	3AXD50000417445		ACS580-01-115A-2	R5	7.928 €
37	143	30,0	114	3AXD50000417452		ACS580-01-144A-2	R6	13.046 €
45	169	37	143	3AXD50000417469		ACS580-01-171A-2	R7	15.902 €
55	211	45	169	3AXD50000417476		ACS580-01-213A-2	R7	19.319 €
75	273	55	211	3AXD50000417483		ACS580-01-276A-2	R8	21.888 €

Aplicaciones de carga ligera		Aplicaciones de carga pesada		Código de pedido ABB Envoltente IP55	Código eléctrico/de referencia	Código de tipo ABB/código de pedido para unidades/IP55	Tamaño de bastidor	Precio de unidades IP55 (Euros)
P_{motor} (kW)	I_{motor} (A)	P_{motor} (kW)	I_{motor} (A)					
3-phase AC supply, 230 V (range 200 to 240 V)								
0,75	4,6	0,6	3,5	3AXD50000417490		ACS580-01-04A7-2 +B056	R1	1.469 €
1,1	6,6	0,8	4,6	3AXD50000417506		ACS580-01-06A7-2 +B056	R1	1.724 €
1,5	7,5	1,1	6,6	3AXD50000417513		ACS580-01-07A6-2 +B056	R1	1.816 €
3,0	11,8	2,2	7,5	3AXD50000417520		ACS580-01-012A-2 +B056	R1	1.974 €
4,0	16,7	3,0	10,6	3AXD50000417537		ACS580-01-018A-2 +B056	R1	2.238 €
5,5	24,2	4,0	16,7	3AXD50000417544		ACS580-01-025A-2 +B056	R2	2.553 €
7,5	30,8	5,5	24,2	3AXD50000417551		ACS580-01-032A-2 +B056	R2	3.141 €
11,0	46,2	7,5	30,8	3AXD50000417568		ACS580-01-047A-2 +B056	R3	3.872 €
15,0	59	11,0	46	3AXD50000417575		ACS580-01-060A-2 +B056	R3	4.754 €
22,0	88	18,5	75	3AXD50000417582		ACS580-01-089A-2 +B056	R5	7.120 €
30	114	22,0	88	3AXD50000417599		ACS580-01-115A-2 +B056	R5	8.324 €
37	143	30,0	114	3AXD50000417605		ACS580-01-144A-2 +B056	R6	13.698 €
45	169	37	143	3AXD50000417612		ACS580-01-171A-2 +B056	R7	16.696 €
55	211	45	169	3AXD50000417629		ACS580-01-213A-2 +B056	R7	20.285 €
75	273	55	211	3AXD50000417636		ACS580-01-276A-2 +B056	R8	22.982 €

Se deben añadir al neto final los costes del 5,4% adicionales de Logistic Fee.

Uso con carga ligera

P_{Ld}	Potencia típica del motor en uso ligero
I_{Ld}	Corriente continua que permite 110% I_{Ld} para 1 minuto cada 10 minutos a 40 ° C

Clasificaciones con carga pesada

P_{Hd}	Typical motor power in heavy-duty use
I_{Hd}	Corriente continua que permite 150% I_{Hd} para 1 min / 10 min a 40 ° C



Microconvertidores de frecuencia de ABB

ACS55, de 0,18 a 2,2 kW

—
01
Tamaños de bastidor
del ACS55: A, B, C, D

¿En qué consiste?

El convertidor de frecuencia ACS55 es un equipo que puede integrarse fácilmente en paneles existentes, en sustitución de contactores y arrancadores suaves. Su tamaño compacto es ideal para nuevas instalaciones o cuando se requiere control de velocidad en motores de inducción de CA. Para los usuarios noveles, su interfaz con interruptores DIP y potenciómetros de control es excepcionalmente intuitiva.

El convertidor de frecuencia ACS55 satisface los requisitos de nuevos usuarios, instaladores, fabricantes de maquinaria y cuadristas.



—
01

Característica	Ventaja	Beneficio
Alimentación monofásica	Adecuado para aplicaciones residenciales y comerciales monofásicas	Evita los costes de cableado e instalación asociados a las alimentaciones trifásicas
Diseño estilizado	Puede encajar fácilmente en diversos diseños de armario	Permite que el armario sea de dimensiones inferiores o permite instalar más potencia en el mismo espacio
Alternativas de instalación flexibles	Montaje mediante tornillos o carril DIN, lateralmente o lado a lado	El mismo convertidor de frecuencia puede usarse en diversos tipos de diseño, lo que ahorra costes de instalación y tiempo
Alta frecuencia de conmutación	Reducción del ruido del motor	No molesta a los habitantes de los edificios
Filtro EMC integrado de serie	Alta compatibilidad electromagnética	Bajas emisiones EMC en cualquier entorno
Programación sencilla	Configuración rápida con interruptores DIP y potenciómetros de control	Importante ahorro energético. Precisa conocimientos mínimos.
Herramienta para PC DriveConfig kit	La herramienta de PC DriveConfig kit se utiliza para ajustar parámetros del convertidor y para cargar el conjunto de parámetros en un convertidor de frecuencia en segundos, incluso sin una conexión de alimentación. Los interruptores DIP y los potenciómetros de control del panel frontal del convertidor se desactivan después de usar el DriveConfig kit. Ello impide que los usuarios finales puedan alterar la configuración del convertidor de frecuencia.	Reducción de tiempo al programar varios convertidores de frecuencia. La configuración del convertidor de frecuencia está protegida de las modificaciones por parte de los usuarios finales.

Entradas y salidas

La figura muestra las entradas y salidas establecidas de fábrica del ACS55.

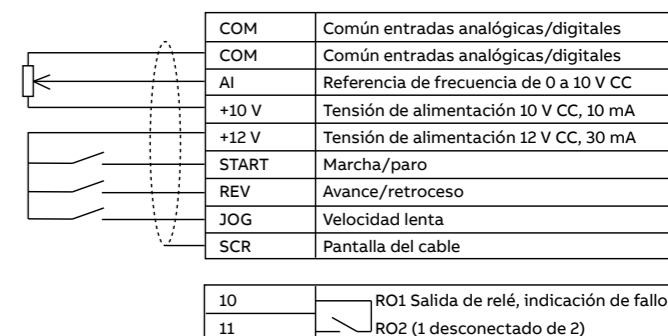

Dimensiones y peso

Tamaño del bastidor	Filtro EMC integrado				Sin filtro EMC			
	Al (mm)	An (mm)	P (mm)	Peso (kg)	Al (mm)	An (mm)	P (mm)	Peso (kg)
A	170	45	128	0,65	170	45	128	0,65
B	170	67,5	128	0,9	170	67,5	128	0,9
C	—	—	—	—	194	70	159	1,2
P	226	70	159	1,6	—	—	—	—

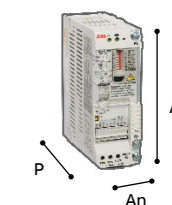

Microconvertidores de frecuencia de ABB

ACS150, de 0,37 a 4 kW

Tipos y tensiones

Valores nominales*)						
P_{motor} (kW)	I_{motor} (A)	Código de pedido ABB Envolvente IP20	Código eléctrico/ código de referencia	Código de tipo ABB/ código de pedido	Tamaño de bastidor	Precio (Euros)
Filtro EMC integrado, tensión de alimentación de CA monofásica 200/240 V, +10/-15 %, salida trifásica 200/240 V						
0,18	1,4	68878331		ACS55-01E-01A4-2	A	236 €
0,37	2,2	68878349		ACS55-01E-02A2-2	A	262 €
0,75	4,3	68878357		ACS55-01E-04A3-2	B	322 €
1,5	7,6	68878365		ACS55-01E-07A6-2	D	416 €
2,2	9,8	68878373		ACS55-01E-09A8-2	D	490 €
Sin filtro EMC, tensión de alimentación de CA monofásica 200/240 V, +10/-15 %, salida trifásica 200/240 V						
0,18	1,4	68878403		ACS55-01N-01A4-2	A	220 €
0,37	2,2	68878420		ACS55-01N-02A2-2	A	244 €
0,75	4,3	68878438		ACS55-01N-04A3-2	B	299 €
1,5	7,6	68878446		ACS55-01N-07A6-2	C	385 €
2,2	9,8	68878454		ACS55-01N-09A8-2	C	454 €
Filtro EMC integrado, tensión de alimentación de CA monofásica 110/120 V, +10/-15 %, salida trifásica 200/240 V						
0,18	1,4	68878314		ACS55-01E-01A4-1	A	260 €
0,37	2,2	68878322		ACS55-01E-02A2-1	A	289 €
Sin filtro EMC, tensión de alimentación de CA monofásica 110/120 V, +10/-15 %, salida trifásica 200/240 V						
0,18	1,4	68878381		ACS55-01N-01A4-1	A	242 €
0,37	2,2	68878390		ACS55-01N-02A2-1	A	268 €

Se deben añadir al neto final los costes del 5,4% adicionales de Logistic Fee.

*) Los valores de potencia nominal e intensidad son válidos tanto para aplicaciones de bombeo y ventilación como para aplicaciones de cargas pesadas. Entre los ejemplos típicos de aplicaciones de cargas pesadas se incluye la mayoría de extrusoras y compresores.

Para obtener más información técnica, véase el catálogo del ACS55 (3AUA0000045817 ES) o la Guía de productos ABB (3AFE68401771 EN)

—
01
Tamaños de bastidor
del ACS150: R0, R1, R2

¿En qué consiste?

El convertidor de frecuencia ACS150 es un equipo que se combina con otros componentes e incluye como estándar todas las interfaces y funciones necesarias para aplicaciones típicas con motores de inducción de CA, lo que facilita enormemente la selección de productos.

El convertidor de frecuencia ACS150 satisface los requisitos de nuevos usuarios, instaladores, fabricantes de maquinaria y cuadristas.



—
01

Característica	Ventaja	Beneficio
Panel de control LCD de fácil uso	Pantalla alfanumérica clara Ajuste y manejo sencillos	Ahorro de tiempo
Alternativas de montaje flexibles	Montaje mediante tornillos o carril DIN, lateralmente o lado a lado	El mismo convertidor de frecuencia puede usarse en diversos tipos de diseño, lo que ahorra costes de instalación y tiempo
Filtro EMC integrado	Alta compatibilidad electromagnética	Bajas emisiones EMC en los entornos seleccionados
Chopper de frenado integrado de serie	No requiere un chopper de frenado externo	Ahorro de espacio, coste de instalación reducido
Potenciómetro integrado	Facilidad de ajuste de la frecuencia de salida	Ahorro de tiempo
Control PID	Integración simple en el control del proceso	Reducción de costes debido a la reducción de cableado
Herramienta FlashDrop	FlashDrop es una herramienta manual que se utiliza para ajustar los parámetros del convertidor de frecuencia de forma rápida y sencilla. La herramienta FlashDrop carga los parámetros directamente en convertidores de frecuencia sin alimentación. También permite copiar los parámetros a otro convertidor de frecuencia o entre un PC y el convertidor de frecuencia.	Ahorro de tiempo, especialmente con varios convertidores de frecuencia

Entradas y salidas

El esquema muestra las entradas y salidas estándar establecidas de fábrica del ACS150. Todas las entradas y salidas pueden programarse libremente.

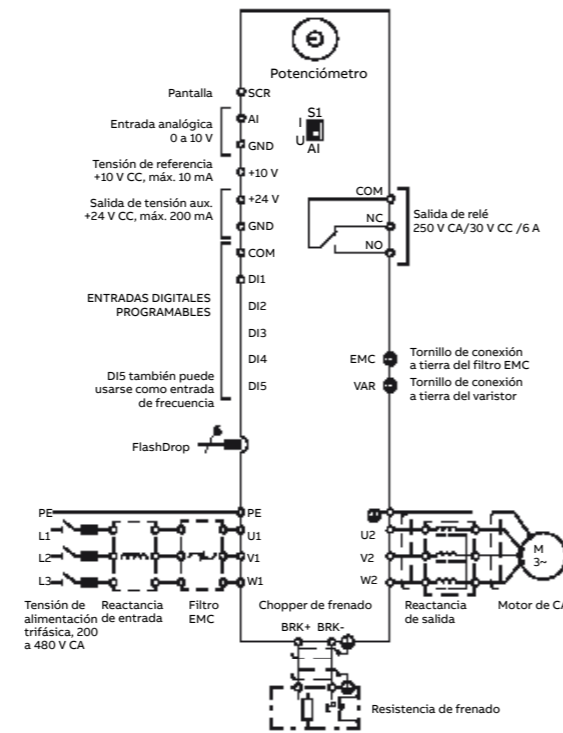

Dimensiones y peso

Tamaño del bastidor	IP20/UL tipo abierto				NEMA 1			
	Al (mm)	An (mm)	P (mm)	Peso (kg)	Al (mm)	An (mm)	P (mm)	Peso (kg)
R0	239	70	142	1,1	280	70	142	1,5
R1	239	70	142	1,3	280	70	142	1,7
R2	239	105	142	1,5	282	105	142	1,9

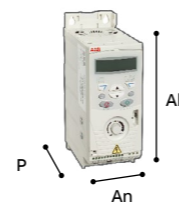

Tipos y tensiones

Valores nominales*)						
P_{motor} (kW)	I_{motor} (A)	Código de pedido ABB Envoltorio IP20	Código eléctrico/código de referencia	Código de tipo ABB/código de pedido para unidades IP20	Tamaño de bastidor	Precio (Euros)
Tensión de alimentación CA monofásica, de 200 a 240 V						
0,37	2,4	68581940		ACS150-01E-02A4-2	R0	336 €
0,75	4,7	68581966		ACS150-01E-04A7-2	R1	427 €
1,1	6,7	68581974		ACS150-01E-06A7-2	R1	500 €
1,5	7,5	68581982		ACS150-01E-07A5-2	R2	544 €
2,2	9,8	68581991		ACS150-01E-09A8-2	R2	617 €
Tensión de alimentación CA trifásica, de 200 a 240 V						
0,37	2,4	68582008		ACS150-03E-02A4-2	R0	385 €
0,55	3,5	68582016		ACS150-03E-03A5-2	R0	406 €
0,75	4,7	68582024		ACS150-03E-04A7-2	R1	489 €
1,1	6,7	68582032		ACS150-03E-06A7-2	R1	573 €
1,5	7,5	68582041		ACS150-03E-07A5-2	R1	624 €
2,2	9,8	68582059		ACS150-03E-09A8-2	R2	708 €
Tensión de alimentación CA trifásica, de 380 a 480 V						
0,37	1,2	68581737		ACS150-03E-01A2-4	R0	462 €
0,55	1,9	68581745		ACS150-03E-01A9-4	R0	492 €
0,75	2,4	68581753		ACS150-03E-02A4-4	R1	539 €
1,1	3,3	68581761		ACS150-03E-03A3-4	R1	622 €
1,5	4,1	68581788		ACS150-03E-04A1-4	R1	727 €
2,2	5,6	68581796		ACS150-03E-05A6-4	R1	784 €
3	7,3	68581800		ACS150-03E-07A3-4	R1	889 €
4	8,8	68581818		ACS150-03E-08A8-4	R1	1.010 €

Se deben añadir al neto final los costes del 5,4% adicionales de Logistic Fee.

*) Los valores de potencia nominal e intensidad son válidos tanto para aplicaciones de bombeo y ventilación como para aplicaciones de cargas pesadas. Entre los ejemplos típicos de aplicaciones de cargas pesadas se incluye la mayoría de extrusoras y compresores.

Para obtener más información técnica, véase el catálogo del ACS150 (3AFE68633231 ES) o la Guía de productos ABB (3AFE68401771 EN)

Convertidores de frecuencia de ABB para maquinaria ACS355, de 0,37 a 22 kW

—
01
Tamaños de bastidor del ACS355: R0, R1, R2, R3, R4 y variantes IP66/IP67

¿En qué consiste?

El ACS355 se ha diseñado para ser el convertidor de frecuencia más rápido en cuanto a instalación, ajuste de parámetros y puesta en marcha. Permite la máxima accesibilidad y un manejo sencillo aun cuando integra una elevada tecnología como la función Safe Torque Off y la programación de secuencias, que reducen la necesidad de electrónica de control adicional. Este convertidor

ofrece opciones y funcionalidades diversas para satisfacer las necesidades de control de velocidad y par de los motores de inducción de CA y de imanes permanentes.

El convertidor de frecuencia ACS355 satisface los requisitos de nuevos usuarios, instaladores, fabricantes de maquinaria, integradores de sistemas y cuadristas.



—
01

Dimensiones y peso

Tamaño del bastidor	IP20/UL tipo abierto				IP66/IP67			
	Al (mm)	An (mm)	P (mm)	Peso (kg)	Al (mm)	An (mm)	P (mm)	Peso (kg)
R0	239	70	161	1,1	-	-	-	-
R1	239	70	161	1,3	305	195	281	7,7
R2	239	105	165	1,5	-	-	-	-
R3	236	169	169	2,5	436	246	277	13
R4	244	260	169	4,4	-	-	-	-

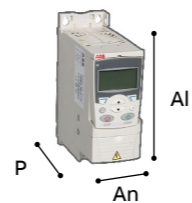

Característica	Ventaja	Beneficio
Misma altura y profundidad en todos los rangos de potencia	Aprovechamiento eficaz del espacio	Menor tiempo de ingeniería e instalación
Panel de control auxiliar opcional con funciones de ayuda	Ajuste rápido, configuración y puesta en marcha sencillas, diagnóstico rápido de fallos	Considerable ahorro de tiempo al localizar fallos e implantar reparaciones, con lo que se reducen los costes de mantenimiento
Control escalar y vectorial	Rendimiento óptimo en función de la aplicación	Garantiza la producción rentable del producto final
Programación de secuencias	Programación lógica incluida de serie con funciones tipo PLC	Reduce los componentes y las conexiones en el sistema de control
Filtro EMC integrado	Alta compatibilidad electromagnética	Bajas emisiones EMC en los entornos seleccionados
Chopper de frenado integrado de serie	No requiere un chopper de frenado externo	Ahorro de espacio, coste de instalación reducido
Función Safe Torque Off (SIL3) de serie	Función integrada y certificada ideada para evitar arranques imprevistos y otras funciones de parada relacionadas	Reduce la necesidad de componentes de seguridad externos. Ayuda a los fabricantes de maquinaria a cumplir los requisitos de la Directiva sobre maquinaria 2006/42/CE.
Variante de clase de protección alta (IP66/67) hasta 7,5 kW	No hay necesidad de diseñar un armario especial para aplicaciones que requieran una alta protección contra la entrada de cuerpos extraños	Ahorro de tiempo y dinero
Variante de producto para bombeo solar	El convertidor de frecuencia convierte la energía fotovoltaica de los paneles solares en intensidad de CA y puede manejarse de manera independiente de la red	Vida útil prolongada y reducción de los costes de mantenimiento, del consumo de energía y de la contaminación. Fiabilidad mejorada en el suministro de electricidad.
Herramienta FlashDrop	FlashDrop permite ajustar los parámetros del convertidor de frecuencia de forma rápida y sencilla. La herramienta FlashDrop carga los parámetros directamente en convertidores de frecuencia sin alimentación. También permite copiar los parámetros a otro convertidor de frecuencia o entre un PC y el convertidor de frecuencia.	Ahorro de tiempo, cuando se parametrizan simultáneamente varios convertidores de frecuencia

Entradas y salidas

La figura muestra las entradas y salidas establecidas de fábrica del ACS355. Todas las entradas y salidas pueden programarse libremente.

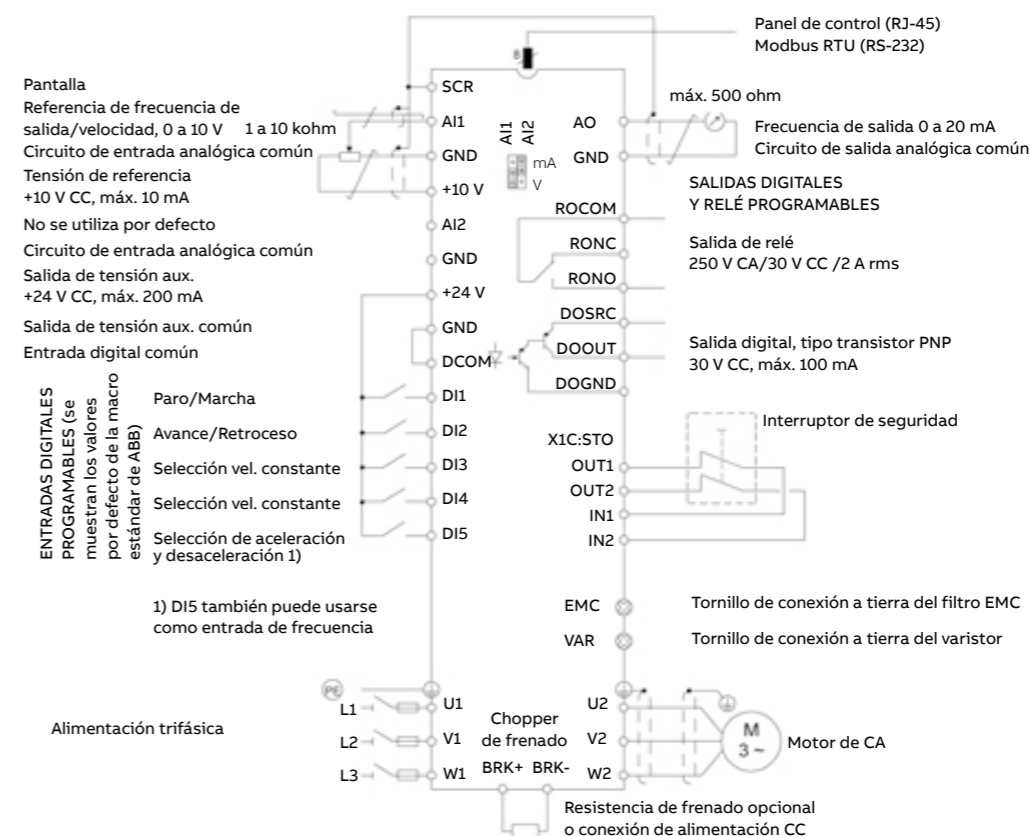

Tipos y tensiones

Valores nominales*)						
P _{motor} (kW)	I _{motor} (A)	Código de pedido ABB Envolvente IP20	Código eléctrico/ código de referencia	Código de tipo ABB/ código de pedido para unidades IP20	Tamaño de bastidor	Precio (Euros)
Tensión de alimentación CA monofásica, de 200 a 240 V						
0,37	2,4	3AUA0000058166		ACS355-01E-02A4-2	R0	408 €
0,75	4,7	3AUA0000058167		ACS355-01E-04A7-2	R1	519 €
1,1	6,7	3AUA0000058168		ACS355-01E-06A7-2	R1	607 €
1,5	7,5	3AUA0000058169		ACS355-01E-07A5-2	R2	661 €
2,2	9,8	3AUA0000058170		ACS355-01E-09A8-2	R2	750 €
Tensión de alimentación CA trifásica, de 200 a 240 V						
0,37	2,4	3AUA0000058171		ACS355-03E-02A4-2	R0	462 €
0,55	3,5	3AUA0000058172		ACS355-03E-03A5-2	R0	486 €
0,75	4,7	3AUA0000058173		ACS355-03E-04A7-2	R0	587 €
1,1	6,7	3AUA0000058174		ACS355-03E-06A7-2	R1	687 €
1,5	7,5	3AUA0000058175		ACS355-03E-07A5-2	R1	748 €
2,2	9,8	3AUA0000058176		ACS355-03E-09A8-2	R2	848 €
3	13,3	3AUA0000058177		ACS355-03E-13A3-2	R2	913 €
4	17,6	3AUA0000058178		ACS355-03E-17A6-2	R2	979 €
5,5	24,4	3AUA0000058179		ACS355-03E-24A4-2	R3	1.361 €
7,5	31	3AUA0000058180		ACS355-03E-31A0-2	R4	1.811 €
11	46,2	3AUA0000058181		ACS355-03E-46A2-2	R4	2.361 €
Tensión de alimentación CA trifásica, de 380 a 480 V						
0,37	1,2	3AUA0000058182		ACS355-03E-01A2-4	R0	565 €
0,55	1,9	3AUA0000058183		ACS355-03E-01A9-4	R0	602 €
0,75	2,4	3AUA0000058184		ACS355-03E-02A4-4	R1	659 €
1,1	3,3	3AUA0000058185		ACS355-03E-03A3-4	R1	762 €
1,5	4,1	3AUA0000058186		ACS355-03E-04A1-4	R1	890 €
2,2	5,6	3AUA0000058187		ACS355-03E-05A6-4	R1	960 €
3	7,3	3AUA0000058188		ACS355-03E-07A3-4	R1	1.088 €
4	8,8	3AUA0000058189		ACS355-03E-08A8-4	R1	1.237 €
5,5	12,5	3AUA0000058190		ACS355-03E-12A5-4	R3	1.534 €
7,5	15,6	3AUA0000058191		ACS355-03E-15A6-4	R3	1.830 €
11	23,1	3AUA0000058192		ACS355-03E-23A1-4	R3	2.275 €
15	31	3AUA0000058193		ACS355-03E-31A0-4	R4	2.967 €
18,5	38	3AUA0000058194		ACS355-03E-38A0-4	R4	3.462 €
22	44	3AUA0000058195		ACS355-03E-44A0-4	R4	4.233 €

*) Los valores de potencia nominal e intensidad son válidos tanto para aplicaciones de bombeo y ventilación como para aplicaciones de cargas pesadas. Entre los ejemplos típicos de aplicaciones de cargas pesadas se incluye la mayoría de extrusoras y compresores.

Valores nominales*)						
P _{motor} (kW)	I _{motor} (A)	Código de pedido ABB Envolvente IP66/IP67	Código eléctrico/ código de referencia	Código de tipo ABB/ código de pedido para unidades IP66/IP67	Tamaño de bastidor	Precio (Euros)
Tensión de alimentación CA trifásica, de 200 a 240 V						
0,37	2,4	3AUA0000058148		ACS355-03E-02A4-2 + B063	R1	1.392 €
0,55	3,5	3AUA0000058149		ACS355-03E-03A5-2 + B063	R1	1.405 €
0,75	4,7	3AUA0000058150		ACS355-03E-04A7-2 + B063	R1	1.624 €
1,1	6,7	3AUA0000058151		ACS355-03E-06A7-2 + B063	R1	1.704 €
1,5	7,5	3AUA0000058152		ACS355-03E-07A5-2 + B063	R1	1.837 €
2,2	9,8	3AUA0000058153		ACS355-03E-09A8-2 + B063	R3	2.064 €
3	13,3	3AUA0000058154		ACS355-03E-13A3-2 + B063	R3	2.563 €
4	17,6	3AUA0000058155		ACS355-03E-17A6-2 + B063	R3	3.106 €
Tensión de alimentación CA trifásica, de 380 a 480 V						
0,37	1,2	3AUA0000058156		ACS355-03E-01A2-4 + B063	R1	1.201 €
0,55	1,9	3AUA0000058157		ACS355-03E-01A9-4 + B063	R1	1.225 €
0,75	2,4	3AUA0000058158		ACS355-03E-02A4-4 + B063	R1	1.268 €
1,1	3,3	3AUA0000058159		ACS355-03E-03A3-4 + B063	R1	1.465 €
1,5	4,1	3AUA0000058160		ACS355-03E-04A1-4 + B063	R1	1.537 €
2,2	5,6	3AUA0000058161		ACS355-03E-05A6-4 + B063	R1	1.658 €
3	7,3	3AUA0000058162		ACS355-03E-07A3-4 + B063	R1	1.861 €
4	8,8	3AUA0000058163		ACS355-03E-08A8-4 + B063	R1	2.150 €
5,5	12,5	3AUA0000058164		ACS355-03E-12A5-4 + B063	R3	2.501 €
7,5	15,6	3AUA0000058165		ACS355-03E-15A6-4 + B063	R3	2.967 €

Se deben añadir al neto final los costes del 5,4% adicionales de Logistic Fee.

Para obtener más información técnica, véase el catálogo del ACS355 (3AUA0000074109 ES) o la Guía de productos de convertidores de frecuencia ABB (3AFE68401771 EN)

Convertidores de frecuencia de propósito general de ABB ACS310, de 0,37 a 22 kW

—
01
Tamaños de bastidor del ACS310: R0, R1, R2, R3, R4

¿En qué consiste?

El convertidor de frecuencia ACS310 se ha diseñado para aplicaciones de par cuadrático como bombas de refuerzo y ventiladores de suministro y retorno. El convertidor incluye una potente serie de características beneficiosas para aplicaciones de bombeo y ventilación como controladores PID integrados y control de bombas y ventiladores (PFC), que modifica el

funcionamiento del convertidor de frecuencia en respuesta a cambios de presión, caudal u otros datos externos.

El convertidor de frecuencia ACS310 satisface los requisitos de nuevos usuarios, instaladores, fabricantes de maquinaria, integradores de sistemas y cuadristas.



—
01

Característica	Ventaja	Beneficio
Misma altura y profundidad en todos los rangos de potencia	Aprovechamiento eficaz del espacio	Menor tiempo de ingeniería e instalación
Asistentes para puesta en marcha	Configuración sencilla de parámetros de los controladores PID, reloj en tiempo real, comunicación serie, optimización de la aplicación y puesta en marcha del convertidor de frecuencia.	Ahorro de tiempo. Garantiza el ajuste de todos los parámetros necesarios.
Control de bombas y ventiladores (PFC)	Un convertidor de frecuencia controla varias bombas o ventiladores. Los motores auxiliares se accionan según la capacidad de bombeo o ventilación requerida. Un motor puede desconectarse de la alimentación de red mientras los demás siguen funcionando en paralelo.	Ahorra costes de convertidores de frecuencia adicionales y de un PLC externo. Mayor vida útil del sistema de bombeo o ventilación a la vez que se reducen los costes y el tiempo de mantenimiento. El mantenimiento puede realizarse de forma segura sin detener el proceso.
Funciones de protección de bombas	Funciones preprogramadas como limpieza y llenado de tuberías, supervisión de la presión de admisión o salida y detección de baja carga o sobrecarga	Reduce los costes de mantenimiento. Mayor durabilidad del sistema de bombas y ventiladores.
Controladores PID	Varía el funcionamiento del convertidor de frecuencia según la necesidad de la aplicación	Incrementa el resultado, la estabilidad y la precisión de la producción
Contadores de eficiencia energética	Muestra el ahorro energético, las emisiones de CO ₂ y el coste energético en la divisa local mediante la referencia del consumo de energía cuando el ventilador o la bomba se utilizaban conectados directamente en línea	Muestra el impacto directo en la factura eléctrica y contribuye a controlar los gastos de explotación (OPEX)
Modbus integrado e Interfaz de bus de campo EIA-485	No se requieren opciones de bus de campo externo. Diseño integrado y compacto.	Ahorra el coste de un dispositivo de bus de campo externo. Incrementa la fiabilidad.
Herramienta FlashDrop	FlashDrop es una herramienta manual que se utiliza para ajustar los parámetros del convertidor de frecuencia de forma rápida y sencilla. La herramienta FlashDrop carga los parámetros directamente en convertidores de frecuencia sin alimentación. También permite copiar los parámetros a otro convertidor de frecuencia o entre un PC y el convertidor de frecuencia.	Ahorro de tiempo, especialmente con varios convertidores de frecuencia

Entradas y salidas

El esquema muestra las entradas y salidas establecidas de fábrica del ACS310. Todas las entradas y salidas pueden programarse libremente.

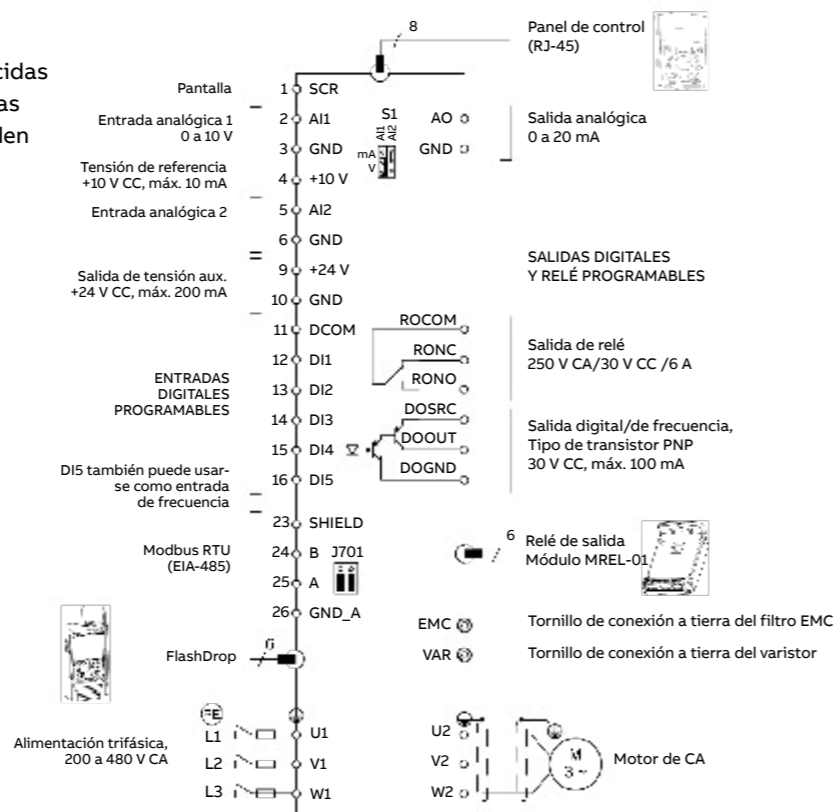

Dimensiones y peso

Tamaño del bastidor	IP20/UL tipo abierto				NEMA 1			
	Al (mm)	An (mm)	P (mm)	Peso (kg)	Al (mm)	An (mm)	P (mm)	Peso (kg)
R0	239	70	161	1,1	280	70	169	1,5
R1	239	70	161	1,3	280	70	169	1,7
R2	239	105	165	1,5	282	105	169	1,9
R3	236	169	169	2,5	299	169	177	3,1
R4	244	260	169	4,4	320	260	177	5

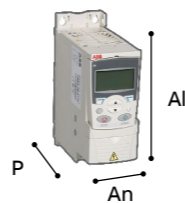

Tipos y tensiones

Valores nominales*)		Código de pedido ABB Envoltorio IP20	Código eléctrico/ código de referencia	Código de tipo ABB/ código de pedido para unidades IP20	Tamaño de bastidor	Precio (Euros)
P _{motor} (kW)	I _{motor} (A)					
Tensión de alimentación CA monofásica, de 200 a 240 V						
0,37	2,4	3AUA0000038701		ACS310-01E-02A4-2	R0	403 €
0,75	4,7	3AUA0000038843		ACS310-01E-04A7-2	R1	424 €
1,1	6,7	3AUA0000038844		ACS310-01E-06A7-2	R1	512 €
1,5	7,5	3AUA0000038845		ACS310-01E-07A5-2	R2	599 €
2,2	9,8	3AUA0000039071		ACS310-01E-09A8-2	R2	652 €
Tensión de alimentación CA trifásica, de 200 a 240 V						
0,37	2,6	3AUA0000039087		ACS310-03E-02A6-2	R0	428 €
0,55	3,9	3AUA0000039163		ACS310-03E-03A9-2	R0	450 €
0,75	5,2	3AUA0000039192		ACS310-03E-05A2-2	R1	544 €
1,1	7,4	3AUA0000039215		ACS310-03E-07A4-2	R1	636 €
1,5	8,3	3AUA0000039218		ACS310-03E-08A3-2	R1	693 €
2,2	10,8	3AUA0000039234		ACS310-03E-10A8-2	R2	785 €
3	14,6	3AUA0000039307		ACS310-03E-14A6-2	R2	846 €
4	19,4	3AUA0000039621		ACS310-03E-19A4-2	R2	907 €
5,5	26,8	3AUA0000039622		ACS310-03E-26A8-2	R3	1.261 €
7,5	34,1	3AUA0000039623		ACS310-03E-34A1-2	R4	1.678 €
11	50,8	3AUA0000039624		ACS310-03E-50A8-2	R4	2.188 €
Tensión de alimentación CA trifásica, de 380 a 480 V						
0,37	1,3	3AUA0000039625		ACS310-03E-01A3-4	R0	506 €
0,55	2,1	3AUA0000039626		ACS310-03E-02A1-4	R0	540 €
0,75	2,6	3AUA0000039627		ACS310-03E-02A6-4	R1	591 €
1,1	3,6	3AUA0000039628		ACS310-03E-03A6-4	R1	682 €
1,5	4,5	3AUA0000039629		ACS310-03E-04A5-4	R1	798 €
2,2	6,2	3AUA0000039630		ACS310-03E-06A2-4	R1	860 €
3	8,0	3AUA0000039631		ACS310-03E-08A0-4	R1	975 €
4	9,7	3AUA0000039632		ACS310-03E-09A7-4	R1	1.108 €
5,5	13,8	3AUA0000039633		ACS310-03E-13A8-4	R3	1.374 €
7,5	17,2	3AUA0000039634		ACS310-03E-17A2-4	R3	1.640 €
11	25,4	3AUA0000039635		ACS310-03E-25A4-4	R3	2.039 €
15	34,1	3AUA0000039636		ACS310-03E-34A1-4	R4	2.659 €
18,5	41,8	3AUA0000039637		ACS310-03E-41A8-4	R4	3.102 €
22	48,4	3AUA0000039638		ACS310-03E-48A4-4	R4	3.794 €

Se deben añadir al neto final los costes del 5,4% adicionales de Logistic Fee.











*) Los valores de potencia nominal e intensidad son válidos tanto para aplicaciones de bombeo y ventilación como para aplicaciones de cargas pesadas. Entre los ejemplos típicos de aplicaciones de cargas pesadas se incluye la mayoría de extrusoras y compresores.

Para obtener más información técnica, véase el catálogo del ACS310 (3AUA0000067663 ES) o la Guía de productos de convertidores de frecuencia ABB (3AFE68401771 EN)

Opciones



ACS480 y ACS580

Opciones del ACS480 y ACS580 (las opciones con codificaciones "+" se entregan dentro de la caja del convertidor y pueden incrementar el plazo de entrega en un día)

	Código de tipo	Código eléctrico/código de pedido		Precio (euros)	ACS480	ACS580
Paneles de control						
	ACS-AP-S	3AUA0000064884	Panel de control asistente, suministrado de serie con los convertidores de frecuencia ACS580 y ACS480 si no se selecciona otra opción de panel de control. Incluye asistentes de puesta en marcha y diagnóstico, una pantalla multilingüe y un reloj en tiempo real	179 €	●	●
		+01400	Opcional para suministrar el convertidor de frecuencia sin panel de control	-143 €	●	●
	ACS-AP-I	3AUA0000088311 +J425	Panel de control asistente alternativo al panel de control de serie ACS-AP-S. Además de las funciones normales, el panel de control ofrece compatibilidad con los convertidores de frecuencia ACS880	262 € 86 €	●	●
	ACS-AP-W	3AXD5000025965 +J429	Panel de control asistente con interfaz Bluetooth. Ofrece compatibilidad con los convertidores de frecuencia ACS880	" 262 € 108 € "	●	●
	CDUM-01	3AXD5000009843 +J424	El panel de control (cuando no lo hay) se sustituye por una cubierta ciega	26 € -108 €		●
	DPMP-EXT	3AXD5000010763	Combinación del adaptador panel bus y del kit de la plataforma del panel, que permite montar el panel de control en la puerta del armario	79 €		●
	DPMP-EXT2	3AXD5000048730	Combinación de la cubierta ciega con conector RJ45 y el kit de la plataforma del panel, que permite montar el panel de control en la puerta del armario	72 €	●	
	DPMP-01	3AUA0000108878	Plataforma de montaje del panel de control (empotrado)	341 €	●	●
	DPMP-02	3AXD5000009374	Plataforma de montaje del panel de control (en superficie)	50 €	●	●
	DPMP-04	3AXD50000217717	Kit de montaje en panel de control para instalación al aire libre	112 €	●	●
	CDPI-01	3AXD5000004419	Adaptador panel bus	57 €		●
	CDPI-02	3AXD50000313204	Adaptador panel bus	57 €	●	
	RDUM-01	3AXD5000040850 +J424	Cubierta ciega con conector RJ45	29 € -108 €	●	

Se deben añadir al neto final los costes del 5,4% adicionales de Logistic Fee.









Opciones del ACS480 y ACS580 (las opciones con codificaciones "+" se entregan dentro de la caja del convertidor y pueden incrementar el plazo de entrega en un día)

	Código de tipo	Código eléctrico/código de pedido		Precio (euros)	ACS480	ACS580
Módulos adaptadores de bus de campo¹⁾²⁾						
	FDNA-01	68469341 +K451	Protocolo DeviceNet™	445 € 466 €	●	●
	FPBA-01	68469325 +K454	Protocolo PROFIBUS DP	301 € 323 €	●	●
	FCAN-01	68469376 +K457	Protocolo CANopen®	201 € 222 €	●	●
	FCNA-01	3AUA0000094512 +K462	Protocolo ControlNet	753 € 774 €	●	●
	FENA-21	3AUA0000089109 +K475	Dos puertos Ethernet (EtherNet/IP, Modbus/TCP, PROFINET)	753 € 774 €	●	●
	FEIP-21	3AXD50000192786 +K490	Dos puertos Ethernet/Protocolo IP	323 € 323 €	●	●
	FMBT-21	3AXD5000049964 +K491	Protocolo Modbus/Protocolo TCP	301 € 323 €	●	●
	FPNO-21	3AXD50000192779 +K492	Dos puertos PROFINET Protocolo IO	445 € 466 €	●	●
	FECA-01	3AUA0000072069 +K469	Protocolo EtherCAT®	445 € 466 €	●	●
	FSCA-01	3AUA0000031336 +K458	Modbus/RTU	201 € 222 €	●	●
	FEPL-02	3AUA0000072120 +K470	Protocolo Ethernet POWERLINK	445 € 466 €	●	●

Monitorización remota

	NETA-21	3AUA0000094517	El adaptador Ethernet con acceso mediante monitorización remota permite enviar datos de proceso, registros de datos y mensajes de eventos de forma independiente, sin PLC ni un ordenador local específico. Incorpora un servidor web interno para acceder a la configuración y al convertidor.	2.015 €	●	●
---	---------	----------------	---	---------	---	---

Módulo de ampliación de entradas/salidas

	CMOD-01	3AXD5000004420 +L501	2 x RO, 1 x DO y alimentación externa 24 V CA y CC	208 € 208 €		●
	CMOD-02	3AXD5000004418 +L523	Interfaz PTC aislada y alimentación externa 24 V CA y CC	208 € 208 €		●
	CHDI-01	3AXD5000004431 +L512	Seis entradas 115/230 V AC digitales y dos salidas de relé	287 € 287 €		●
	CBAI-01	3AXD50000137954 +L500	Módulo de sustitución de analógicas bipolar 2 NO es una extensión, anula las existentes en la tarjeta de control de variador y se usan estas	79 € 79 €		●
	CPTC-02	3AXD5000033578 +L537+Q971	Interfaz PTC aislada certificada ATEX, entrada Safe Torque Off del variador certificada para formar parte de una maniobra ATEX y alimentación externa 24VCC	574 € 574 €		●
	RIIO-01	3AXD5000033791 +OL540	Módulo de E/S + Modbus EIO-485 incluido de estándar con el equipo. Se deberá prescindir de este módulo en caso de utilizar un módulo adaptador de bus de campo opcional	86 € -72 €	●	
	BIO-01	3AXD50000191635 +L515	Módulo de extensión de E/S utilizado junto con un módulo de bus de campo	60 € 67 €	●	
	BAPO-01	3AXD50000022164	Módulo de extensión de potencia auxiliar. Entrada externa de 24 V CC	86 €	●	
	BREL-01	3AXD50000022162	Módulo de extensión de salida de relé 4 x RO	165 €	●	

Opciones de construcción del convertidor de frecuencia

	Cubiertas IP20 para protección contra contacto	+B051	Envoltura preparada en fábrica para obtener un grado de protección IP20 en los convertidores de frecuencia ACS580-04 .	391 €		●
	Terminales de entrada para cables de alimentación de tamaño natural	+H370	Para conexión del convertidor ACS580-04 a embarrados o a diversos cables.	313 €		●

Manuales de impresión



	Opcional + Código MRP		Módulo de sustitución de analógicas bipolar 2 NO es una extensión, anula las existentes en la tarjeta de control de variador y se usan estas	113 € 200 €	●	●
--	-----------------------	--	--	----------------	---	---

¹⁾ Una ranura disponible para un adaptador de bus de campo. Modbus EIA-485 integrado de serie.

²⁾ Deshabilita las dos entradas analógicas que incorpora el equipo y se añaden dos entradas analógicas bipolares

³⁾ Añadir un módulo adaptador de bus de campo a un ACS480 requiere prescindir del módulo estándar de E/S + Modbus EIA-485. Para ello se deberá añadir el código +OL540 en el código de pedido del equipo.

Opciones del ACS480 y ACS580 (las opciones con codificaciones "+" se entregan dentro de la caja del convertidor y pueden incrementar el plazo de entrega en un día)





Código de tipo	Código eléctrico/ código de pedido	Descripción	Precio (euros)		
			ACS480	ACS580	
Unidades de frenado					
Los bastidores del ACS580 R1, R2 y R3 y los bastidores del ACS480 R1, R2, R3 y R4 se suministran con choppers de frenado integrados de serie. Otras unidades pueden utilizar choppers y resistencias de frenado externos o unidades externas que integran el chopper y la resistencia de frenado.					
		Las referencias de las resistencias de frenado están listadas en los manuales. Asegúrese de dimensionarlas correctamente.			●
	ACS-BRK-D	64102931 Chopper de frenado y resistencia integrados. Resistencia de 10,5 Ω, potencia de salida continua de 7 kW; la potencia de salida máxima durante 20 s es de 42 kW para unidades de 380 a 480 V.	1.900 €		●
	NBRA-658	59006428 Módulo de chopper de frenado, potencia máxima de frenado depende del ciclo de frenado, del código del tipo de variador y de la resistencia de frenado. No incluyen resistencias de frenado. Para más información, consulte el manual de hardware.	3.442 €		●
	NBRA-659	59006436	4.230 €		●
Kits de montaje en brida					
		3AXD50000105311 Kit de montaje en brida para bastidor R1, IP21	338 €		●
		3AXD50000105328 Kit de montaje en brida para bastidor R2, IP21	346 €		●
		3AXD50000105335 Kit de montaje en brida para bastidor R3, IP21	380 €		●
		3AXD50000031460 Kit de montaje en brida para bastidor R4, IP21	416 €		●
		3AXD50000031461 Kit de montaje en brida para bastidor R5, IP21	466 €		●
	6438177339694	3AXD50000018852 Kit de montaje en brida para bastidor R6, IP21	575 €		●
	6438177339700	3AXD50000018853 Kit de montaje en brida para bastidor R7, IP21	634 €		●
	6438177339816	3AXD50000018854 Kit de montaje en brida para bastidor R8, IP21	684 €		●
	6438177339823	3AXD50000018855 Kit de montaje en brida para bastidor R9, IP21	737 €		●
Herramientas informáticas, herramientas de configuración y adaptadores					
	Drive composer entry	Descarga gratuita en www.abb.com/drives	Herramienta de PC Drive Composer para la puesta en marcha, configuración, monitorización y ajuste de procesos. La herramienta de PC se conecta al panel a través de una interfaz USB.		●
	DCPT-01 Drive composer pro	3AUA0000108087 (licencia para 1 usuario) 3AUA0000145150 (licencia para 10 usuarios) 3AUA0000145151 (licencia para 20 usuarios)	Drive Composer pro ofrece las mismas funciones estándar que la versión gratuita y algunas características adicionales, como diagramas gráficos de control. La herramienta ofrece posibilidades de monitorización rápida de varias señales de distintos convertidores de frecuencia a través del panel bus. También se incluyen funciones completas de copia de seguridad y restauración.	2.438 € 14.627 € 26.816 €	●
	CCA-01	3AXD50000019865	El adaptador de configuración en frío proporciona una interfaz de comunicación para convertidores de frecuencia sin alimentación. El adaptador permite el aislamiento de seguridad de la alimentación de la comunicación serie y la tarjeta de control. La alimentación se suministra a través de un puerto USB del PC.	817 €	●

Se deben añadir al neto final los costes del 5,4% adicionales de Logistic Fee.



Opciones

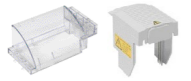









ACS55 y ACS150

Opciones del ACS55				
	Código de tipo	Código eléctrico/ código de pedido		Precio (euros)
Potenciómetro				
	ACS50-POT	68226716	Potenciómetro integrado para ajuste de velocidad del motor. Incluye 8 unidades.	356 €
Kit DriveConfig				
	RFDT-02	68973988	Herramienta informática para programar convertidores de frecuencia ACS55 en mayores cantidades sin necesidad de conexión de alimentación.	356 €
Opciones del ACS150				
	Código de tipo	Código eléctrico/ código de pedido		Precio (euros)
Kits de envolvente NEMA 1				
	MUL1-R1	68566398	Kit de envolvente NEMA 1 para protección de los dedos y contra la suciedad y el polvo, disponible para tamaños de bastidor R0 a R2	40 €
Filtros EMC				
	RFI-11	68902371	Compatibilidad con las categorías C1 y C2, monofásico, de 0,37 kW	71 €
	RFI-12	68902401	Compatibilidad con las categorías C1 y C2, monofásico, de 0,75 a 1,1 kW	80 €
	RFI-13	68902410	Compatibilidad con las categorías C1 y C2, monofásico, de 1,5 a 2,2 kW	89 €
	RFI-32	68902495	Compatibilidad con las categorías C1 y C2, trifásico, de 0,37 a 4,0 kW	244 €
Filtros de baja intensidad de fuga				
	LRFI-31	3AUA0000050644	Los filtros de baja intensidad de fuga son ideales para instalaciones que requieran dispositivos diferenciales residuales (DDR) y en los que la intensidad de fuga deba ser inferior a 30 mA.	244 €
	LRFI-32	3AUA0000050645		324 €
Herramientas informáticas y adaptadores				
	MFDI-01	68566380	FlashDrop es una potente herramienta de tamaño compacto que permite seleccionar y ajustar parámetros de forma rápida y fácil. Ofrece la posibilidad de ocultar los parámetros seleccionados a fin de proteger la maquinaria.	2.934 €



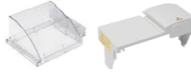

Se deben añadir al neto final los costes del 5,4% adicionales de Logistic Fee.

Opciones

ACS355

Opciones del ACS355 (las opciones con codificaciones "+" se entregan dentro de la caja del convertidor y pueden incrementar el plazo de entrega en un día)				
	Código de tipo	Código eléctrico/ código de pedido		Precio (euros)
Potenciómetro y paneles de control				
	MPOT-01	68566282 +J402	Potenciómetro integrado para ajuste de velocidad del motor.	62 € 62 €
		-	Cubierta del panel de control, entregada con los convertidores ACS355 de serie.	-
	ACS-CP-C	64739000 +J404	Panel de control básico con pantalla numérica y botones grandes.	82 € 82 €
	ACS-CP-A	64691473 +J400	Panel de control auxiliar con asistentes de puesta en marcha y diagnóstico. Incorpora una pantalla multilingüe y un reloj en tiempo real.	287 € 244 €
	ACS/H-CP-EXT	68294673	Kit de montaje del panel de control, permite montar el panel de control en la puerta del armario.	43 €
	ACS/H-CP-EXT-IP66	68829593	Kit de montaje del panel de control con envolvente IP66, permite montar el panel de control en la puerta del armario.	66 €
	OPMP-01	3AUA0000013086	Kit de montaje del soporte del panel de control. Incluye una plataforma para el panel que permite desmontarlo del mismo modo que un panel montado en el convertidor.	311 €
Kits de envolvente NEMA 1				
	MUL1-R1	68566398	Kit de envolvente NEMA 1 para protección contra contacto y contra la suciedad y el polvo, disponible para tamaños de bastidor R0 a R2. La altura total aumenta 43 mm y la profundidad, 8 mm.	40 €
	MUL1-R3	68566410	Kit de envolvente NEMA 1 para protección de los dedos y contra la suciedad y el polvo, disponible para tamaño de bastidor R3. La altura total aumenta 63 mm y la profundidad, 8 mm.	58 €
	MUL1-R4	3AUA0000023888	Kit de envolvente NEMA 1 para protección de los dedos y contra la suciedad y el polvo, disponible para tamaño de bastidor R4. La altura total aumenta 76 mm y la profundidad, 8 mm.	150 €
		B063	Envolvente IP66/NEMA 4X Disponible hasta 7,5 kW Debe pedirse junto con el convertidor ACS355	-



Se deben añadir al neto final los costes del 5,4% adicionales de Logistic Fee.

Opciones del ACS355 (las opciones con codificaciones "+" se entregan dentro de la caja del convertidor y pueden incrementar el plazo de entrega en un día)				
Código de tipo	Código eléctrico/ código de pedido			Precio (euros)
Módulos de ampliación				
	MTAC-01	68566355 +L502	Módulo de la interfaz del encoder de pulsos.	213 € 213 €
	MREL-01	3AUA0000031854 +L511	Módulo de ampliación de salidas de relé. El módulo opcional MREL-01 ofrece tres salidas de relé adicionales que pueden configurarse para distintas funciones con parámetros.	178 € 178 €
	MPOW-01	3AUA0000059808 +G406	Módulo de alimentación auxiliar.	196 € 196 €
Opciones de conexión				
	Kit de prensaestopas	Bastidor R1: 3AUA0000045483 +H376	Kit de prensaestopas para la variante de convertidor IP66/67.	46 € 46 €
		Bastidor R3: 3AUA0000045484 +H376		58 € 58 €
	Kit de interruptores de entrada	R0 - R1: +F278 R3 - R4: +F278	Kit de interruptores de entrada para la variante IP66/67, variante instalada de fábrica.	302 € 369 €
Compensación de presión				
		3AUA0000045485 +C169	Válvula de compensación de la presión para la variante IP66/67 para impedir la condensación de agua en la envolvente.	62 € 62 €
Módulos adaptadores de bus de campo				
	FCAN-01	68469376 +K457	Protocolo CANopen®	201 € 222 €
	FPBA-01	68469325 +K454	Protocolo PROFIBUS DP	301 € 323 €
	FDNA-01	68469341 +K451	Protocolo DeviceNet™	445 € 466 €
	FMBA-01	68469881 +K458	Protocolo EIA-485/Modbus RTU	79 € 222 €
	FENA-01	68469422 +K466	Protocolo PROFINet, Ethernet/IP, Modbus TCP	258 € 258 €
	FLON-01	3AUA0000037539 +K452	Protocolo LonWorks®	445 € 466 €
	FECA-01	3AUA0000072069 +K469	Protocolo EtherCAT®	445 € 466 €
	Monitorización remota			
	SREA-01	3AUA0000039179	El adaptador Ethernet con acceso mediante monitorización remota permite enviar datos de proceso, registros de datos y mensajes de eventos de forma independiente, sin PLC ni un ordenador local específico. Incorpora un servidor web interno para acceder a la configuración y al convertidor.	1.385 €
Resistencias de frenado				
	CBR-V 160	68691770	Compatibilidad con unidades monofásicas, 200 a 240 V, hasta 2,2 kW Compatibilidad con unidades trifásicas, 200 a 240 V, hasta 2,2 kW	391 €
	CBR-V 210	68569311	Compatibilidad con unidades trifásicas, 380 a 480 V, hasta 2,2 kW	373 €
	CBR-V 260	68691796	Compatibilidad con unidades trifásicas, 200 a 240 V, de 3 y 4 kW	436 €
	CBR-V 460	68455685	Compatibilidad con unidades trifásicas, 380 a 480 V, de 3 a 7,5 kW	462 €
	CBR-V 660	68897921	Compatibilidad con unidades trifásicas, 380 a 480 V, de 11 kW	658 €
	CBT-V 560	3AUA0000023613	Compatibilidad con unidades trifásicas, 200 a 240 V, de 5,5 a 11 kW Compatibilidad con unidades trifásicas, 380 a 480 V, de 15 a 22 kW	1.474 €

Se deben añadir al neto final los costes del 5,4% adicionales de Logistic Fee.



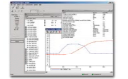





Opciones del ACS355 (las opciones con codificaciones "+" se entregan dentro de la caja del convertidor y pueden incrementar el plazo de entrega en un día)				
Código de tipo	Código eléctrico/ código de pedido			Precio (euros)
Reactancias de entrada				
	CHK-A1	68418500	Compatibilidad con unidades monofásicas, 200 a 240 V, de 0,37 kW	71 €
	CHK-B1	68418518	Compatibilidad con unidades monofásicas, 200 a 240 V, de 0,75 kW	76 €
	CHK-C1	68418526	Compatibilidad con unidades monofásicas, 200 a 240 V, de 1,1 a 1,5 kW	98 €
	CHK-D1	68418534	Compatibilidad con unidades monofásicas, 200 a 240 V, de 2,2 kW	133 €
	CHK-01	68711185	Compatibilidad con unidades trifásicas, 200 a 240 V, de 0,37 kW Compatibilidad con unidades trifásicas, 380 a 480 V, de 0,37 a 1,1 kW	158 €
	CHK-02	68711193	Compatibilidad con unidades trifásicas, 200 a 240 V, de 0,55 kW Compatibilidad con unidades trifásicas, 380 a 480 V, de 1,5 a 3 kW	224 €
CHK-03	68711215	Compatibilidad con unidades trifásicas, 200 a 240 V, de 0,75 a 1 kW Compatibilidad con unidades trifásicas, 380 a 480 V, de 4 a 5,5 kW	287 €	
CHK-04	68711231	Compatibilidad con unidades trifásicas, 200 a 240 V, de 1,5 a 4 kW Compatibilidad con unidades trifásicas, 380 a 480 V, de 7,5 a 11 kW	301 €	
CHK-05	68711240	Compatibilidad con unidades trifásicas, 380 a 480 V, de 15 kW	506 €	
CHK-06	68711266	Compatibilidad con unidades trifásicas, 200 a 240 V, de 5,5 a 11 kW Compatibilidad con unidades trifásicas, 380 a 480 V, de 18,5 a 22 kW	631 €	
Reactancias de salida				
	ACS-CHK-B3	64324063	Compatibilidad con unidades monofásicas, 200 a 240 V, hasta 0,75 kW Compatibilidad con unidades trifásicas, 200 a 240 V, hasta 0,75 kW Compatibilidad con unidades trifásicas, 380 a 480 V, hasta 1,1 kW	277 €
	ACS-CHK-C3	64324080	Compatibilidad con unidades monofásicas, 200 a 240 V, de 1,1 a 2,2 kW Compatibilidad con unidades trifásicas, 200 a 240 V, de 1,1 a 2,2 kW Compatibilidad con unidades trifásicas, 380 a 480 V, de 1,5 a 2,2 kW	336 €
	NOCH-0016-6x	61445412	Compatibilidad con unidades trifásicas, 200 a 240 V, de 3 a 4 kW Compatibilidad con unidades trifásicas, 380 a 480 V, de 3 a 7,5 kW	657 €
	NOCH-0030-6x	61445439	Compatibilidad con unidades trifásicas, 200 a 240 V, de 5,5 a 7,5 kW Compatibilidad con unidades trifásicas, 380 a 480 V, de 11 a 18,5 kW	840 €
	NOCH-0070-6x	61445455	Compatibilidad con unidades trifásicas, 200 a 240 V, de 11 kW Compatibilidad con unidades trifásicas, 380 a 480 V, de 22 kW	1.024 €

Se deben añadir al neto final los costes del 5,4% adicionales de Logistic Fee.

Opciones del ACS355 (las opciones con codificaciones "+" se entregan dentro de la caja del convertidor y pueden incrementar el plazo de entrega en un día)				
	Código de tipo	Código eléctrico/ código de pedido		Precio (euros)
Filtros EMC				
	RFI-11	68902371	Compatibilidad con las categorías C1 y C2, monofásico, de 0,37 kW	71 €
	RFI-12	68902401	Compatibilidad con las categorías C1 y C2, monofásico, de 0,75 a 1,1 kW	80 €
	RFI-13	68902410	Compatibilidad con las categorías C1 y C2, monofásico, de 1,5 a 2,2 kW	89 €
	RFI-32	68902495	Compatibilidad con las categorías C1 y C2, trifásico, de 0,37 a 4,0 kW	151 €
	RFI-33	68902509	Compatibilidad con las categorías C1 y C2, trifásico, de 5,5 a 11 kW	231 €
	RFI-34	3AUA0000023611	Compatibilidad con las categorías C1 y C2, trifásico, de 15 a 22 kW	590 €
Filtros de baja intensidad de fuga				
	LRFI-31	3AUA0000050644	Compatibilidad con unidades trifásicas, 380 a 480 V, de 0,37 a 2,2 kW	244 €
	LRFI-32	3AUA0000050645	Compatibilidad con unidades trifásicas, 380 a 480 V, de 3 a 4 kW	324 €
Herramientas informáticas, herramientas de configuración y adaptadores				
	DriveWindow Light	64532871	DriveWindow Light es un programa informático que facilita la puesta en marcha y la monitorización del convertidor de frecuencia. Incluye de serie un cable RS-232 para conectar el convertidor al ordenador.	356 €
	MFDI-01	68566380	FlashDrop es una potente herramienta manual que se utiliza para ajustar los parámetros del convertidor de frecuencia de forma rápida y sencilla. La herramienta FlashDrop carga los parámetros del convertidor directamente en convertidores sin alimentación y permite almacenar hasta 20 conjuntos diferentes de parámetros.	2.934 €
	Adaptador serie USB	68583667	USB, un adaptador RS-232 para su uso entre el PC y el convertidor de frecuencia. No es necesario si el ordenador tiene un puerto RS-232.	361 €

Se deben añadir al neto final los costes del 5,4% adicionales de Logistic Fee.

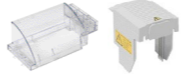
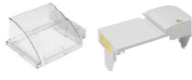
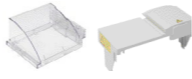

Opciones ACS310

Opciones del ACS310 (las opciones con codificaciones "+" se entregan dentro de la caja del convertidor y pueden incrementar el plazo de entrega en un día)				
	Código de tipo	Código eléctrico/ código de pedido		Precio (euros)
Potenciometro y paneles de control				
		-	Cubierta del panel de control, entregada con los convertidores ACS310 de serie.	-
	ACS-CP-C	64739000 +3404	Panel de control básico con pantalla numérica y botones grandes.	82 € 82 €
	ACS-CP-A	64691473 +3400	Panel de control auxiliar con asistentes de puesta en marcha y diagnóstico. Incorpora una pantalla multilingüe y un reloj en tiempo real.	287 € 244 €
	ACS/H-CP-EXT	68294673	Kit de montaje del panel de control, permite montar el panel de control en la puerta del armario.	43 €
	ACS/H-CP-EXT-IP66	68829593	Kit de montaje del panel de control con envoltorio IP66, permite montar el panel de control en la puerta del armario.	66 €
	OPMP-01	3AUA0000013086	Kit de montaje del soporte del panel de control. Incluye una plataforma para el panel que permite desmontarlo del mismo modo que un panel montado en el convertidor.	311 €
Kits de envoltorio NEMA 1				
	MUL1-R1	68566398	Kit de envoltorio NEMA 1 para protección contra contacto y contra la suciedad y el polvo, disponible para tamaños de bastidor R0 a R2. La altura total aumenta 43 mm y la profundidad, 8 mm.	40 €
	MUL1-R3	68566410	Kit de envoltorio NEMA 1 para protección de los dedos y contra la suciedad y el polvo, disponible para tamaño de bastidor R3. La altura total aumenta 63 mm y la profundidad, 8 mm.	58 €
	MUL1-R4	3AUA0000023888	Kit de envoltorio NEMA 1 para protección de los dedos y contra la suciedad y el polvo, disponible para tamaño de bastidor R4. La altura total aumenta 76 mm y la profundidad, 8 mm.	150 €
Módulo de ampliación				
	MREL-01	3AUA0000031854 +L511	Módulo de ampliación de salidas de relé. El módulo opcional MREL-01 ofrece tres salidas de relé adicionales que pueden configurarse para distintas funciones con parámetros.	178 € 178 €
Monitorización remota				
	SREA-01	3AUA0000039179	El adaptador Ethernet con acceso mediante monitorización remota permite enviar datos de proceso, registros de datos y mensajes de eventos de forma independiente, sin PLC ni un ordenador local específico. Incorpora un servidor web interno para acceder a la configuración y al convertidor.	1.385 €

Se deben añadir al neto final los costes del 5,4% adicionales de Logistic Fee.

Opciones del ACS310 (las opciones con codificaciones "+" se entregan dentro de la caja del convertidor y pueden incrementar el plazo de entrega en un día)				
	Código de tipo	Código eléctrico/ código de pedido		Precio (euros)
Reactancias de entrada				
	CHK-01	68711185	Compatibilidad con unidades trifásicas, 200 a 240 V, de 0,37 kW Compatibilidad con unidades trifásicas, 380 a 480 V, de 0,37 a 1,1 kW	158 €
	CHK-02	68711193	Compatibilidad con unidades trifásicas, 200 a 240 V, de 0,55 kW Compatibilidad con unidades trifásicas, 380 a 480 V, de 1,5 a 3 kW	224 €
	CHK-03	68711215	Compatibilidad con unidades trifásicas, 200 a 240 V, de 0,75 a 1 kW Compatibilidad con unidades trifásicas, 380 a 480 V, de 4 a 5,5 kW	287 €
	CHK-04	68711231	Compatibilidad con unidades trifásicas, 200 a 240 V, de 1,5 a 4 kW Compatibilidad con unidades trifásicas, 380 a 480 V, de 7,5 a 11 kW	301 €
	CHK-05	68711240	Compatibilidad con unidades trifásicas, 380 a 480 V, de 15 kW	506 €
	CHK-06	68711266	Compatibilidad con unidades trifásicas, 200 a 240 V, de 5,5 a 11 kW Compatibilidad con unidades trifásicas, 380 a 480 V, de 18,5 a 22 kW	631 €
Reactancias de salida				
	ACS-CHK-B3	64324063	Compatibilidad con unidades monofásicas, 200 a 240 V, hasta 0,75 kW Compatibilidad con unidades trifásicas, 200 a 240 V, hasta 0,75 kW Compatibilidad con unidades trifásicas, 380 a 480 V, hasta 1,1 kW	277 €
	ACS-CHK-C3	64324080	Compatibilidad con unidades monofásicas, 200 a 240 V, de 1,1 a 2,2 kW Compatibilidad con unidades trifásicas, 200 a 240 V, de 1,1 a 2,2 kW Compatibilidad con unidades trifásicas, 380 a 480 V, de 1,5 a 2,2 kW	336 €
	NOCH-0016-6x	61445412	Compatibilidad con unidades trifásicas, 200 a 240 V, de 3 a 4 kW Compatibilidad con unidades trifásicas, 380 a 480 V, de 3 a 7,5 kW	657 €
	NOCH-0030-6x	61445439	Compatibilidad con unidades trifásicas, 200 a 240 V, de 5,5 a 7,5 kW Compatibilidad con unidades trifásicas, 380 a 480 V, de 11 a 18,5 kW	840 €
	NOCH-0070-6x	61445455	Compatibilidad con unidades trifásicas, 200 a 240 V, de 11 kW Compatibilidad con unidades trifásicas, 380 a 480 V, de 22 kW	1.024 €
Filtros de baja intensidad de fuga				
	LRFI-31	3AUA0000050644	Compatibilidad con unidades trifásicas, 380 a 480 V, de 0,37 a 2,2 kW	244 €
	LRFI-32	3AUA0000050645	Compatibilidad con unidades trifásicas, 380 a 480 V, de 3 a 4 kW	324 €
Filtros EMC				
	RFI-11	68902371	Compatibilidad con las categorías C1 y C2, monofásico, de 0,37 kW	71 €
	RFI-12	68902401	Compatibilidad con las categorías C1 y C2, monofásico, de 0,75 a 1,1 kW	80 €
	RFI-13	68902410	Compatibilidad con las categorías C1 y C2, monofásico, de 1,5 a 2,2 kW	89 €
	RFI-32	68902495	Compatibilidad con las categorías C1 y C2, trifásico, de 0,37 a 4,0 kW	151 €
	RFI-33	68902509	Compatibilidad con las categorías C1 y C2, trifásico, de 5,5 a 11 kW	231 €
	RFI-34	3AUA0000023611	Compatibilidad con las categorías C1 y C2, trifásico, de 15 a 22 kW	590 €

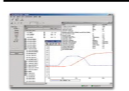
Se deben añadir al neto final los costes del 5,4% adicionales de Logistic Fee.

Opciones del ACS310 (las opciones con codificaciones "+" se entregan dentro de la caja del convertidor y pueden incrementar el plazo de entrega en un día)				
	Código de tipo	Código eléctrico/ código de pedido		Precio (euros)
Herramientas informáticas, herramientas de configuración y adaptadores				
	DriveWindow Light	64532871	DriveWindow Light es un programa informático que facilita la puesta en marcha y la monitorización del convertidor de frecuencia. Incluye de serie un cable RS-232 para conectar el convertidor al ordenador.	356 €
	MFDT-01	68566380	FlashDrop es una potente herramienta manual que se utiliza para ajustar los parámetros del convertidor de frecuencia de forma rápida y sencilla. La herramienta FlashDrop carga los parámetros del convertidor directamente en convertidores sin alimentación y permite almacenar hasta 20 conjuntos diferentes de parámetros.	2.934 €
	Adaptador serie USB	68583667	USB, un adaptador RS-232 para su uso entre el PC y el convertidor de frecuencia. No es necesario si el ordenador tiene un puerto RS-232.	361 €

Se deben añadir al neto final los costes del 5,4% adicionales de Logistic Fee.

Presentación de la gama más amplia de convertidores de frecuencia del mundo

Convertidores de frecuencia de CA de baja tensión de ABB

La gama de convertidores de frecuencia CA de baja tensión de ABB, de 0,18 a 5600 kW, es la más amplia que pueda ofrecer cualquier fabricante. Estos convertidores de frecuencia constituyen el referente mundial en cuanto a fiabilidad, simplicidad, flexibilidad e ingenio durante todo el ciclo de vida del convertidor.

Varios convertidores de frecuencia de ABB incorporan calculadoras para proporcionar datos de consumo energético. Esta información sirve para seguir analizando y ajustando un proceso a fin de obtener un ahorro energético mayor.

La gama está respaldada por una selección de herramientas informáticas y opciones de bus de campo y comunicación.

Microconvertidores de frecuencia de ABB

Los microconvertidores de ABB son adecuados para muchas aplicaciones de baja potencia como bombas, ventiladores y cintas transportadoras. El elemento central de nuestro diseño ha sido la fácil integración en máquinas, lo que ofrece alternativas flexibles de montaje y una puesta en marcha sencilla.

Convertidores de frecuencia de propósito general de ABB

Los convertidores de frecuencia de ABB de propósito general son perfectos para casos que requieran simplicidad de instalación, puesta en marcha y uso. Están concebidos para controlar una amplia gama de aplicaciones con convertidores estándar, incluyendo aplicaciones de bombas, ventiladores y par constante, así como cintas transportadoras.

Convertidores de frecuencia ABB para maquinaria

Los convertidores de frecuencia ABB para maquinaria se pueden configurar para satisfacer las necesidades precisas de cualquier sector y la configuración a demanda constituye una parte integrante de la oferta. Estos convertidores abarcan una amplia gama de tensiones y potencias con funciones de serie y opcionales, son fácilmente programables y adaptables a diferentes aplicaciones.

Convertidores de frecuencia industriales de ABB

La gama de convertidores de frecuencia industriales de ABB está pensada para aplicaciones industriales pesadas como las que pueden darse en la industria de pasta y papel, metales, minería, cemento, energía, química, petróleo y gas, aguas limpias y aguas residuales, alimentación y bebidas. Esta gama también incluye convertidores de frecuencia adaptados y probados para uso en entornos marinos.

Convertidores de frecuencia de ABB para industrias específicas

Nuestros convertidores de frecuencia de ABB para industrias específicas proporcionan a nuestros clientes soluciones específicas para control de motores de CA en industrias como la de climatización y refrigeración, aguas limpias y aguas residuales. En estrecha colaboración con estas industrias, hemos desarrollado funciones específicas para ayudarle a mejorar el rendimiento operativo general y, a su vez, reducir el consumo energético. Las macros de aplicación integradas en los convertidores de frecuencia facilitan la configuración y la adaptación de los procesos.

Convertidores de frecuencia de CC de ABB

La gama de convertidores de frecuencia de CC de ABB, de 9 a 18000 kW, ofrece la relación potencia-tamaño más alta del mercado. Los convertidores de frecuencia están diseñados para la mayoría de sectores como: metales, cemento, minería, pasta y papel, impresión, alimentación y bebidas, fabricación de cables, bancos de pruebas, telesillas y grúas. Los convertidores de frecuencia de CC de ABB están disponibles como armarios completos, como módulos para montaje en armario y como kits de digitalización. Gracias a los excitadores de campo incorporados y a los PLC integrados, constituyen la mejor opción de convertidores de frecuencia de CC para aplicaciones nuevas y readaptadas.

Si desea más información, visite:
www.abb.es/drives



Mantenemos el mundo girando

Sean las que sean sus necesidades, ofrecemos una amplia oferta de servicios para variadores de frecuencia, motores y generadores desde unidades de intercambio y soporte técnico hasta soluciones de monitorización remota basadas en la nube para mantener su equipo en funcionamiento.

El servicio global de ABB complementado con los Value Providers forman la red de servicio disponible siempre para usted. Maximice el rendimiento, el tiempo de actividad y la eficiencia a lo largo del ciclo de vida de sus activos.

Contigo en cada paso del camino

Incluso antes de comprar un generador, variador, motor, cojinete o arrancador suave, los expertos de ABB están disponibles para ofrecer asesoramiento técnico desde el dimensionamiento hasta el posible ahorro de energía.

Cuando se haya decidido por el producto adecuado, ABB y su red global de Value Providers pueden ayudarlo con la instalación y la puesta en marcha. También están disponibles para apoyarlo durante las fases de operación y mantenimiento del ciclo de vida de los productos, brindando programas de mantenimiento adaptados a las necesidades de su instalación.

ABB se asegurará de que esté al tanto de las oportunidades de servicio. Si ha registrado sus convertidores y motores con ABB, sus ingenieros se pondrán en contacto con usted de forma proactiva asesorando sobre sus opciones de servicio más efectivas. Todo lo cual ayuda a maximizar el rendimiento, el tiempo de actividad y la eficiencia durante toda la vida útil de su tren de potencia.



Contacte con nosotros

Asistencia técnica telefónica

653 555 000

Atención comercial

901 760 762 sales.globalsupport@es.abb.com

www.abb.es/drives

Asea Brown Boveri S.A. Motion Drives

Delegación Levante

Oficina Sant Quirze del Vallès
C/Illa de Buda, 55
08192 Sant Quirze del Vallès,
Barcelona

Oficina Valencia

C/ Daniel Balaciart, 2
46020 Valencia

Delegación Centro Oficina Madrid

C/ San Romualdo, 13
28037 Madrid

Oficina Aragón

Torre Aragonia
Av. Juan Pablo II, 35, planta 3
50009, Zaragoza

Oficina Sur

Avda. Francisco Javier, 9
Edif. Sevilla 2, planta 11, módulo 10
41018 Sevilla

Delegación Norte Oficina Bilbao

Barrio de Galindo s/n
48510 Trapagaran, Vizcaya

Oficina Gijón

Avda. del Llano, 52
33208 Gijón, Asturias

Oficina Valladolid

Polígono San Cristobal
C/ Plata, 14. Nave 1
47012 Valladolid

También puede ponerse en contacto con un Partner autorizado de ABB:



Puede seguirnos en redes sociales:



@ABB.eficiencia.energetica



@ABB_Energia

Las especificaciones están sujetas a cambios sin previo aviso. En lo que respecta a las órdenes de compra, prevalecerán los datos acordados. ABB S.A no acepta ninguna responsabilidad por posibles errores o posible falta de información en este documento.

Cualquier reproducción, divulgación a terceros o utilización de su contenido - total o parcial - está prohibida sin el consentimiento previo por escrito de ABB S.A.
Copyright © 2022 ABB Todos los derechos reservados.

