



Electric Automation
Automation specialists

Referencia: RTM 120 FT
Código: 6042034

Pieza de derivación en T, con conexión rápida, 110x200, galvanizado en caliente por inmersión, DIN EN ISO 1461, Acero, St

[Comprar en Electric Automation Network](#)

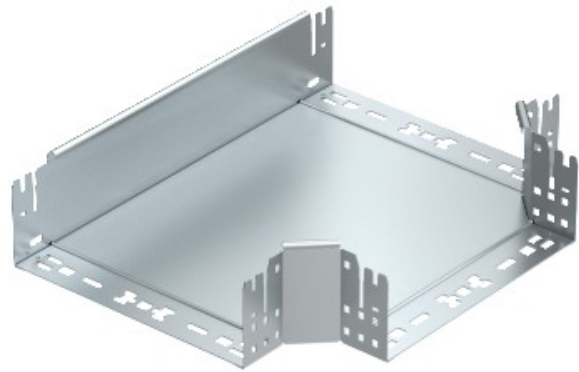

T rama de la pieza con conector rápido del sistema. Para todos bandeja de cables de los tipos de 110 mm de altura.