



Electric Automation
Automation specialists

Referencia: RTM 860 FT
Código: 6041690

Pieza de derivación en T, con conexión rápida, 85x600, galvanizado en caliente por inmersión, DIN EN ISO 1461, Acero, St

[Comprar en Electric Automation Network](#)

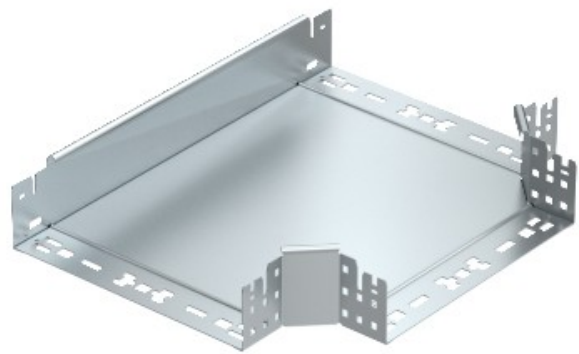

T rama de la pieza con conector rápido del sistema. Para todos bandeja de cables de los tipos de 85 mm de altura.