



Automatización Eléctrica

Especialistas en Automatización

Al final del presente documento encontrará enlaces a los productos relacionados con este catálogo.

Puede acceder directamente a nuestra tienda haciendo click [AQUÍ](#)

LUXOMAT® Ecolight 18-/26-WA Automático   

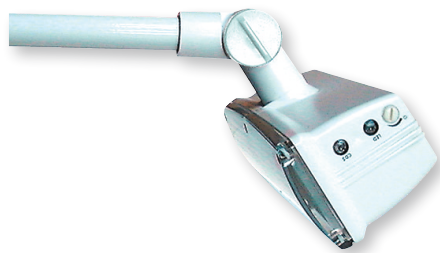

18-WA en blanco



18-WA en negro







26-WA en negro



26-WA en blanco

■ DATOS TÉCNICOS

-  230V~ ±10%
-  IP44 / Clase II / C E
- 18-WA**
L 100 x L 220 x A 960 mm
- 26-WA**
L 100 x L 220 x H 1050 mm
-  -25°C á +50°C
-  policarbonato de alta calidad resistente a los rayos ultravioleta
- Flujo luminoso**
- 18-WA** PL18W/G24q-2
Flujo luminoso 1.200 lm
- 26-WA** PL26W/G24q-3
Flujo luminoso 1.800 lm
- Canal 1 (control de iluminación)**
-  2 - 2500 Lux

i CARACTERÍSTICAS PRINCIPALES

- Projectores de bajo consumo **LUXOMAT® Ecolight 18-WA** y **Ecolight 26-WA** para montaje en pared
- Ahorro de aprox. 80 % al utilizar una bombilla de bajo consumo de 18 W en vez de una incandescente de 100 W
- Mayor vida útil de la lámpara de bajo consumo: aprox. 12000 horas en comparación con una bombilla incandescente que dispone de aprox. 1000 horas, lo que reduce los gastos de mantenimiento
- Se calienta poco debido a que la potencia disipada por el balasto es mínima
- Rendimiento luminoso óptimo gracias a los reflectores especiales
- **Ejemplos de aplicaciones:** iluminación de jardines, caminos, zonas verdes, terrazas de bares, etc.

▶ Esquemas de conexiones: pág. 79 

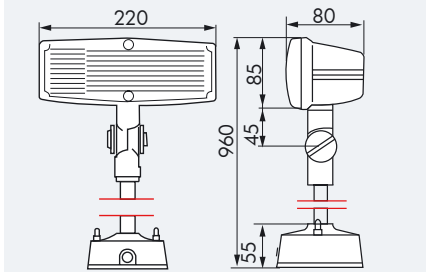

Ecolight 18-WA

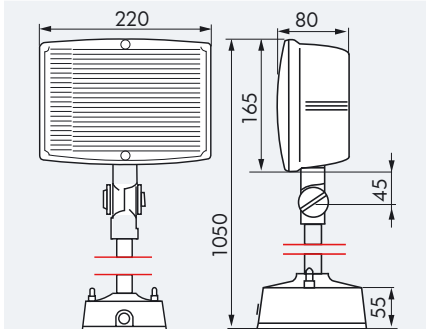

Ecolight 26-WA

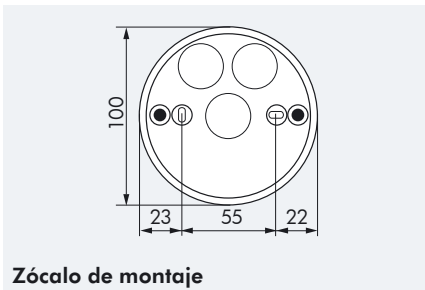

Zócalo de montaje

Distribución de la luz Ecolight 18W

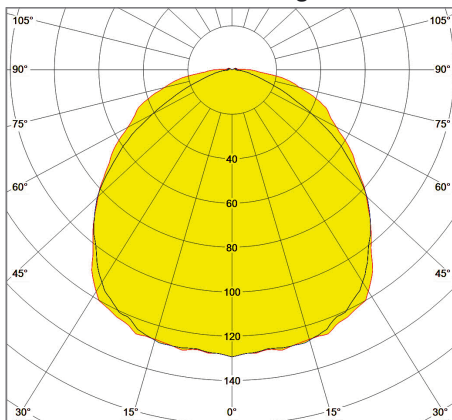

Distribución de la luz Ecolight 26W

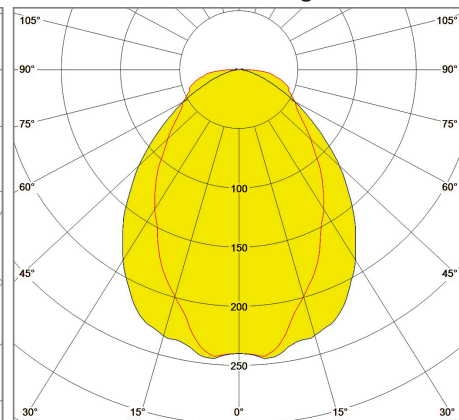

 **Tabla de balance energético y medioambiental en página 42**

Descripción	Color	Referencia
Ecolight 18-WA Automático	negro	21050
Ecolight 18-WA Automático	blanco	21055
Ecolight 26-WA Automático	negro	22050
Ecolight 26-WA Automático	blanco	22055

PROYECTORES PARA EXTERIORES

A continuación tiene a su disposición un listado de artículos con enlaces directos a nuestra tienda Electric Automation Network donde podrá consultar:

- Cotización por volumen de compra en tiempo real.
- Documentación y Fichas técnicas.
- Plazo estimado de entrega en tiempo real.
- Envío de los materiales a casi cualquier parte del mundo.
- Gestión de Compras, Histórico de pedidos y Seguimiento de envíos.

Para acceder al producto, [click en el botón verde.](#)

Artículo	Código	Referencia	Enlace al producto
Ecolight 18-WA-Automático negro	21050		Comprar en EAN
Ecolight 18-WA-Automático blanco	21055		Comprar en EAN
Ecolight 26-WA-Automático negro	22050		Comprar en EAN
Ecolight 26-WA-Automático blanco	22055		Comprar en EAN