



Electric Automation
Automation specialists

Артикул: G-GRM 125 75 G
код: 6005541

Сетка лотка G-BPM, 125x75x3000,
электролитически, DIN 50961 сталь St

Покупка от Electric Automation Network

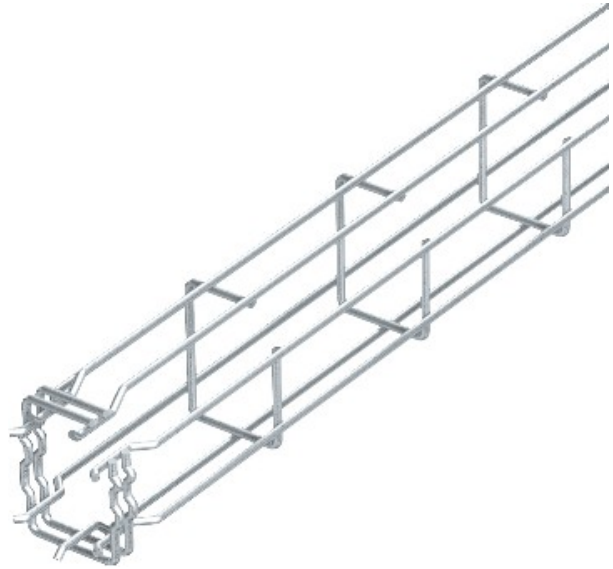

Магнитный щит изоляции 15 дБ.