



Electric Automation
Automation specialists

Referência: 2056 M 52 FT
Código: 1156071

Perfil braçadeira no, mediacaña
atendidas. fundo. pressão, 46-52mm,
galvanizado a quente, DIN EN ISO 1461
Aço St

A partir de [Electric Automation Network](#)

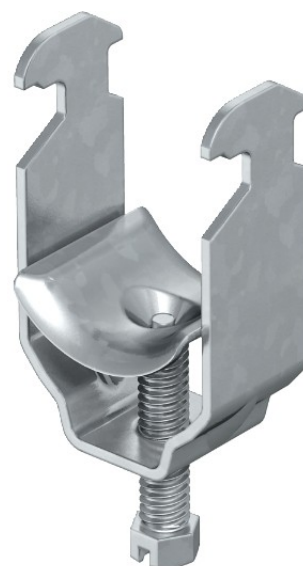

Adequado para todos os C perfil de calhas com largura de fenda de 16 e 17 mm.
O Clip, o parafuso e a pressão da calha feitos de aço galvanizado a quente.