

EMUG 12

Gegenmutter, Kunststoff, RAL 7001, M12

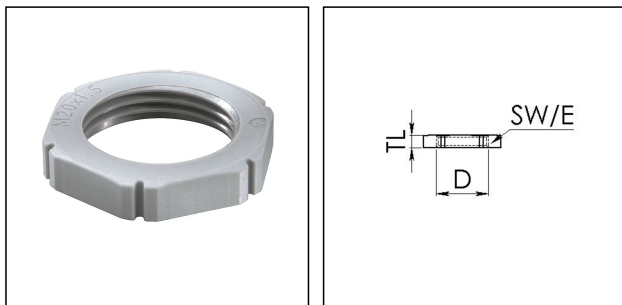

Produktabbildungen sind beispielhaft und können vom ausgewählten Produkt abweichen. Weitere Varianten und individuelle Anpassungen bieten wir Ihnen gern auf Anfrage an.

SPRINT

hätogen



Material	Polyamid, glasfaserverstärkt
Einsatztemp. min	-40 °C
Einsatztemp. max	100 °C
Glühdrahtprüfung	650 °C
Gewindeart	M
Ø Anschlussgewinde D	12
Steigung	1,5
Gesamtlänge TL	5 mm
Schlüsselweite SW	18 mm
Eckmaß E	20 mm
Produktfarbe	RAL 7001
Bestellnr. RAL 7001	10062712
Typ	EMUG 12
Verpackungseinheit	100
ETIM-Klasse	EC000940

14.01.2021

Ihr Kontakt:

WISKA Hoppmann GmbH

Kisdorfer Weg 28 · 24568 Kaltenkirchen · Germany

☎ +49-4191-508-0 · 📠 +49-4191-508-209

contact@wiska.de · www.wiska.com

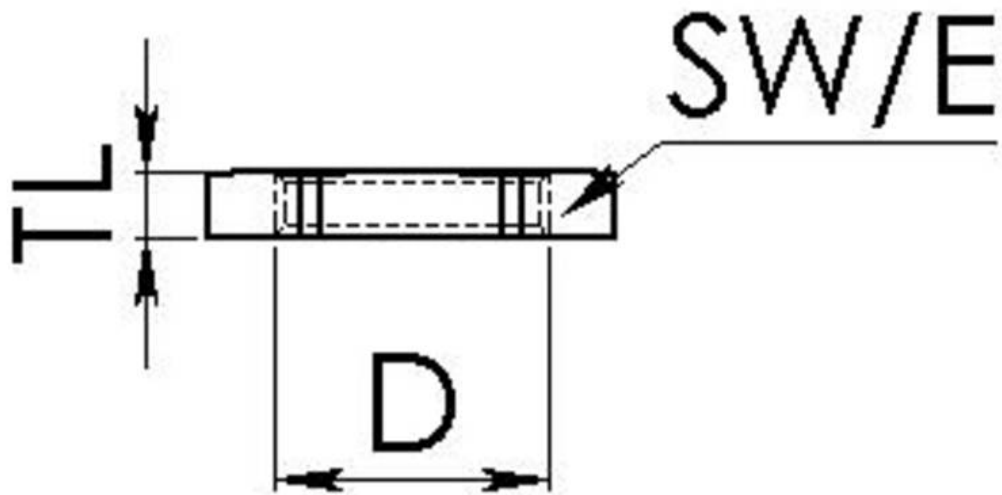

Ihr Kontakt:

WISKA Hoppmann GmbH

Kisdorfer Weg 28 · 24568 Kaltenkirchen · Germany

☎ +49-4191-508-0 · 📠 +49-4191-508-209

contact@wiska.de · www.wiska.com