

Присоединительный модуль AS-i Подключение цепи управления: винтовой зажим

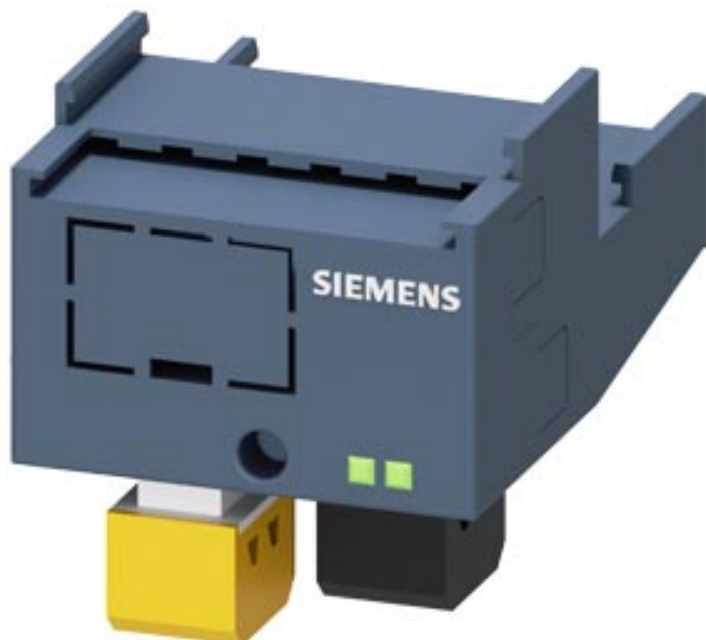

Общие технические данные

Фирменное название продукта		SIRIUS
Наименование продукта		навесной модуль AS-i
Степень защиты IP		IP20
Относительная влажность воздуха во время эксплуатации	%	10 ... 90
Температура окружающей среды		
<ul style="list-style-type: none"> • во время транспортировки • во время хранения • во время эксплуатации 	°C	-25 ... +70 -25 ... +80 -20 ... +60
Условное обозначение согласно DIN EN 61346-2		K
Условное обозначение согласно DIN 40719 с дополнением согласно IEC 204-2 согласно IEC 750		K

Монтаж/ крепление/ размеры





Ширина	mm	45
Высота	mm	50
Глубина	mm	62





Подсоединения/ клеммы

Исполнение электрического подключения <ul style="list-style-type: none">• для вспомогательных цепей и цепей управления		винтовой зажим
Крутящий момент затяжки для вспомогательных контактов при винтовом соединении	N·m	0,5 ... 0,6

Сертификаты/ допуски к эксплуатации

Сертификат соответствия	IEC / EN 60947-6-2
-------------------------	--------------------

General Product Approval	EMC	Declaration of Conformity			
 CSA	 UL	 EAC	 RCM	 EG-Konf.	Miscellaneous

Shipping Approval	other				
 ABS	 BUREAU VERITAS	 LRS	 PRS	 RMRS	 ASI

other Confirmation
--

Дополнительная информация

Information- and Downloadcenter (каталоги, брошюры,...)
<https://www.siemens.com/ic10>

Industry Mall (Каталог и система обработки заказов)
<https://mall.industry.siemens.com/mall/ru/ru/Catalog/product?mlfb=3RA6970-3A>

Онлайн-генератор Cax
<http://support.automation.siemens.com/WW/CAXorder/default.aspx?lang=en&mlfb=3RA6970-3A>

Service&Support (руководства, инструкции по эксплуатации, сертификаты, указания, FAQ,...)
<https://support.industry.siemens.com/cs/ww/en/ps/3RA6970-3A>

Банк изображений (фотографии продуктов, двухмерные размерные чертежи, трехмерные модели, схемы приборов, макросы EPLAN, ...)
http://www.automation.siemens.com/bilddb/cax_de.aspx?mlfb=3RA6970-3A&lang=en

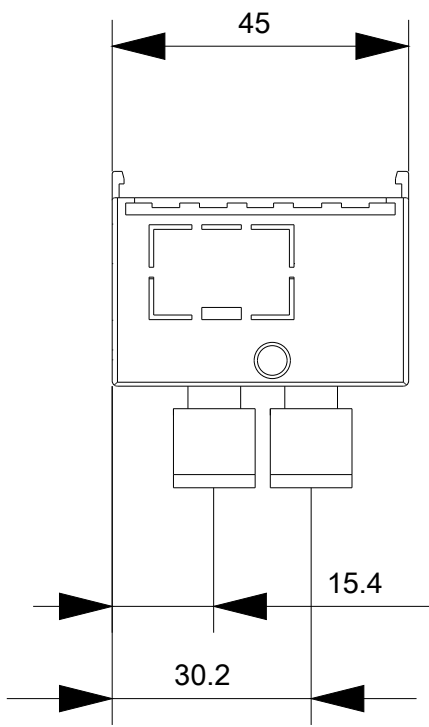

последнее изменение:

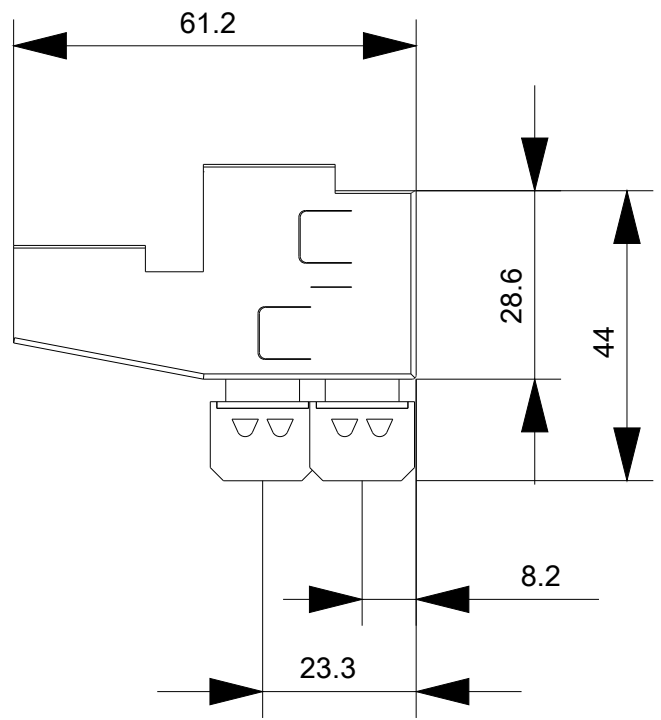

27.06.2020