

Placa embutida para botão iluminado, redondo, leitoso com inscrição em preto, com inscrição: Up



|                               |                    |
|-------------------------------|--------------------|
| nome da marca do produto      | SIRIUS ACT         |
| designação do produto         | Placa de inscrição |
| designação do tipo de produto | 3SU1               |





### Dados técnicos gerais



|                                                                                                                               |                       |
|-------------------------------------------------------------------------------------------------------------------------------|-----------------------|
| <b>Resistência ao choque</b> <ul style="list-style-type: none"><li>para aplicações de vias segundo a DIN EN 61373</li></ul>   | categoria 1, classe B |
| <b>Resistência à oscilação</b> <ul style="list-style-type: none"><li>para aplicações de vias segundo a DIN EN 61373</li></ul> | categoria 1, classe B |

### Acessórios

|                                     |                                    |
|-------------------------------------|------------------------------------|
| material do acessório               | Plástico                           |
| Tipo de fixação da placa            | introduzir                         |
| Identificação da placa de inscrição | Up                                 |
| Forma da placa de inscrição         | redondo                            |
| Cor da placa de inscrição           | branco leitoso/preto (placa/texto) |

### Certificados/Homologações

| General Product Approval                                                                 |                                                                                         |                                                                                   | Declaration of Conformity                                                                     | Test Certificates                                                                   |
|------------------------------------------------------------------------------------------|-----------------------------------------------------------------------------------------|-----------------------------------------------------------------------------------|-----------------------------------------------------------------------------------------------|-------------------------------------------------------------------------------------|
| <br>CSA | <br>UL |  | <br>EG-Konf. | <a href="#">Miscellaneous</a><br><a href="#">Type Test Certificates/Test Report</a> |

| Marine / Shipping                                                                        |                                                                                          |                                                                                          |                                                                                           |                                                                                             | other                        |
|------------------------------------------------------------------------------------------|------------------------------------------------------------------------------------------|------------------------------------------------------------------------------------------|-------------------------------------------------------------------------------------------|---------------------------------------------------------------------------------------------|------------------------------|
| <br>ABS | <br>LRS | <br>PRS | <br>RINA | <br>RMRS | <a href="#">Confirmation</a> |

### Outras informações

**Information- and Downloadcenter (catálogo, brochuras,...)**

<https://www.siemens.com/ic10>

**Industry Mall (encomendar online)**

<https://mall.industry.siemens.com/mall/pt/pt/Catalog/product?mlfb=3SU1900-0AB71-0DL0>

**CAX Online Generator**

<http://support.automation.siemens.com/WW/CAXorder/default.aspx?lang=en&mlfb=3SU1900-0AB71-0DL0>

**Service&Support (manuais, manuais de instruções, certificados, curva característica, FAQs,...)**

<https://support.industry.siemens.com/cs/ww/en/ps/3SU1900-0AB71-0DL0>

**Base de dados das imagens (fotografias do produto,desenhos de medida em 2D, modelos em 3D, esquemas eléctricos, macros EPLAN... )**

[http://www.automation.siemens.com/bilddb/cax\\_de.aspx?mlfb=3SU1900-0AB71-0DL0&lang=en](http://www.automation.siemens.com/bilddb/cax_de.aspx?mlfb=3SU1900-0AB71-0DL0&lang=en)

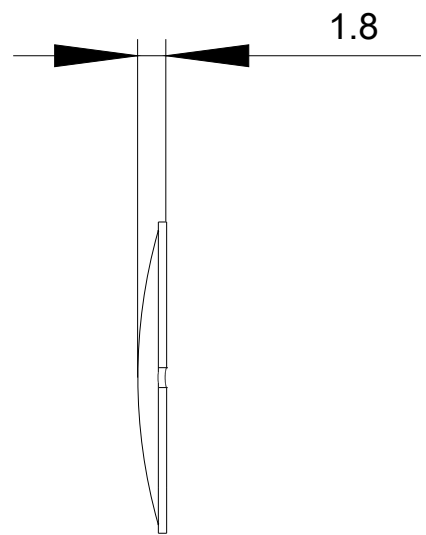
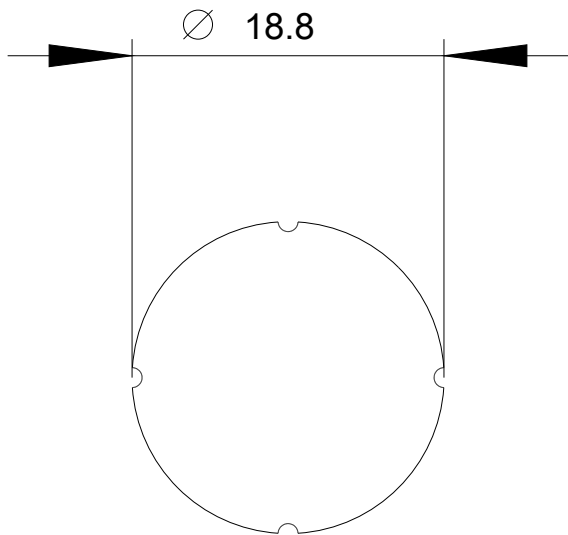

última alteração:

19-08-2020