

Interruptor basculante, 22 mm, redondo, plástico, preto, 2 posições de comutação O<I, tecla com retorno, reinício de cima



nome da marca do produto	SIRIUS ACT
designação do produto	Interruptor basculante
execução do produto	Elemento de acionamento / sinalização
designação do tipo de produto	3SU1
Linha de produtos	Plástico, preto, 22 mm

Caixa	
Número de pontos de comando	1

Actuador	
Modo de funcionamento do elemento de acionamento	táctil, retorno por cima
Expansão do produto opcional Dispositivo de iluminação	Não
Cor	
• do elemento de acionamento	preto
material do elemento de acionamento	plástico
Forma do elemento de acionamento	Alavanca basculante
diâmetro exterior do elemento de acionamento	29,45 mm
Número de posições de comutação	2





Anel frontal	
Componente do produto Anel frontal	Sim
Versão do anel frontal	Standard
material do anel frontal	plástico
Cor do anel frontal	preto

Dados técnicos gerais	
• classe de proteção IP	IP66, IP67, IP69(IP69K)
Tipo de proteção NEMA	1, 2, 3, 3R, 4, 4X, 12, 13
Resistência ao choque	Meia onda sinusoidal de 50g / 11 ms
• segundo a IEC 60068-2-27	
Resistência à oscilação	10 ... 500 Hz: 5g
• segundo a IEC 60068-2-6	
Frequência de comutação máximo	1 800 1/h
durabilidade mecânica (ciclos de operação)	1 000 000
• típico	
indicadores de referência segundo a IEC 81346-2:2009	S
indicadores de referência segundo a DIN EN 61346-2	S

Condições ambientais	
• temperatura ambiente durante o funcionamento	-25 ... +70 °C
• temperatura ambiente durante o armazenamento	-40 ... +80 °C
Categoria ambiental durante o funcionamento segundo a IEC 60721	3M6, 3S2, 3B2, 3C3, 3K6 (com humidade relativa do ar de 10 ... 95%)

Montagem/ Fixação/ Dimensões	
Forma da abertura de montagem	redondo
Diâmetro de montagem	22,3 mm
Tolerância positiva do diâmetro de montagem	0,4 mm
Altura de montagem	22,3 mm
Largura de montagem	29,45 mm
Profundidade da montagem	26,3 mm

Certificados/Homologações

General Product Approval			Declaration of Conformity	Test Certificates
 CSA	 UL		 EG-Konf.	Miscellaneous Type Test Certificates/Test Report

Marine / Shipping					other
 ABS	 LRS	 PRS	 RINA	 RMRS	Confirmation

Outras informações

Information- and Downloadcenter (catálogo, brochuras,...)

<https://www.siemens.com/ic10>

Industry Mall (encomendar online)

<https://mall.industry.siemens.com/mall/pt/pt/Catalog/product?mlfb=3SU1000-3EC10-0AA0>

CAX Online Generator

<http://support.automation.siemens.com/WW/CAXorder/default.aspx?lang=en&mlfb=3SU1000-3EC10-0AA0>

Service&Support (manuais, manuais de instruções, certificados, curva característica, FAQs,...)

<https://support.industry.siemens.com/cs/ww/en/ps/3SU1000-3EC10-0AA0>

Base de dados das imagens (fotografias do produto,desenhos de medida em 2D, modelos em 3D, esquemas eléctricos, macros EPLAN...)

http://www.automation.siemens.com/bilddb/cax_de.aspx?mlfb=3SU1000-3EC10-0AA0&lang=en

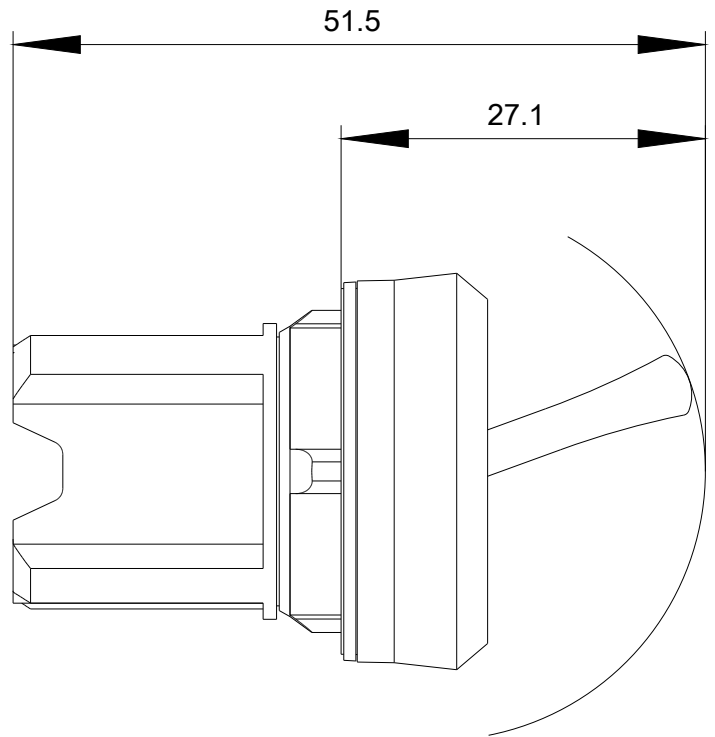
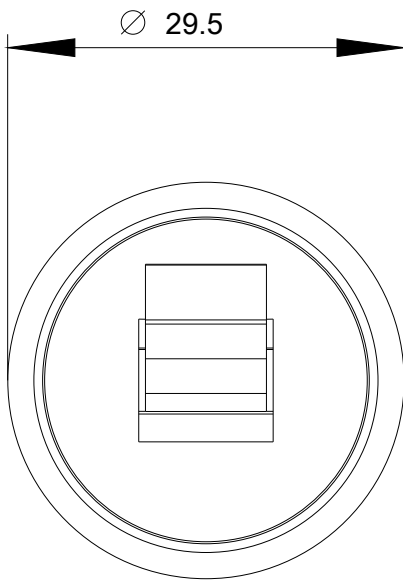

última alteração:

19-08-2020