

contator de potência, CA-3 80 A, 37 kW / 400 V CA 48 V, 50 Hz, de 3 polos conexão de mola !!! Produto descontinuado !!! O sucessor é SIRIUS 3RT2 Tipo preferido do sucessor é >>3RT2038-3AH00<<



nome da marca do produto	SIRIUS
designação do produto	Contator de potência
Dados técnicos gerais	
Tamanho do contactor	S3
Tensão de isolamento	
• valor estipulado	1 000 V
grau de contaminação	3
Resistência à tensão de choque valor estipulado	6 kV
tensão máxima permitida para separação segura	
• entre a bobina e os contactos principais segundo a EN 60947-1	690 V
classe de proteção IP	
• na parte frontal	IP20; Na parte frontal IP20 com cobertura / terminal da estrutura
• do borne de ligação	IP00
Resistência ao choque com impulso retangular	
• com AC	6,8g / 5 ms, 4g / 10 ms
Resistência ao choque com impulso sinusoidal	
• com AC	10,6g / 5 ms, 6,2g / 10 ms
durabilidade mecânica (ciclos de operação)	

<ul style="list-style-type: none"> • do contactor típico 	10 000 000
<ul style="list-style-type: none"> • do contactor com bloco de interruptor auxiliar colocado responsável pela eletrónica típico 	5 000 000
<ul style="list-style-type: none"> • do contactor com bloco de interruptor auxiliar colocado típico 	10 000 000
indicadores de referência segundo a IEC 81346-2:2009	Q

Condições ambientais	
<ul style="list-style-type: none"> • altura de instalação em caso de altura pelo NN máximo 	2 000 m
<ul style="list-style-type: none"> • temperatura ambiente durante o funcionamento 	-25 ... +60 °C
<ul style="list-style-type: none"> • temperatura ambiente durante o armazenamento 	-55 ... +80 °C

Circuito de corrente principal	
Quantidade de polos para circuito principal	3
Número de contactos de fecho para contactos principais	3
Número de contactos de abertura para contactos principais	0
corrente de serviço	
<ul style="list-style-type: none"> • com AC-1 com 400 V <ul style="list-style-type: none"> — com temperatura ambiente de 40°C valor estipulado 	120 A
<ul style="list-style-type: none"> • com AC-1 <ul style="list-style-type: none"> — até 690 V com temperatura ambiente de 40°C valor estipulado — até 690 V com temperatura ambiente de 60°C valor estipulado — até 1000 V com temperatura ambiente de 40°C valor estipulado — até 1000 V com temperatura ambiente de 60°C valor estipulado 	120 A 100 A 60 A 50 A
<ul style="list-style-type: none"> • a AC-3 <ul style="list-style-type: none"> — com 400 V valor estipulado — com 690 V valor estipulado — com 1000 V valor estipulado 	80 A 58 A 30 A
<ul style="list-style-type: none"> • com AC-4 com 400 V valor estipulado 	66 A
Secção de condutor conectável no circuito de corrente principal com AC-1	
<ul style="list-style-type: none"> • a 60°C mínimo permitido • a 40 °C mínimo permitido 	35 mm ² 50 mm ²
corrente de serviço para aprox. 200000 ciclos de operação com AC-4	

<ul style="list-style-type: none"> • com 400 V valor estipulado • com 690 V valor estipulado 	<p>34 A</p> <p>22 A</p>
<p>corrente de serviço</p> <ul style="list-style-type: none"> • com 1 calha de corrente com DC-1 <ul style="list-style-type: none"> — com 24 V valor estipulado — com 110 V valor estipulado • com 2 calhas de corrente em série com DC-1 <ul style="list-style-type: none"> — com 24 V valor estipulado — com 110 V valor estipulado • com 3 calhas de corrente em série com DC-1 <ul style="list-style-type: none"> — com 24 V valor estipulado — com 110 V valor estipulado 	<p>100 A</p> <p>9 A</p> <p>100 A</p> <p>100 A</p> <p>100 A</p> <p>100 A</p>
<p>corrente de serviço</p> <ul style="list-style-type: none"> • com 1 calha de corrente com DC-3 com DC-5 <ul style="list-style-type: none"> — com 24 V valor estipulado — com 110 V valor estipulado • com 2 calhas de corrente em série com DC-3 com DC-5 <ul style="list-style-type: none"> — com 24 V valor estipulado — com 110 V valor estipulado • com 3 calhas de corrente em série com DC-3 com DC-5 <ul style="list-style-type: none"> — com 24 V valor estipulado — com 110 V valor estipulado 	<p>40 A</p> <p>2,5 A</p> <p>100 A</p> <p>100 A</p> <p>100 A</p> <p>100 A</p>
<p>Potência de funcionamento</p> <ul style="list-style-type: none"> • com AC-1 <ul style="list-style-type: none"> — a 230 V a 60°C valor estipulado — com 400 V valor estipulado — com 690 V valor estipulado — com 690 V a 60°C valor estipulado — com 1000 V a 60°C valor estipulado • a AC-2 com 400 V valor estipulado • a AC-3 <ul style="list-style-type: none"> — a 230 V valor estipulado — com 400 V valor estipulado — com 500 V valor estipulado — com 690 V valor estipulado — com 1000 V valor estipulado 	<p>38 kW</p> <p>66 kW</p> <p>114 kW</p> <p>114 kW</p> <p>82 W</p> <p>37 kW</p> <p>22 kW</p> <p>37 kW</p> <p>45 kW</p> <p>55 kW</p> <p>37 W</p>
<p>Potência de funcionamento para aprox. 200000 ciclos de operação com AC-4</p> <ul style="list-style-type: none"> • com 400 V valor estipulado • com 690 V valor estipulado 	<p>17,9 kW</p> <p>21,1 kW</p>

corrente de curta duração térmica limitado a 10 s	760 A
Frequência de comutação sem carga	
• com AC	5 000 1/h
Frequência de comutação	
• com AC-1 máximo	900 1/h
• a AC-2 máximo	400 1/h
• a AC-3 máximo	1 000 1/h
• com AC-4 máximo	300 1/h

Circuito de corrente de comando/ ativação

Tipo de tensão da tensão de alimentação de comando	CA
Tensão de alimentação de comando com AC	
• a 50 Hz valor estipulado	48 V
Frequência da tensão de alimentação de comando	
• 1 valor estipulado	50 Hz
Fator da área de trabalho tensão de comando valor estipulado da bobina magnética com AC	
• a 50 Hz	0,8 ... 1,1
Potência aparente de aperto da bobina magnética com AC	270 V·A
Factor de potência indutivo com potência de arranque da bobina	0,68
Potência aparente de manutenção da bobina magnética com AC	22 V·A
Factor de potência indutivo com potência de manutenção da bobina	0,27
Atraso de fecho	
• com AC	17 ... 90 ms
Atraso de abertura	
• com AC	10 ... 25 ms
Duração do arco elétrico	10 ... 15 ms

Circuito de corrente secundário

• Número de contactos de abertura para contactos auxiliares ligação instantânea	0
• Número de contactos de fecho para contactos auxiliares ligação instantânea	0
corrente de serviço a AC-12 máximo	10 A
• corrente de serviço a AC-15 a 230 V valor estipulado	6 A
• corrente de serviço a AC-15 com 400 V valor estipulado	3 A
corrente de serviço com DC-12	
• a 60 V valor estipulado	6 A

<ul style="list-style-type: none"> • com 110 V valor estipulado • com 220 V valor estipulado 	<p>3 A</p> <p>1 A</p>
corrente de serviço com DC-13 <ul style="list-style-type: none"> • com 24 V valor estipulado • a 60 V valor estipulado • com 110 V valor estipulado • com 220 V valor estipulado 	<p>10 A</p> <p>2 A</p> <p>1 A</p> <p>0,3 A</p>
Confiabilidade dos contactos dos contactos auxiliares	<p>uma falha na conexão por 100 milhões (17 V, 1 mA)</p>

Valores nominais UL/CSA

Capacidade de carga de contacto dos contactos auxiliares segundo UL	<p>A600 / Q600</p>
--	--------------------

Protecção contra curto-circuito

Versão do cartucho de fusíveis <ul style="list-style-type: none"> • para protecção contra curto-circuito do circuito principal <ul style="list-style-type: none"> — no tipo de atribuição 1 necessário — no tipo de atribuição 2 necessário • para protecção contra curto-circuito do interruptor auxiliar necessário 	<p>fusível gL/gG: 250 A</p> <p>fusível gL/gG: 160 A</p> <p>fusível gL/gG: 10 A</p>
---	--

Montagem/ Fixação/ Dimensões











<ul style="list-style-type: none"> • tipo de fixação • Tipo de fixação Montagem em série 	<p>fixação de parafusos e trinquete em carris 35 mm e 75 mm</p> <p>Sim</p>
altura	<p>146 mm</p>
largura	<p>70 mm</p>
profundidade	<p>139 mm</p>
distância a cumprir <ul style="list-style-type: none"> • a peças com ligação à terra <ul style="list-style-type: none"> — para os lados 	<p>6 mm</p>

Conexões/ terminais

execução da ligação eléctrica <ul style="list-style-type: none"> • para circuito principal • para circuito de corrente auxiliar e de controlo 	<p>ligação aparafusada</p> <p>ligação da tracção da mola</p>
Tipo de secções transversais dos condutores conectáveis <ul style="list-style-type: none"> • para contactos principais <ul style="list-style-type: none"> — unifilar — polifilar — unifilar ou fios múltiplos — de fio fino com tratamento de terminal de fio 	<p>2x (2,5 ... 16 mm²)</p> <p>2x (10 ... 50 mm²)</p> <p>2x (2,5 ... 16 mm²)</p> <p>2x (2,5 ... 35 mm²)</p>

— de fio fino sem tratamento de terminal de fio	2x (10 ... 35 mm ²)
• nos cabos AWG para contactos principais	2x (10 ... 1/0)
Tipo de secções transversais dos condutores conectáveis	
• para contactos auxiliares	
— unifilar	2x (0,25 ... 2,5 mm ²)
— de fio fino com tratamento de terminal de fio	2x (0,25 ... 1,5 mm ²)
— de fio fino sem tratamento de terminal de fio	2x (0,25 ... 2,5 mm ²)
• nos cabos AWG para contactos auxiliares	2x (24 ... 14)

Certificados/Homologações

General Product Approval		EMC	Functional Safety/Safety of Machinery		
 CCC	 CSA	 UL	 EAC	 RCM	Type Examination Certificate
Declaration of Conformity	Test Certificates		Marine / Shipping		
 EG-Konf.	Miscellaneous	Special Test Certificate	Type Test Certificates/Test Report	 ABS	 LRS
Marine / Shipping	other		Railway		
 RINA	 RMRS	Confirmation	Miscellaneous	Special Test Certificate	

Outras informações

Information- and Downloadcenter (catálogo, brochuras,...)

<https://www.siemens.com/ic10>

Industry Mall (encomendar online)

<https://mall.industry.siemens.com/mall/pt/pt/Catalog/product?mlfb=3RT1045-3AH00>

Cx Online Generator

<http://support.automation.siemens.com/WW/CAXorder/default.aspx?lang=en&mlfb=3RT1045-3AH00>

Service&Support (manuais, manuais de instruções, certificados, curva característica, FAQs,...)

<https://support.industry.siemens.com/cs/ww/en/ps/3RT1045-3AH00>

Base de dados das imagens (fotografias do produto, desenhos de medida em 2D, modelos em 3D, esquemas eléctricos, macros EPLAN...)

http://www.automation.siemens.com/bilddb/cax_de.aspx?mlfb=3RT1045-3AH00&lang=en

Curva característica: Comportamento de ativação, I^{2t}, Corrente de passagem

<https://support.industry.siemens.com/cs/ww/en/ps/3RT1045-3AH00/char>

Outras curvas características (p. ex. vida útil elétrica, frequência de manobra)

<http://www.automation.siemens.com/bilddb/index.aspx?view=Search&mfb=3RT1045-3AH00&objecttype=14&gridview=view1>

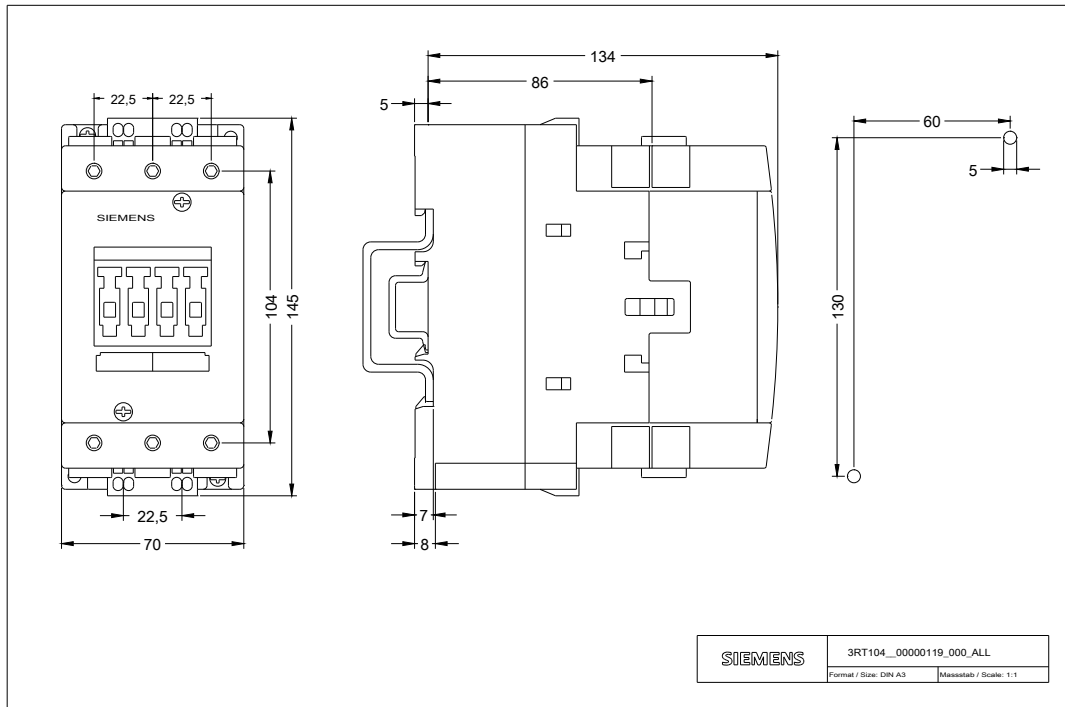

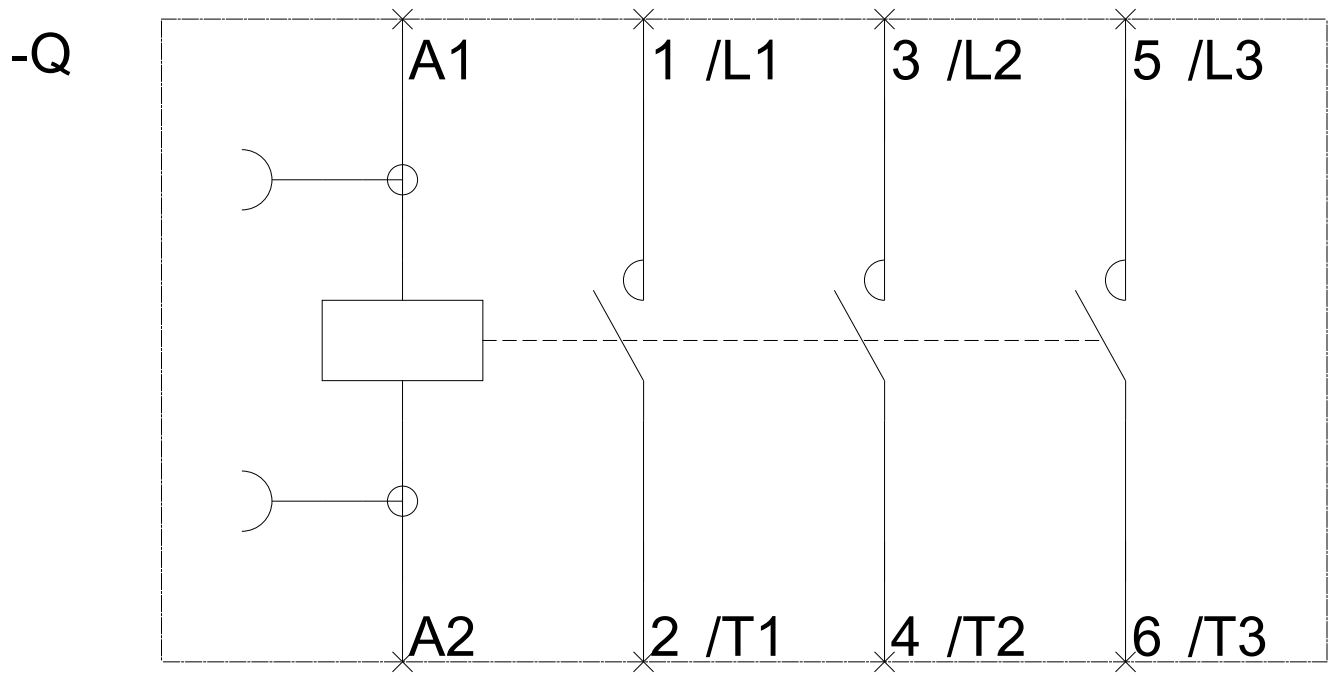

última alteração:

13-08-2020