

Étiquette intérieure pour bouton-poussoir lumineux, rond, laiteux avec police noire, au symbole graphique : Sens de la flèche en haut à gauche



nom de marque produit	SIRIUS ACT
désignation du produit	Étiquette intérieure
désignation type de produit	3SU1





Caractéristiques techniques générales



Tenue aux chocs	
<ul style="list-style-type: none"> pour applications ferroviaires selon EN 61373 	catégorie 1, classe B
Tenue aux vibrations	
<ul style="list-style-type: none"> pour applications ferroviaires selon EN 61373 	catégorie 1, classe B

Accessoires

Matériau de l'accessoire	Plastique
Mode de fixation de l'étiquette	mise en place
Repérage de l'étiquette intérieure	SYMBOLE : MOUVEMENT EN DIRECTION DE LA FLECHE VERS LE HAUT
Forme de l'étiquette intérieure	rond
Couleur de l'étiquette intérieure	laiteux/noir (étiquette/lettrage)
Symboles ISO imprimés	SYMBOLE : MOUVEMENT SENS FLECHE VERS LE HAUT

Certificats/ homologations

General Product Approval			Declaration of Conformity	Test Certificates
 CSA	 UL		 EG-Konf.	Miscellaneous Type Test Certificates/Test Report

Marine / Shipping					other
 ABS	 LRS	 PRS	 RINA	 RMRS	Confirmation

Autres informations

Information- and Downloadcenter (Catalogues, Brochures,...)

<https://www.siemens.com/ic10>

Industry Mall (système de commande en ligne)

<https://mall.industry.siemens.com/mall/fr/fr/Catalog/product?mlfb=3SU1900-0AB71-0QS0>

Générateur CAx en ligne

<http://support.automation.siemens.com/WW/CAXorder/default.aspx?lang=en&mlfb=3SU1900-0AB71-0QS0>

Service&Support (manuels, certificats, caractéristiques, questions fréquentes FAQ, etc.)

<https://support.industry.siemens.com/cs/ww/fr/ps/3SU1900-0AB71-0QS0>

Banque de données images (photos des produits, schémas cotés 2D, modèles 3D, schémas des connexions, macros

EPLAN, ...)

http://www.automation.siemens.com/bilddb/cax_de.aspx?mlfb=3SU1900-0AB71-0QS0&lang=en

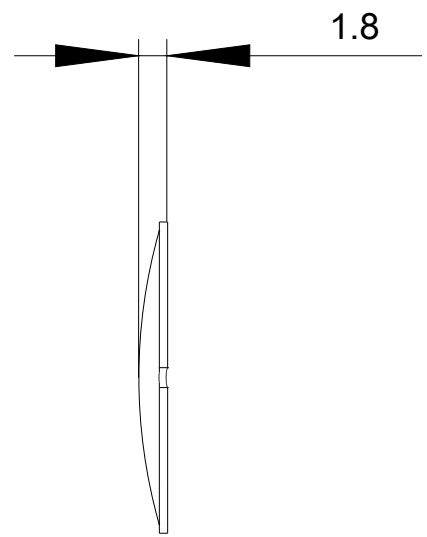
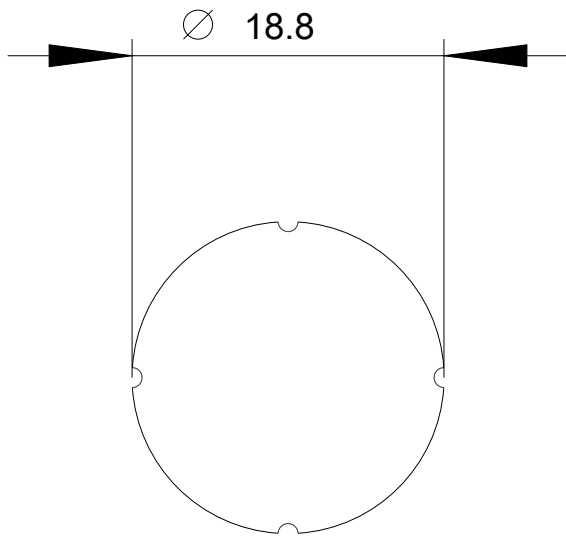

dernière modification :

19-08-2020