



Départ-moteur sans fusibles, inversion de marche CA 400 V, Taille S0 5,50...8,00 A 230 V CA borne à vis pour montage sur rail DIN avec adaptateur pour montage sur rail symétrique (satisfait aussi au type de coordination 1) Type de coordination 2, I<sub>q</sub> = 150 kA 1 contact à fermeture+1 contact à ouverture, (contacteur)

<b>nom de marque produit</b>	SIRIUS
<b>désignation du produit</b>	Démarrateur-inverseur
<b>version du produit</b>	pour rails DIN symétriques ou fixation par vis
<b>désignation type de produit</b>	3RA22
<ul style="list-style-type: none"> <li>• Numéro d'article du fabricant du contacteur fourni</li> </ul>	<a href="#">3RT2024-1AP00</a>
<ul style="list-style-type: none"> <li>• Numéro d'article du fabricant du disjoncteur fourni</li> </ul>	<a href="#">3RV2011-1HA10</a>
<ul style="list-style-type: none"> <li>• Numéro d'article du fabricant du kit de montage RH fourni</li> </ul>	<a href="#">3RA2923-1BB1</a>
<ul style="list-style-type: none"> <li>• Numéro d'article du fabricant du bloc de connexion fourni</li> </ul>	<a href="#">3RA2921-1AA00</a>

### Caractéristiques techniques générales

<b>taille du disjoncteur</b>	S00
<b>Taille du départ-moteur</b>	S0
<ul style="list-style-type: none"> <li>• tension d'isolement pour degré de pollution 3 pour CA valeur assignée</li> </ul>	690 V
<b>tension de tenue aux chocs valeur assignée</b>	6 kV
<b>indice de protection IP</b>	

• face avant	IP20
• de la borne de raccordement	IP20
• tenue aux chocs selon CEI 60068-2-27	6g / 11 ms
<b>Durée de vie mécanique (cycles de manœuvre)</b>	
• du contacteur typique	10 000 000
<b>Coordination</b>	2
<b>mode de protection selon la directive produit ATEX 2014/34/UE</b>	Ex II (2) GD
justification de qualification selon la directive produit ATEX 2014/34/UE	DMT 02 ATEX F 001

### Conditions ambiantes

<b>température ambiante</b>	
• en service	-20 ... +60 °C
• à l'entreposage	-50 ... +80 °C
• pendant le transport	-50 ... +80 °C
<b>compensation de température</b>	-20 ... +60 °C
humidité relative en service	10 ... 95 %

### Circuit principal

<b>nombre de pôles pour circuit principal</b>	3
<b>type du contact</b>	electromécanique
<b>valeur du courant d'appel réglable du déclencheur de surcharge dépendant du courant</b>	5,5 ... 8 A
• tension d'emploi valeur assignée	690 V
• tension d'emploi pour AC-3 valeur assignée max.	690 V
<b>fréquence de service valeur assignée</b>	50 ... 60 Hz
•	
— courant d'emploi pour AC-3 pour 400 V valeur assignée	6,5 A
• puissance d'emploi pour AC-3	
— pour 400 V valeur assignée	3 000 W

### Circuit de commande/ Commande

<b>Type de tension de la tension d'alimentation de commande</b>	AC
• Tension d'alimentation de commande pour CA pour 50 Hz Valeur assignée	230 V
<b>Puissance apparente de maintien de la bobine pour CA</b>	8,5 V·A

### Circuit auxiliaire

<b>extension produit bloc de contacts auxiliaires</b>	Oui
---	-----

### Fonction protection/ surveillance

<b>classe de déclenchement</b>	CLASS 10
--------------------------------	----------





<b>type du déclencheur sur surcharge</b>	thermique (bimétal)
<b>Caractéristiques assignées UL/CSA</b>	
<b>courant de pleine charge (FLA) pour moteur triphasé</b>	
<ul style="list-style-type: none"> <li>• pour 480 V valeur assignée</li> </ul>	8 A
<b>puissance mécanique fournie [hp]</b>	
<ul style="list-style-type: none"> <li>• pour moteur triphasé <ul style="list-style-type: none"> <li>— pour 220/230 V valeur assignée</li> <li>— pour 460/480 V valeur assignée</li> <li>— pour 575/600 V valeur assignée</li> </ul> </li> </ul>	2 hp 5 hp 5 hp
<b>Protection contre les courts-circuits</b>	
<b>fonction produit protection contre les courts-circuits</b>	Oui
<b>exécution du déclencheur sur court-circuit</b>	magnétique
<b>Courant de court-circuit conditionnel (I<sub>q</sub>)</b>	
<ul style="list-style-type: none"> <li>• pour 400 V selon CEI 60947-4-1 Valeur assignée</li> </ul>	150 000 A
<b>Montage/ fixation/ dimensions</b>	
<b>position de montage</b>	vertical
<ul style="list-style-type: none"> <li>• <b>mode de fixation</b></li> </ul>	sur adaptateur pour fixation par vissage et fixation par encliquetage sur rail DIN symétrique de 35 mm
<b>hauteur</b>	265 mm
<b>largeur</b>	90 mm
<b>profondeur</b>	120 mm
<b>distance à respecter</b>	
<ul style="list-style-type: none"> <li>• aux pièces mises à la terre <ul style="list-style-type: none"> <li>— vers l'avant</li> <li>— vers l'arrière</li> <li>— vers le haut</li> <li>— vers le côté</li> <li>— vers le bas</li> </ul> </li> <li>• aux pièces sous tension <ul style="list-style-type: none"> <li>— vers l'avant</li> <li>— vers l'arrière</li> <li>— vers le haut</li> <li>— vers le bas</li> <li>— vers le côté</li> </ul> </li> </ul>	32 mm 0 mm 50 mm 10 mm 10 mm 32 mm 0 mm 50 mm 10 mm 10 mm
<b>Raccordements/ Bornes</b>	
<ul style="list-style-type: none"> <li>• type du raccordement électrique pour circuit principal</li> </ul>	raccordement à vis
<b>Sécurité</b>	
<b>valeur B10</b>	
<ul style="list-style-type: none"> <li>• pour niveau d'exigence élevé selon SN 31920</li> </ul>	1 000 000





## part des défaillances dangereuses



- pour niveau d'exigence élevé selon SN 31920

73 %

## Certificats/ homologations

General Product Approval	For use in hazardous locations	Declaration of Conformity
 CSA	 UL	
 ATEX	 EG-Konf.	<a href="#">Miscellaneous</a>

Test Certificates	Marine / Shipping
<a href="#">Type Test Certificates/Test Report</a>	<a href="#">Special Test Certificate</a>
 ABS	 BUREAU VERITAS
	 LRS
	 PRS

Marine / Shipping	other	Railway
 RINA	 RMRS	 DNV-GL DNVGL.COM/AF
	<a href="#">Confirmation</a>	<a href="#">Vibration and Shock</a>

## Autres informations

### Information- and Downloadcenter (Catalogues, Brochures,...)

<https://www.siemens.com/ic10>

### Industry Mall (système de commande en ligne)

<https://mall.industry.siemens.com/mall/fr/fr/Catalog/product?mlfb=3RA2220-1HB24-0AP0>

### Générateur CAx en ligne

<http://support.automation.siemens.com/WW/CAXorder/default.aspx?lang=en&mlfb=3RA2220-1HB24-0AP0>

### Service&Support (manuels, certificats, caractéristiques, questions fréquentes FAQ, etc.)

<https://support.industry.siemens.com/cs/ww/fr/ps/3RA2220-1HB24-0AP0>

Banque de données images (photos des produits, schémas cotés 2D, modèles 3D, schémas des connexions, macros

EPLAN, ...)

[http://www.automation.siemens.com/bilddb/cax\\_de.aspx?mlfb=3RA2220-1HB24-0AP0&lang=en](http://www.automation.siemens.com/bilddb/cax_de.aspx?mlfb=3RA2220-1HB24-0AP0&lang=en)

### Courbe caractéristique: Comportement au déclenchement, I<sup>2</sup>t, Courant coupé limité

<https://support.industry.siemens.com/cs/ww/en/ps/3RA2220-1HB24-0AP0/char>

### Caractéristiques diverses (par ex. durée de vie électrique, fréquence de commutation)

<http://www.automation.siemens.com/bilddb/index.aspx?view=Search&mlfb=3RA2220-1HB24-0AP0&objecttype=14&gridview=view1>

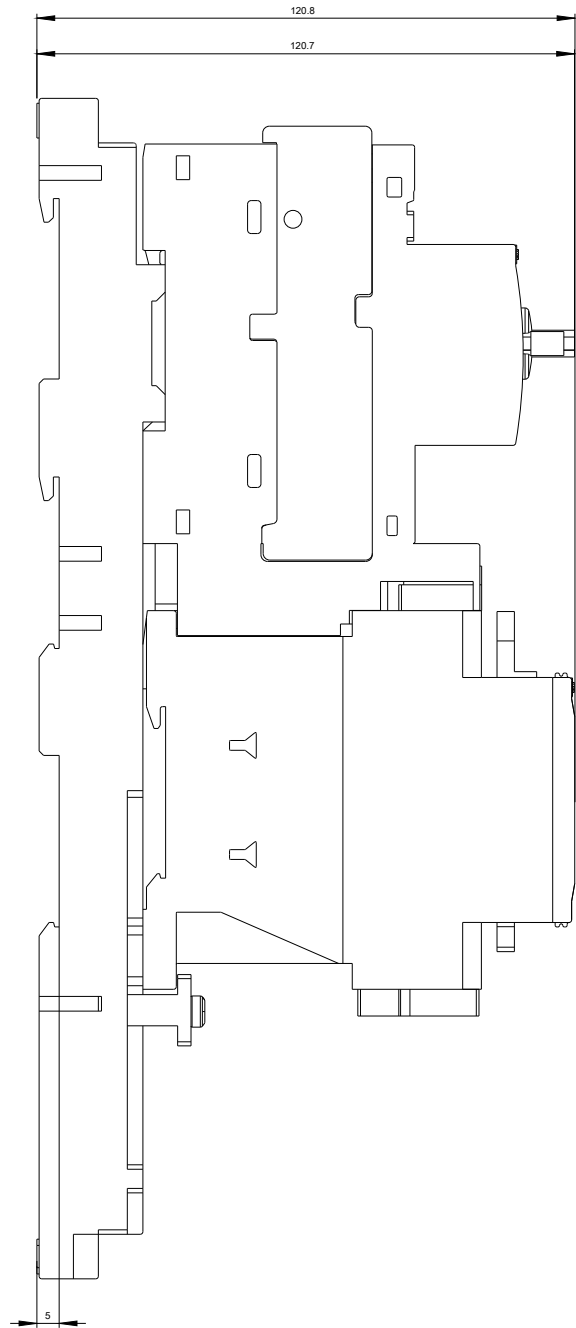
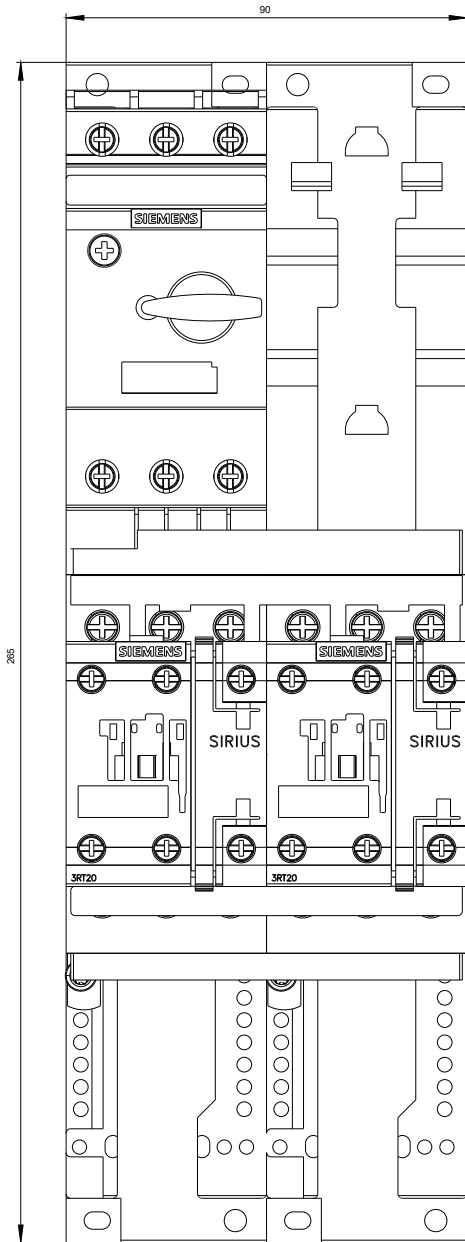

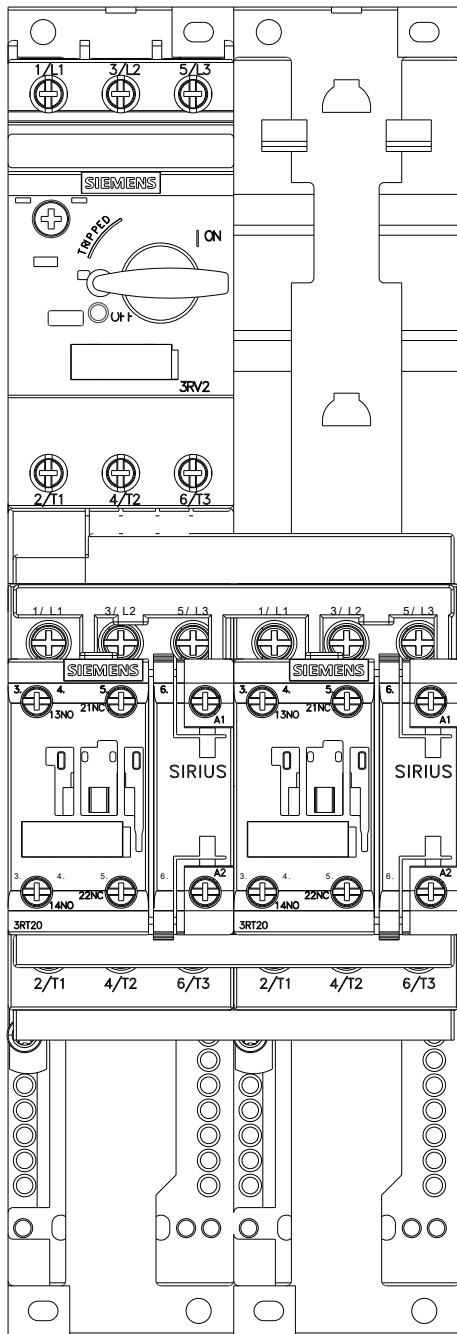

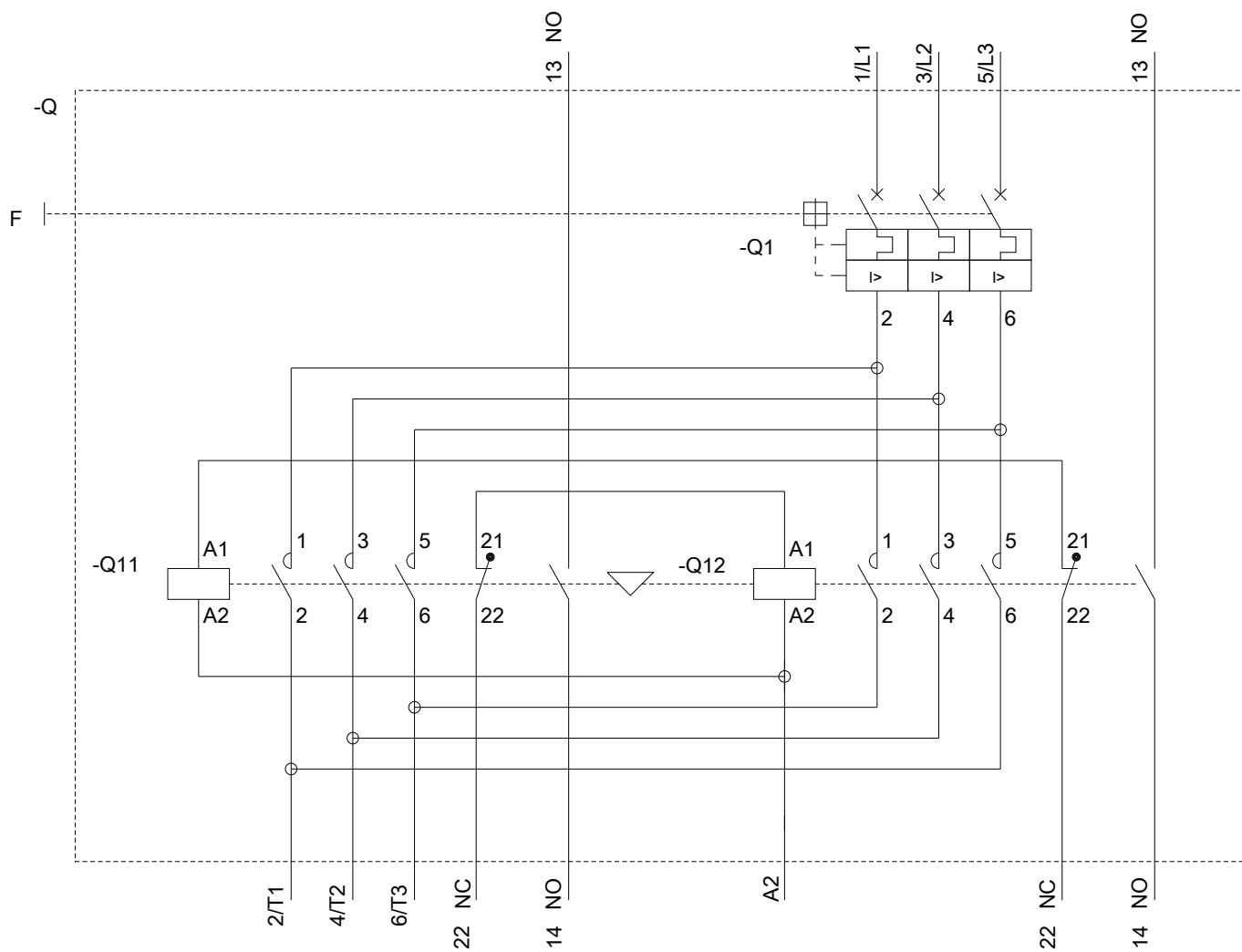

dernière modification :

25-08-2020