

borne de apoyo, verde/amarillo, bornes de tornillo, para fijación en placa frontal

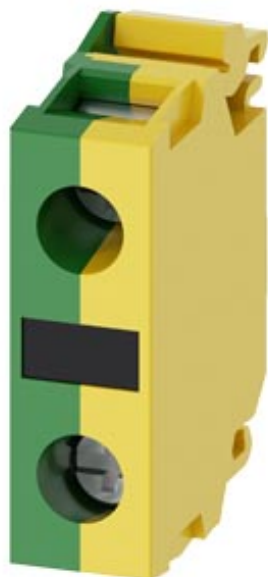

Nombre comercial del producto	SIRIUS ACT
Designación del producto	Borne de apoyo
Denominación del tipo de producto	3SU1

Datos técnicos generales

Aptitud para integración	Sí
Grado de contaminación	3
Resistencia a tensión de choque valor asignado	6 kV
Grado de protección IP	
• de la caja	IP40
• del borne de conexión	IP20
Designaciones de referencia según IEC 81346-2:2009	S
Designaciones de referencia según EN 61346-2	S

Conexiones/ Bornes

Tipo de conexión eléctrica	conexión por tornillo
• de módulos y accesorios	Bornes de tornillo

Condiciones ambiente

Temperatura ambiente	
----------------------	--

- durante el funcionamiento
- durante el almacenamiento





-25 ... +70 °C





-40 ... +80 °C

Instalación/ fijación/ dimensiones

Tipo de fijación	Fijación en placa frontal
<ul style="list-style-type: none"> • de módulos y accesorios 	
Altura	33,2 mm
Anchura	9,8 mm
Profundidad	23,4 mm

Certificados/ Homologaciones

General Product Approval	Declaration of Conformity	Test Certificates	Marine / Shipping
 UL	 EAC	 EG-Konf.	 ABS
	Miscellaneous	Type Test Certificates/Test Report	

Marine / Shipping	other
 LRS	 PRS
 RINA	 RMRS
	Confirmation

Más información

Information- and Downloadcenter (Catálogos, Folletos,...)

<https://www.siemens.com/ic10>

Industry Mall (sistema de pedido online)

<https://mall.industry.siemens.com/mall/es/es/Catalog/product?mlfb=3SU1400-1DA43-1AA0>

Generador CAx online

<http://support.automation.siemens.com/WW/CAxorder/default.aspx?lang=en&mlfb=3SU1400-1DA43-1AA0>

Service&Support (Manuales, certificados, características, FAQ,...)

<https://support.industry.siemens.com/cs/ww/es/ps/3SU1400-1DA43-1AA0>

Base de datos de imágenes (fotos de producto, dibujos acotados 2D, modelos 3D, esquemas de conexiones, macros

EPLAN, ...)

http://www.automation.siemens.com/bilddb/cax_de.aspx?mlfb=3SU1400-1DA43-1AA0&lang=en

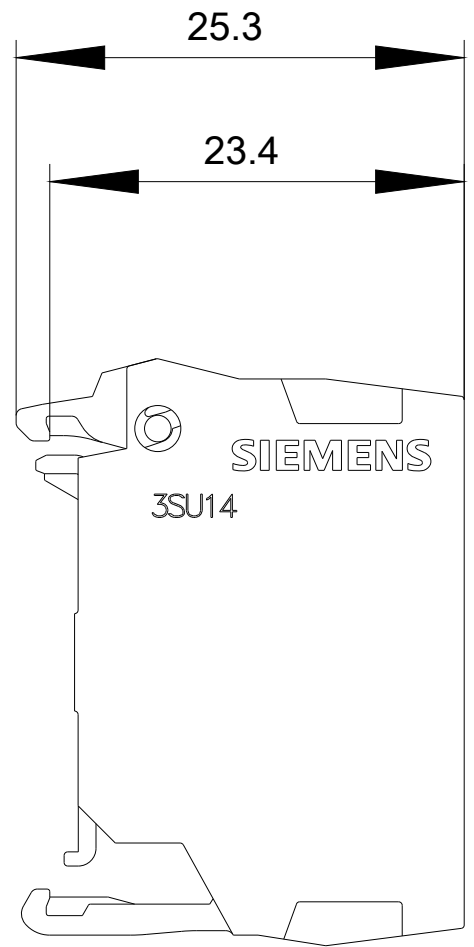
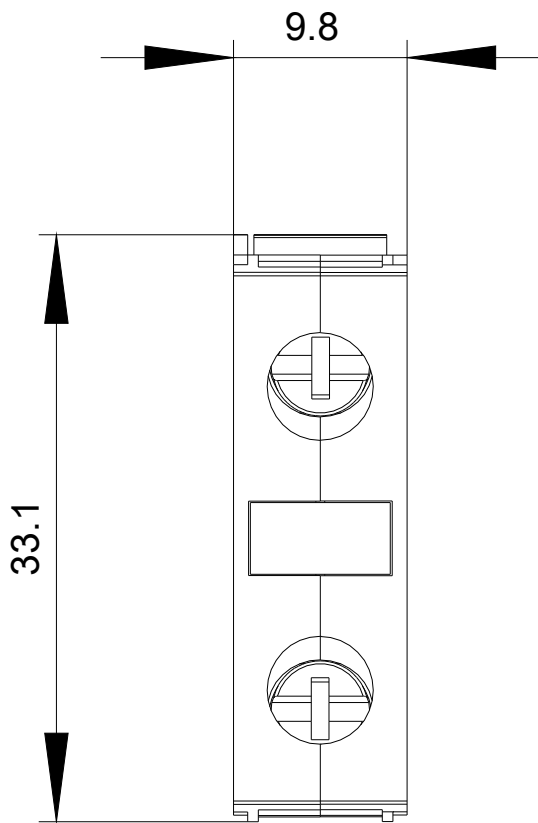

Última modificación:

06/08/2020