

derivación a motor sin fusibles, arranque directo AC 400 V, Tamaño S00 9,00...12,5 A 24 V DC borne de resorte para montaje en perfil DIN Tipo de coordinación 1, Iq = 150 kA 1 NA (contactor)



nombre comercial del producto	SIRIUS
designación del producto	Arrancador directo
tipo de producto	para perfil o para fijación por tornillos
denominación del tipo de producto	3RA21
Referencia del fabricante	
<ul style="list-style-type: none"> • del contactor incluido en el suministro • del interruptor incluido en el suministro • del bloque de conexión incluido en el suministro 	3RT2017-2BB41 3RV2011-1KA20 3RA2911-2AA00

Datos técnicos generales	
tamaño constructivo del interruptor automático	S00
Tamaño de la derivación a motor	S00
<ul style="list-style-type: none"> • tensión de aislamiento con grado de contaminación 3 con AC valor asignado 	690 V
resistencia a tensión de choque valor asignado	6 kV
grado de protección IP	
<ul style="list-style-type: none"> • frontal • del borne de conexión 	IP20
<ul style="list-style-type: none"> • resistencia a choques según IEC 60068-2-27 	6g / 11 ms

Vida útil mecánica (ciclos de maniobra)	
• del contactor típico	30 000 000
Tipo de coordinación	1
Modo de protección Ex según Directiva ATEX 2014/34/UE	Ex II (2) GD
Certificado de aptitud según Directiva ATEX 2014/34/UE	DMT 02 ATEX F 001

Condiciones ambiente

temperatura ambiente	
• durante el funcionamiento	-20 ... +60 °C
• durante el almacenamiento	-50 ... +80 °C
• durante el transporte	-50 ... +80 °C
Compensación de temperatura	-20 ... +60 °C
humedad relativa del aire durante el funcionamiento	10 ... 95 %

Circuito de corriente principal

número de polos para circuito principal	3
tipo de contacto	electromecánico
valor de respuesta ajustable para corriente del disparador de sobrecarga dependiente de la corriente	9 ... 12,5 A
• tensión de empleo valor asignado	690 V
• tensión de empleo con AC-3 valor asignado máx.	690 V
frecuencia de empleo valor asignado	50 ... 60 Hz
•	
— intensidad de empleo con AC-3 con 400 V valor asignado	11,5 A
•	
— potencia de empleo con AC-3 con 400 V valor asignado	5 500 W

Circuito de control/ Control por entrada

Tipo de corriente de la alimentación de tensión de mando	DC
tensión de alimentación del circuito de mando con DC	
• valor asignado	24 V
Potencia de retención de la bobina con DC	4 W

Circuito de corriente secundario

Ampliación del producto interruptor auxiliar	Sí
---	----

Protección/ Vigilancia

clase de disparo	CLASS 10
tipo de disparador por sobrecarga	Térmico (bimetal)

Valores nominales UL/CSA

Corriente a plena carga (FLA) para motor trifásico	
• con 480 V valor asignado	11 A
potencia mecánica entregada [hp]	
• para motor trifásico	
— con 200/208 V valor asignado	3 hp
— con 220/230 V valor asignado	3 hp
— con 460/480 V valor asignado	7,5 hp
— con 575/600 V valor asignado	10 hp

Protección contra cortocircuitos

función del producto protección de cortocircuito	Sí
tipo de disparador por cortocircuito	magnético
corriente de cortocircuito condicional (I_q)	
• con 400 V según IEC 60947-4-1 valor asignado	150 000 A

Instalación/ fijación/ dimensiones

posición de montaje	vertical
• tipo de fijación	fijación por tornillo y abroche a perfil de 35 mm
altura	198 mm
anchura	45 mm
profundidad	97 mm
• distancia que debe respetarse a piezas puestas a tierra	
— hacia adelante	20 mm
— hacia atrás	0 mm
— hacia arriba	50 mm
— hacia un lado	20 mm
— hacia abajo	10 mm
• Distancia que debe respetarse a piezas bajo tensión	
— hacia adelante	20 mm
— hacia atrás	0 mm
— hacia arriba	50 mm
— hacia abajo	10 mm
— hacia un lado	20 mm





Conexiones/ Bornes

• tipo de conexión eléctrica para circuito principal	conexión por resorte
--	----------------------

Seguridad



Valor B10	
• con alta tasa de demanda según SN 31920	1 000 000
Cuota de defectos peligrosos	

Certificados/ Homologaciones

General Product Approval		For use in hazardous locations	Declaration of Conformity	
 CSA	 UL		 ATEX	 EG-Konf.

[Miscellaneous](#)

Test Certificates	Marine / Shipping			
Special Test Certificate	Type Test Certificates/Test Report	 ABS	 BUREAU VERITAS	 LRS
				 PRS

Marine / Shipping	other	Railway
 RINA	 RMRS	 DNV-GL DNVGL.COM/AF
	Confirmation	Vibration and Shock

Más información

Information- and Downloadcenter (Catálogos, Folletos,...)

<https://www.siemens.com/ic10>

Industry Mall (sistema de pedido online)

<https://mall.industry.siemens.com/mall/es/es/Catalog/product?mlfb=3RA2110-1KE17-1BB4>

Generador CAx online

<http://support.automation.siemens.com/WW/CAXorder/default.aspx?lang=en&mlfb=3RA2110-1KE17-1BB4>

Service&Support (Manuales, certificados, características, FAQ,...)

<https://support.industry.siemens.com/cs/ww/es/ps/3RA2110-1KE17-1BB4>

Base de datos de imágenes (fotos de producto, dibujos acotados 2D, modelos 3D, esquemas de conexiones, macros EPLAN, ...)

http://www.automation.siemens.com/bilddb/cax_de.aspx?mlfb=3RA2110-1KE17-1BB4&lang=en

Curva característica: Comportamiento en disparo, I²t, Corriente de corte limitada

<https://support.industry.siemens.com/cs/ww/en/ps/3RA2110-1KE17-1BB4/char>

Otras características (p. ej. vida útil eléctrica, frecuencia de maniobras)

<http://www.automation.siemens.com/bilddb/index.aspx?view=Search&mlfb=3RA2110-1KE17-1BB4&objecttype=14&gridview=view1>

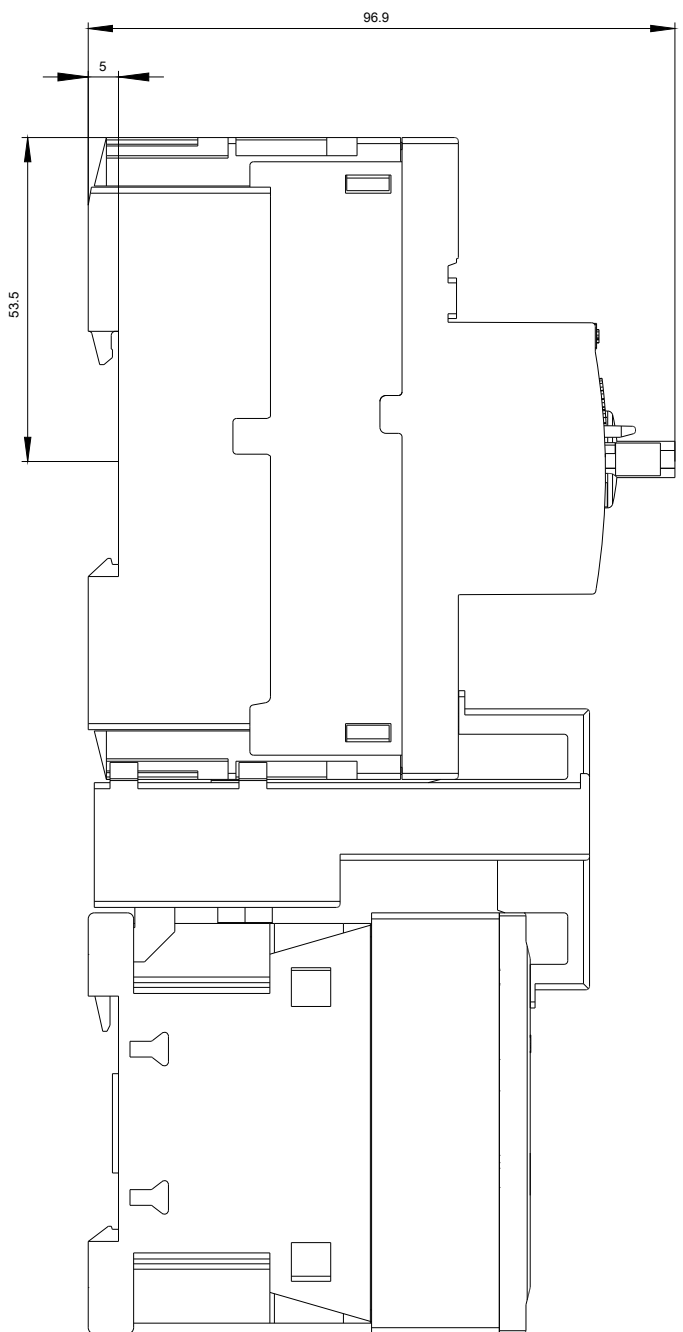
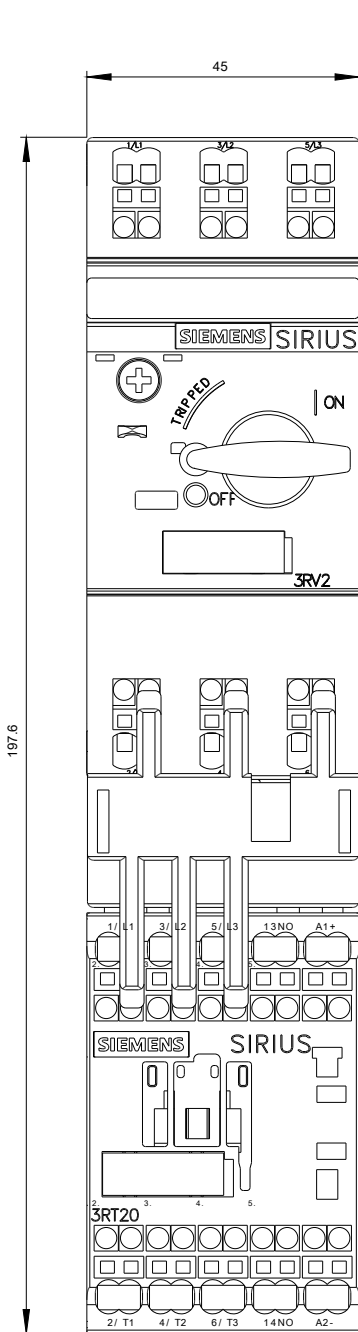

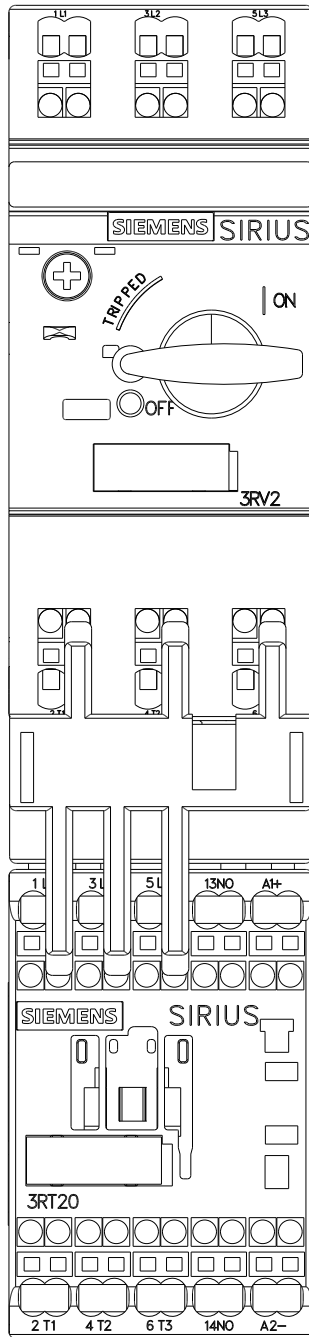

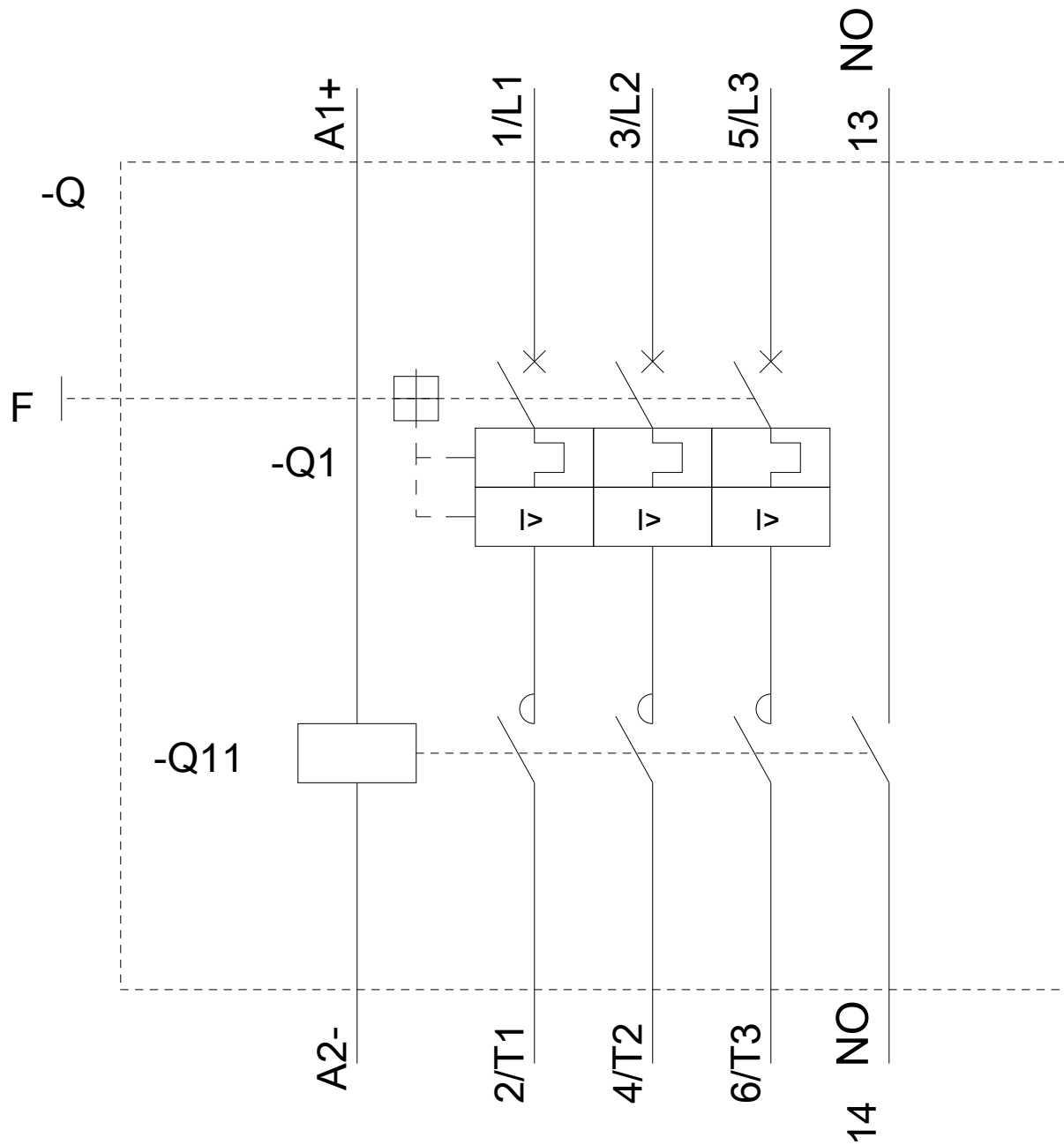

Última modificación:

21/08/2020