

# Funcionamiento fiable y sencillo en todo el mundo

Fuentes de alimentación S8VK



- El diseño más compacto del mercado
- Resistentes en los entornos más duros
- Tecnología Push-in Plus que simplifica el cableado

## Fuentes de alimentación compactas...

Para ayudarle a ahorrar todavía más tiempo y esfuerzo, hemos incorporado una nueva serie a nuestra popular familia S8VK: las nuevas S8VK-S. Esta nueva incorporación cuenta con la tecnología Push-in Plus, que permite reducir el tiempo de cableado hasta en un 60 %, ya que solo necesita presionar a mano para conectar los cables, y aunque solo se requiere una ligera presión, el cable queda mejor fijado que con un terminal de tornillo convencional. Además, también tiene el tamaño más compacto del mundo (con un 36 % menos de volumen que la versión anterior S8VK-G)

Esta ampliación de la familia continúa nuestra tradición de innovación. Como líder mundial en el desarrollo y fabricación de fuentes de alimentación industriales,

presentamos nuestro primer producto compacto, la S82K, en 1987 y nuestra familia compacta, la S8VS, lleva siendo la opción preferida de nuestros clientes desde 2002.

En la actualidad, para asegurarnos de que obtiene la solución perfecta a la medida de sus necesidades, la familia cuenta con las siguientes series: Fuentes monofásicas (S8VK-S, -C y -G), trifásicas (S8VK-T) y módulos de redundancia (S8VK-R). La serie estándar tipo S incorpora por defecto un recubrimiento de protección para su uso en entornos agresivos, y el resto de modelos están disponibles con recubrimiento bajo petición.



## ... lo que marca la diferencia



Tres razones fundamentales por las que la fuente de alimentación S8VK es la elección acertada:

### Resistentes en los entornos más exigentes

Confiamos en que la calidad de la S8VK superará las más altas expectativas. Su robusto diseño y estructura soporta los entornos más exigentes (también disponibles modelos con recubrimiento) y ofrece un funcionamiento estable en una amplia gama de temperaturas de funcionamiento. Gracias a su excelente tasa de tiempo medio entre errores (MTBF), las fuentes de alimentación S8VK siguen funcionando cuando otras ya no lo hacen.

### Instalación rápida y sencilla

La familia S8VK siempre ha sido muy fácil de instalar ya que requiere un cableado mínimo y se puede montar con una sola mano. Pero ahora, la instalación es más sencilla y rápida que nunca, gracias a la tecnología Push-in Plus en las S8VK-S. No requiere apretar ni reapretar los terminales; sólo hay que presionar para introducir el cable y el mecanismo especial del interior del terminal lo mantendrá firmemente en su sitio.

### El diseño más compacto del mercado

Diseñadas para ahorrar espacio, la familia S8VK es nuestra familia de fuentes de alimentación más compacta. De hecho, es la más compacta que encontrará actualmente en el mercado.

# Resistentes en los entornos más exigentes

Funcionamiento estable en una amplia gama de entornos

## Altitudes de hasta 3000 m

Aislamiento reforzado y aplicación en entornos con baja presión atmosférica.



## Resistencia a vibraciones de 5G

Diseño robusto capaz de soportar vibraciones extremas



## Tensiones de entrada anormales de hasta 300 V CA\*

Funcionamiento estable incluso en emplazamientos con una mala calidad eléctrica.

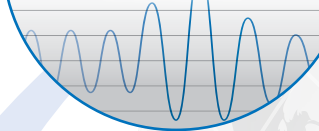

## Amplio rango de temperatura ambiente de operación de -40 a 70 °C.

Compatible con entornos exigentes con frío o calor extremos.



## Resistencia a humedad del 95%

Compatible con entornos húmedos



## Resistencia a polvo y gases corrosivos

PCB con revestimiento, para un funcionamiento estable en entornos agresivos.



La placa PCB recubierta es una característica de serie.

## Amplio rango de Homologaciones certificadas

Estándares de diseño para un funcionamiento fiable en muchos países en todo el mundo.



Cumple con el estándar UL 508A, para cuadros de control industrial en Norteamérica

# Montaje adosado para una mayor flexibilidad de diseño

Reducción de tamaño gracias a una tecnología de alta eficiencia y bajas pérdidas. Nuestra tecnología exclusiva de control térmico permite realizar montaje adosado. Una menor superficie de instalación también posibilita la reducción del tamaño de los cuadros.

## Cuerpo compacto

**36%**  
menos volumen\*2

Anterior fuente de alimentación Omron

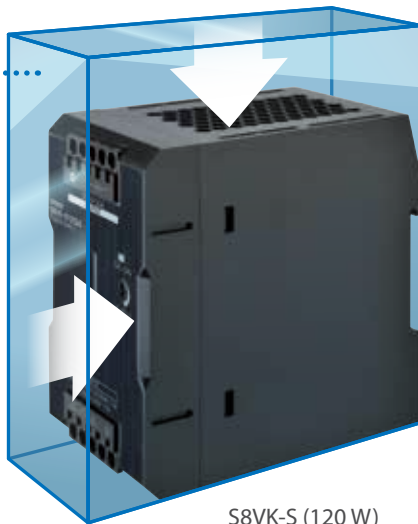

S8VK-S (120 W)

## Montaje adosado que permite reducir la superficie de instalación

Anterior fuente de alimentación Omron

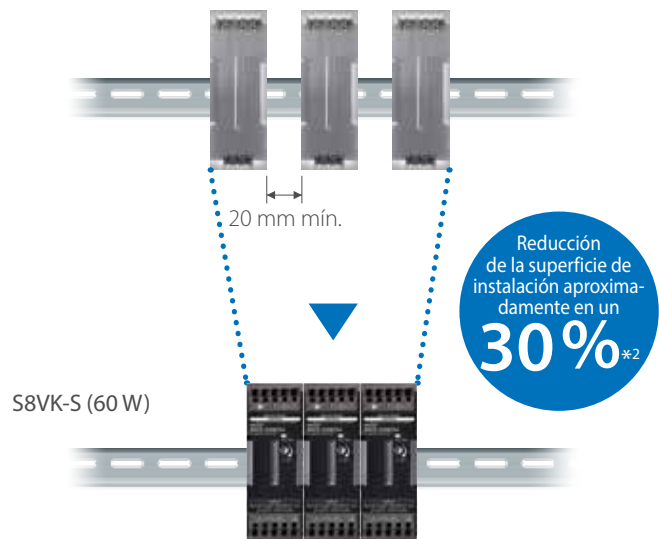

Reducción de la superficie de instalación aproximadamente en un **30%**\*2

S8VK-S (60 W)

Se pueden usar con una temperatura ambiente de 70 °C\*3

\*1. Según investigación de OMRON con fecha de noviembre de 2015.  
\*2. En comparación con la fuente de alimentación OMRON anterior.  
\*3. Consulte la curva carga vs. temperatura del modelo S8VK-S.

## Tecnología con una mayor eficiencia y menores pérdidas

La tecnología desarrollada para la S8VK-G se ha mejorado todavía más para reducir las pérdidas por conmutación y también las pérdidas por generación de calor de los componentes, como transformadores y diodos. Así hemos podido reducir el tamaño del conjunto y realizar un montaje de alta densidad de los componentes.

## Sofisticada tecnología de control térmico

Nuestra excepcional experiencia práctica en modelos térmicos nos ha permitido establecer métodos rápidos y precisos de simulación térmica. El resultado es un diseño óptimo de los componentes con un excelente control del flujo de temperatura. Gracias a la optimización de la forma y el tamaño del disipador, se ha logrado tanto la reducción del tamaño del conjunto como el montaje adosado de las fuentes de alimentación.

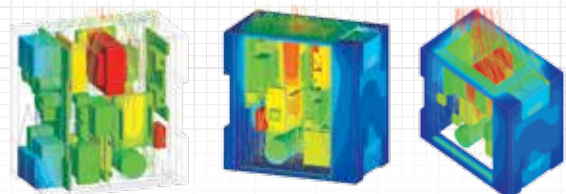
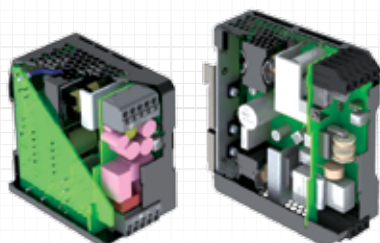

## Instalación rápida y sencilla

### Hacemos que su vida sea algo más fácil

Solo tiene que ver la simplicidad de su instalación para comprender que hemos desarrollado un producto que le hará la vida más fácil. El montaje en carril DIN es extremadamente sencillo y solo necesita una mano; sin ningún esfuerzo y en apenas tiempo. Además, la S8VK incluye un doble juego de terminales de salida de CC (tres para el terminal negativo), por lo que dedicará menos tiempo al cableado.



## Una larga vida garantizada

Diseñada para el cumplimiento de las normas de seguridad internacionales de todo el mundo, la S8VK cuenta incluso con aprobaciones para aplicaciones marítimas e incluye una garantía total en todos los componentes, sin importar el país al que exporte su máquina. Gracias a su excelente tasa de tiempo medio entre errores (MTBF), la fuente de alimentación S8VK sigue funcionando cuando otras ya no lo hacen.

# Tecnología Push-in Plus para un cableado sencillo

## Cableado rápido mediante la tecnología Push-in Plus

Simplemente inserte los cables, sin necesidad de herramientas. Realice todo el cableado en menos de la mitad de tiempo del que necesitaría con terminales de tornillo.

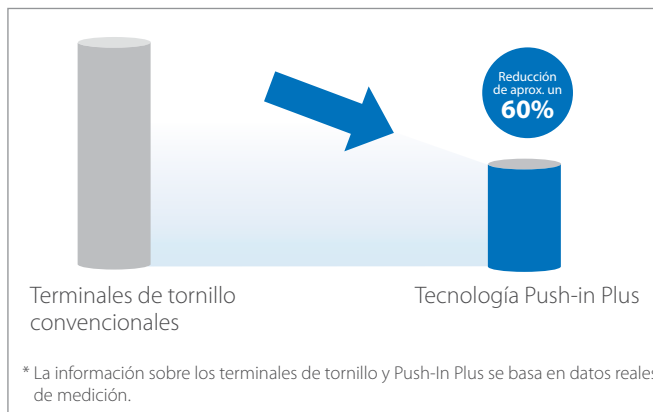

## Inserción sencilla

Nuestra tecnología Push-in Plus es tan sencilla como insertar un conector de auriculares, y permite reducir la carga de trabajo a la vez que se aumenta la calidad del cableado.

## Sujeción firme

A pesar de que se requiere menos fuerza de inserción que en otros terminales con tecnología Push-In, los cables permanecen firmemente sujetos gracias a su avanzado mecanismo e innovadora fabricación.

## Sujeción del destornillador para que tenga las manos libres

La forma optimizada retiene el destornillador gracias a una serie de piezas de resina y a un resorte. La conexión de cables trenzados en los terminales resulta más sencilla también porque es más fácil insertar en el terminal correcto.

Estándar IEC (sección del cable)	Tecnología Push-in Plus	Terminales de tornillo
20 N mín. (AWG 20, 0,5 mm <sup>2</sup> )	125 N*	112 N*

\* Datos de investigación propia.

# Ideas para ahorrar espacio en los cuadros de control

## Supresión de los transformadores en los circuitos de control

(Para aplicaciones con Fuentes de Alimentación conmutadas que usen un transformador según IEC 61558-2-16)  
El estándar IEC 60204-1 de la Directiva de Máquinas especifica que si se suministra alimentación de CA a un circuito de control se debe usar un transformador en dicho circuito de control y este debe tener bobinados independientes (compuestos).

## El transformador del circuito de control integrado en las S8VK elimina la necesidad de un transformador independiente

El estándar IEC 60204-1 también requiere que una Fuente de Alimentación conmutada que use un transformador con bobinado independiente (compuesto) cumpla la condición anterior. Eso significa que se puede prescindir del transformador en un circuito de control gracias a este tipo de fuentes de alimentación.

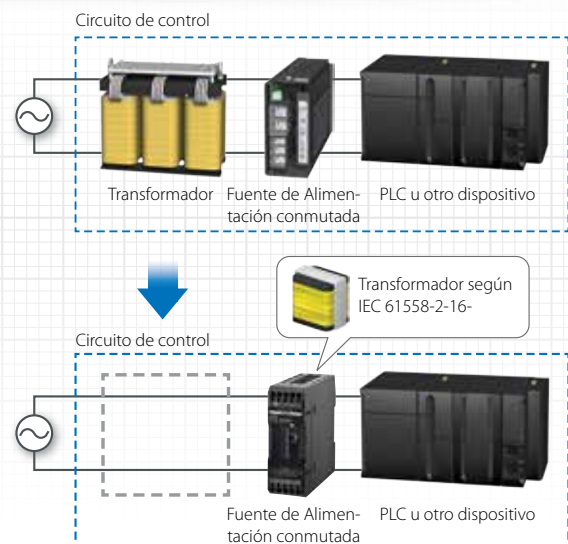

## Ordering information

## S8VK-T

Type	Power ratings	Input voltage	Output voltage	Output current	Size (W × H × D) [mm]	Order code	
						Standard models	Coated models
Power supply Three-phase	120 W	3 × 380 to 480 VAC, 2 × 380 to 480 VAC 450 to 600 VDC (Excluding 960 W)	24 V	5 A	40×125×113	S8VK-T12024	S8VK-T12024-400
	240 W			10 A	60×125×140	S8VK-T24024	S8VK-T24024-400
	480 W	20 A		95×125×140	S8VK-T48024	S8VK-T48024-400	
	960 W	40 A		135×125×170	S8VK-T96024	S8VK-T96024-400	
		Allowable range: 3 × 320 to 576 VAC, 2 × 340 to 576 VAC, 450 to 810 VDC (Excluding 960 W)					

## S8VK-C

Type	Power ratings	Input voltage	Output voltage	Output current	Size (W × H × D) [mm]	Order code
Power supply Single-phase	60 W	Single phase 100 to 240 VAC	24 V	2.5 A	32 × 90 × 110	S8VK-C06024
	120 W	Allowable range: 85 to 264 VAC, 90 to 350 VDC	24 V	5 A	40 × 125 × 113	S8VK-C12024
	240 W		24 V	10 A	60 × 125 × 140	S8VK-C24024
	480 W		24 V	20 A	95 × 125 × 140	S8VK-C48024

## S8VK-G

Type	Power ratings	Input voltage	Output voltage	Output current	Size (W × H × D) [mm]	Order code	
						Standard models	Coated models
Power supply Single-phase	15 W	100 to 240 VAC  Allowable range: 85 to 264 VAC, 90 to 350 VDC, 2 phases less than 240 VAC	5 V	3 A	22.5 × 90 × 90	S8VK-G01505	S8VK-G01505-400
			12 V	1.2 A		S8VK-G01512	S8VK-G01512-400
			24 V	0.65 A		S8VK-G01524	S8VK-G01524-400
	30 W		5 V	5 A	32 × 90 × 90	S8VK-G03005	S8VK-G03005-400
			12 V	2.5 A		S8VK-G03012	S8VK-G03012-400
			24 V	1.3 A		S8VK-G03024	S8VK-G03024-400
	60 W		12 V	4.5 A	32 × 90 × 110	S8VK-G06012	S8VK-G06012-400
			24 V	2.5 A		S8VK-G06024	S8VK-G06024-400
	120 W		24 V	5 A	40 × 125 × 113	S8VK-G12024	S8VK-G12024-400
			24 V	10 A		60 × 125 × 140	S8VK-G24024
	240 W		48 V	5 A	60 × 125 × 140	S8VK-G24048	S8VK-G24048-400
			24 V	20 A		95 × 125 × 140	S8VK-G48024
	480 W		48 V	10 A	95 × 125 × 140	S8VK-G48048	S8VK-G48048-400

## S8VK-S

Type	Power ratings	Input voltage	Output voltage	Output current	Maximum boost current	Size (W × H × D) [mm]	Order code
Power supply Single-phase	60 W	100 to 240 VAC	24 V	2.5 A	3 A	32×90×90	S8VK-S06024
	120 W	(allowable range: 85 to 264 VAC or 90 to 350 VDC)	24 V	5 A	6 A	55×90×90	S8VK-S12024

## S8VK-R

Input voltage	Output current	Size (W × H × D) [mm]	Order code	
			Standard models	Coated models
5 to 30 VDC	10 A	32 × 90 × 110	S8VK-R10	S8VK-R10-400
10 to 60 VDC	20 A	40 × 125 × 113	S8VK-R20	S8VK-R20-400



## Specifications

## S8VK-T

Item	120 W	240 W	480 W	960 W
Efficiency (Typ. at 400 VAC)	89%	89%	91%	92%
Input	Rated Input Voltage	3 × 380 to 480 VAC, 2 × 380 to 480 VAC, 450 to 600 VDC		
	Allowable range	3 × 320 to 576 VAC, 2 × 340 to 576 VAC, 450 to 810 VDC		
Output	Voltage adjustment range (with V.ADJ)	22.5 to 29.5 V		
	Input variation influence	0.5% max. (at 3 × 320 to 576 VAC input, 100% load)		
	Load variation Influence	1.5% max. at 0 to 100% load		
	Temperature variation influence	0.05%/°C max.		
Overload protection	Yes, 125% of rated current typ.			
Power Boost	120% of rated current			
Overvoltage protection	Yes			
Operating ambient temperature	−40 to 70°C (−40 to 158°F)			
Series Operation	Yes, Up to 2 units			
Parallel Operation	Yes, Up to 2 units			
EMI	Conforms to EN 61204-3, EN 55011 Class B			
EMS	Conforms to EN 61204-3 high severity levels			
Harmonic current emissions	Conforms to EN 61000-3-2			
Approved Standards	UL: UL 508 (Listing), ANSI/ISA 12.12.01 EN/VDE: EN 50178, Lloyd's Register	UL: UL 508 (Listing), ANSI/ISA 12.12.01, UL 60950-1, CSA: C22.2 No.60950-1, EN/VDE: EN 50178, EN 60950-1, Lloyd's Register		
Fulfilled Standards	SELV (EN 50178), PELV (EN 60204-1, EN 50178), Safety of Power Transformers (EN 61558-2-16), EN 50274 for Terminal parts	SELV (EN 60950-1/EN 50178/UL 60950-1), PELV (EN 60204-1, EN 50178), Safety of Power Transformers (EN 61558-2-16), EN 50274 for Terminal parts		
Degree of protection	IP20 by EN / IEC 60529			

## S8VK-C

Item	60 W	120 W	240 W	480 W
Efficiency (Typ. at 230 VAC)	88%	89%	89%	92%
Input	Rated input voltage	100 to 240 VAC		
	Allowable range	85 to 264 VAC, 90 to 350 VDC		
Output	Voltage adjustment range (with V.ADJ)	−10% to 15%		
	Input variation influence	0.5% max. (at 85 to 264 VAC input, 100% load)		
	Load variation Influence	1.5% max, at 0% to 100% load		
	Temperature variation influence	0.05%/°C max.		
Overload protection	Yes			
Overvoltage protection	Yes			
Operating ambient temperature	−25 to 60°C (−13 to 140°F)			
Series operation	Yes, up to 2 units			
Parallel operation	No			
EMI	Conforms to EN 61204-3, EN 55011 Class A			
EMS	Conforms to EN 61204-3 high severity levels			
Approved standards	UL: UL 508 (Listing), UL 60950-1, cUL: CSA C22.2 No. 107.1 and No. 60950-1, EN/VDE: EN 50178 (=VDE0160), EN 60950-1 (=VDE0805)			
Degree of protection	IP20 by EN/IEC 60529			

## S8VK-G

Item	15 W	30 W	60 W	120 W	240 W	480 W
Efficiency (Typ. at 230 VAC)	80% (24 V)	86% (24 V)	88% (24 V)	89% (24 V)	92% (24 V)	93% (24 V)
Input	Rated input voltage	100 to 240 VAC				
	Allowable range	85 to 264 VAC, 90 to 350 VDC. 2 phases less than 240 VAC				
Output	Voltage adjustment range (with V.ADJ)	−10% to 15%				
	Input variation influence	0.5% max. (at 85 to 264 VAC input, 100% load)				
	Load variation Influence	3.0% max. (5 V), 2.0% max. (12 V), 1.5% max. (24, 48 V), at 0% to 100% load				
	Temperature variation influence	0.05%/°C max.				
Overload protection	Yes, 130% of rated current typ.					
Power Boost	120% of rated current					
Overvoltage protection	Yes					
Operating ambient temperature	−40 to 70°C (−40 to 158°F)					
Series operation	Yes, up to 2 units					
Parallel operation	Yes, up to 2 units					
EMI	Conforms to EN 61204-3, EN 55011 Class B					

Item	15 W	30 W	60 W	120 W	240 W	480 W
EMS	Conforms to EN 61204-3 high severity levels					
Harmonic current emissions	Conforms to EN 61000-3-2					
Approved standards	UL: UL 508 (Listing), UL 60950-1, cUL: CSA C22.2 No. 107.1 and No. 60950-1, UL 1310 Class 2 output for 15 W, 30 W, 60 W EN/VDE: EN 50178 (=VDE0160), EN 60950-1 (=VDE0805), Lloyd's Register ANSI/ISA 12.12.01					
Fulfilled standards	SELV (EN 60950-1/EN 50178/UL 60950-1), PELV(EN 60204-1,EN 50178), Safety of power transformers (EN 61558-2-16), EN 50274 for terminal parts					
Degree of protection	IP20 by EN/IEC 60529					

## S8VK-S

Item	Power rating	60 W	120 W
	Output voltage	24 V	24 V
Efficiency	115 VAC input <sup>*1</sup>	87% typ.	90% typ.
	230 VAC input<Hochgestellt> <sup>*1</sup>	89% typ.	92% typ.
Input	Voltage range <sup>*2</sup>	Single-phase, 85 to 264 VAC, 90 to 350 VDC, 265 to 300 VAC (1 second)	
	Frequency<Hochgestellt> <sup>*2</sup>	50/60 Hz (47 to 450 Hz)	50/60 Hz (47 to 63 Hz)
Output	Voltage adjustment range <sup>*3</sup>	21.6 to 28 V (with V.DJ)	
	Input variation influence <sup>*4</sup>	0.5% max.	
	Load variation influence <sup>*5</sup>	1.5% max.	
	Temperature variation influence	0.05%/°C max.	
Overload protection	Yes, automatic reset		
Overvoltage protection	Yes, 130% or higher of rated output voltage, power shut off (shut off the input voltage and turn on the input again)		
Operating ambient temperature <sup>*6</sup>	-40 to 70°C (Derating is required according to the temperature.) (with no condensation or icing)		
Series operation	Yes (For up to two Power Supplies, external diodes are required.)		
Parallel operation	Yes (For up to two Power Supplies)		
Standards	Harmonic current emissions	Conforms to EN 61000-3-2	
	EMI	Conforms to EN 61204-3 Class B, EN 55011 Class B	
	EMS	Conforms to EN 61204-3 high severity levels	
	Approved standards	UL Listing: UL 508,ANSI/ISA 12.12.01 (For 60 W only Class2 Output: Per UL 1310) cUL: CSA C22.2 No107.1, CSA C22.2 No213 (For 60 W only Class2 Output: Per CSA C22.2 No.223) UL UR: UL 60950-1 (Recognition) OVCII (≤ 3000 m) Pol2 cUR: CSA C22.2 No.60950-1 OVCII (≤ 3000 m) Pol2 EN: EN 50178 OVCIII (≤ 2000 m) OVCII (2000 m≤ and≤3000) Pol2, EN 60950-1 OVCII (≤ 3000 m) Pol2	
	Conformed standards	PELV (EN/IEC 60204-1) EN/IEC 61558-2-16	
	Marine standards	Lloyd's register DNV GL (Certification is pending for DNV GL.)	
	SEMI	Conforms to F47-0706 (200 to 240 VAC input)	
Degree of protection	IP20 by EN/IEC 60529		

<sup>\*1</sup> The value is when both rated output voltage and rated output current are satisfied.

<sup>\*2</sup> Do not use an inverter output for the product. Inverters with an output frequency of 50/60 Hz are available, but the rise in the internal temperature of the product may result in ignition or burning. If the input is connected to a UPS, do not connect a UPS with a square-wave output. Doing so will cause the internal temperature of the product to increase, possibly causing smoking or burning.

<sup>\*3</sup> If the output voltage adjuster (V. ADJ) is turned, the voltage will increase by more than 28 V min of the voltage adjustment range. When adjusting the output voltage, confirm the actual output voltage from the product and be sure that the load is not damaged.

<sup>\*4</sup> This is the maximum variation in the output voltage when the input voltage is gradually changed within the allowable input voltage range at the rated output voltage and rated output current.

<sup>\*5</sup> 100 to 240 VAC input, in the range of 0 A to the rated output current.

<sup>\*6</sup> At -40 to -25°C, time will be required before the rated output voltage is output after the input voltage is input.

## S8VK-R

Type	S8VK-R10	S8VK-R20
Rated Input Voltage	5 to 30 V	10 to 60 V
Output Current	10 A	20 A
Voltage Drop	0.7 V max at 10 A	0.9 V max at 20 A
Operation Temperature range	-40 to 70°C	-40 to 70°C
Safety Standard	UL 60950-1, UL 508, cURus, cULus, EN 50178, EN 60950-1	
Signal output	30 VDC 50 mA max by Photo MOS Relay	
Redundancy OK Indicator	LED (Green), The function to know the both of PS operate normally.	
Voltage Balance Indicator	LED (Green), The function to help to get the balance of 2 unit PS output voltage	
Grounding terminal	-	Yes, One for Chassis grounding

Specifications

S8VK-G/S8VK-T Series

Power Boost Function

- Do not allow the boost current to continue for more than 10 seconds. Also, do not let the duty cycle exceed the following conditions. These conditions may damage Power supply.
- Ensure that the average current of one cycle of the boost current does not exceed the rated output current. This may damage Power Supply.
- Lessen the load of the boost load current by adjusting the ambient temperature and the mounting orientation.

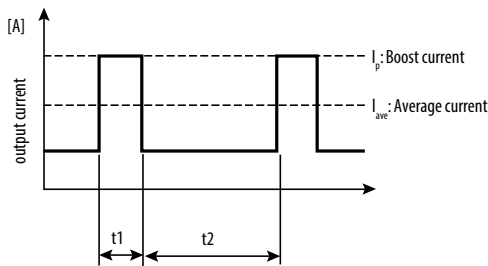

Defined condition for Power Boost availability.

- $t_1 \leq 10\text{ s}$
- $I_p \leq \text{Rated boost current}$
- $I_{ave} \leq \text{Rated current}$

$$\text{Duty} = \frac{t_1}{t_1 + t_2} \times 100 [\%] \leq 30\%$$

Derating Curve (As a reference)

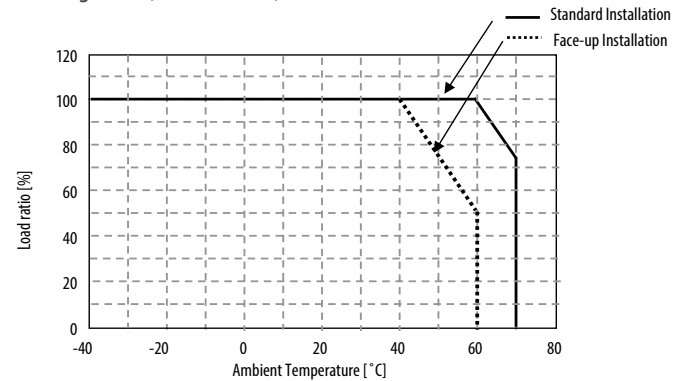

For Standard installation.  
 -40 to 60 °C (-40 to 140 °F) at 100% load  
 Derating -2.5% of load/K from 60 to 70 °C (from 140 to 158 °F)

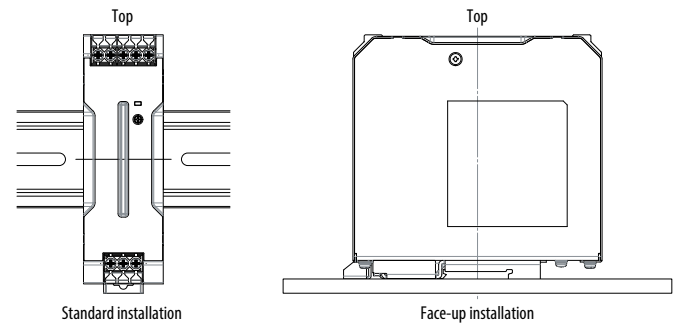

Terminals and Wiring

S8VK (15/30/60/120/240/480/960 W)

Model	INPUT		OUTPUT		PE	
	American Wire Gauge	Solid Wire/ Stranded Wire	American Wire Gauge	Solid Wire/ Stranded Wire	American Wire Gauge	Solid Wire/ Stranded Wire
S8VK-G01505	AWG24 to 12	0.25 to 4 mm <sup>2</sup> / 0.25 to 2.5 mm <sup>2</sup>	AWG20 to 12	0.5 to 4 mm <sup>2</sup> / 0.5 to 2.5 mm <sup>2</sup>	AWG14 or thicker	2.5 mm <sup>2</sup> or thicker/ 2.5 mm <sup>2</sup> or thicker
S8VK-G01512			AWG22 to 12	0.35 to 4 mm <sup>2</sup> / 0.35 to 2.5 mm <sup>2</sup>		
S8VK-G01524			AWG24 to 12	0.25 to 4 mm <sup>2</sup> / 0.25 to 2.5 mm <sup>2</sup>		
S8VK-G03005	AWG24 to 12	0.25 to 4 mm <sup>2</sup> / 0.25 to 2.5 mm <sup>2</sup>	AWG18 to 12	0.75 to 4 mm <sup>2</sup> / 0.75 to 2.5 mm <sup>2</sup>	AWG14 or thicker	2.5 mm <sup>2</sup> or thicker/ 2.5 mm <sup>2</sup> or thicker
S8VK-G03012			AWG20 to 12	0.5 to 4 mm <sup>2</sup> / 0.5 to 2.5 mm <sup>2</sup>		
S8VK-G03024			AWG22 to 12	0.35 to 4 mm <sup>2</sup> / 0.35 to 2.5 mm <sup>2</sup>		
S8VK-G06012	AWG22 to 12	0.35 to 4 mm <sup>2</sup> / 0.35 to 2.5 mm <sup>2</sup>	AWG18 to 12	0.75 to 4 mm <sup>2</sup> / 0.75 to 2.5 mm <sup>2</sup>	AWG14 or thicker	2.5 mm <sup>2</sup> or thicker/ 2.5 mm <sup>2</sup> or thicker
S8VK-G06024/ S8VK-C06024			AWG20 to 12	0.5 to 4 mm <sup>2</sup> / 0.5 to 2.5 mm <sup>2</sup>		
S8VK-G12024/ S8VK-C12024	AWG22 to 10	0.35 to 6 mm <sup>2</sup> / 0.35 to 4 mm <sup>2</sup>	AWG18 to 10	0.75 to 6 mm <sup>2</sup> / 0.75 to 4 mm <sup>2</sup>	AWG14 or thicker	2.5 mm <sup>2</sup> or thicker/ 2.5 mm <sup>2</sup> or thicker
S8VK-G24024/ S8VK-C24024			AWG14 to 10	2.5 to 6 mm <sup>2</sup> / 2.5 to 4 mm <sup>2</sup>		
S8VK-G24048/ S8VK-C48024			AWG18 to 10	0.75 to 6 mm <sup>2</sup> / 0.75 to 4 mm <sup>2</sup>		
S8VK-G48024	AWG16 to 10	1.5 to 6 mm <sup>2</sup> / 1.5 to 4 mm <sup>2</sup>	AWG12 to 10	4 to 6 mm <sup>2</sup> / 4 mm <sup>2</sup>	AWG14 or thicker	2.5 mm <sup>2</sup> or thicker/ 2.5 mm <sup>2</sup> or thicker
S8VK-G48048			AWG14 to 10	2.5 to 6 mm <sup>2</sup> / 2.5 to 4 mm <sup>2</sup>		
S8VK-T12024	AWG24 to 10	0.25 to 6 mm <sup>2</sup> / 0.25 to 4 mm <sup>2</sup>	AWG18 to 10	0.75 to 6 mm <sup>2</sup> / 0.75 to 4 mm <sup>2</sup>	AWG14 or thicker	2.5 mm <sup>2</sup> or thicker/ 2.5 mm <sup>2</sup> or thicker
S8VK-T24024	AWG22 to 10	0.35 to 6 mm <sup>2</sup> / 0.35 to 4 mm <sup>2</sup>	AWG14 to 10	2.5 to 6 mm <sup>2</sup> / 2.5 to 4 mm <sup>2</sup>	AWG14 or thicker	2.5 mm <sup>2</sup> or thicker/ 2.5 mm <sup>2</sup> or thicker
S8VK-T48024	AWG20 to 10	1.5 to 6 mm <sup>2</sup> / 1.5 to 4 mm <sup>2</sup>	AWG12 to 10	4 to 6 mm <sup>2</sup> / 4 mm <sup>2</sup>	AWG14 or thicker	2.5 mm <sup>2</sup> or thicker/ 2.5 mm <sup>2</sup> or thicker
S8VK-T96024	AWG16 to 10	1.5 to 16 mm <sup>2</sup> / 1.5 to 16 mm <sup>2</sup>	AWG8 to 6	10 to 16 mm <sup>2</sup> / 10 to 16 mm <sup>2</sup>	AWG14 or thicker	2.5 mm <sup>2</sup> or thicker/ 2.5 mm <sup>2</sup> or thicker

Más información en:

OMRON ESPAÑA

+34 902 100 221

industrial.omron.es

omron.me/socialmedia\_ib

## Oficinas de Soporte y Venta

### Alemania

Tel: +49 (0) 2173 680 00  
industrial.omron.de

### Austria

Tel: +43 (0) 2236 377 800  
industrial.omron.at

### Bélgica

Tel: +32 (0) 2 466 24 80  
industrial.omron.be

### Dinamarca

Tel: +45 43 44 00 11  
industrial.omron.dk

### Finlandia

Tel: +358 (0) 207 464 200  
industrial.omron.fi

### Francia

Tel: +33 (0) 1 56 63 70 00  
industrial.omron.fr

### Hungría

Tel: +36 1 399 30 50  
industrial.omron.hu

### Italia

Tel: +39 02 326 81  
industrial.omron.it

### Noruega

Tel: +47 (0) 22 65 75 00  
industrial.omron.no

### Países Bajos

Tel: +31 (0) 23 568 11 00  
industrial.omron.nl

### Polonia

Tel: +48 22 458 66 66  
industrial.omron.pl

### Portugal

Tel: +351 21 942 94 00  
industrial.omron.pt

### Reino Unido

Tel: +44 (0) 1908 258 258  
industrial.omron.co.uk

### República Checa

Tel: +420 234 602 602  
industrial.omron.cz

### Rusia

Tel: +7 495 648 94 50  
industrial.omron.ru

### Sudáfrica

Tel: +27 (0)11 579 2600  
industrial.omron.co.za

### Suecia

Tel: +46 (0) 8 632 35 00  
industrial.omron.se

### Suiza

Tel: +41 (0) 41 748 13 13  
industrial.omron.ch

### Turquía

Tel: +90 212 467 30 00  
industrial.omron.com.tr

### Más representantes de

**Omron**  
industrial.omron.eu