

Fuentes de alimentación monofásicas



Ventajas

- **Potencia en dimensiones muy compactas.** La serie SPDM representa un 30% de ahorro de espacio en comparación con la serie SPD.
- **Fiables y económicas.** Las fuentes SPDM proporcionan alta fiabilidad en términos de potencia con un nivel de precios atractivo.
- **Baja pérdida de potencia, alta eficiencia.** Su diseño compacto consigue una pérdida de energía baja y una alta eficiencia.
- **Indicación intuitiva.** Un LED indica el estado de la fuente.
- **Rango de entrada universal, CA y CC.** La familia SPDM puede alimentarse con tensión CA (85 - 264 VCA) o con tensión CC (130 - 350 VCC)
- **Protección crítica fiable.** La seguridad y fiabilidad están garantizadas con diferentes protecciones: contra sobretensión (OVP), contra sobrecarga (OLP), cortocircuito (SCP) y sobrettemperatura (OTP)
- **Alta eficiencia y amplio rango de temperatura ambiente.** Estas fuentes de alimentación tienen una eficiencia hasta el 88%.
- **Fácil instalación.** La serie SPDM ofrece 5 orientaciones diferentes, facilitando su instalación en espacios reducidos.

Descripción

La serie SPDM está diseñada para su utilización en aplicaciones de automatización, donde se instala fácilmente en carril DIN y se ahorra un 50% del tiempo de instalación con la versión de terminales de muelle. Las fuentes de alimentación SPDM es un producto de alta calidad con un nivel de precio muy atractivo. La fiabilidad se garantiza con las diferentes protecciones integradas.

Aplicaciones

La familia SPDM es adecuada en aplicaciones que precisan alimentación monofásica con entrada de tensión universal y una alta eficiencia.

Características principales

- Dimensiones compactas hasta 45 mm de anchura
- Alta eficiencia hasta 88%
- Rango de entrada de tensión universal: 85 a 264 VCA, 130 a 350 VCC
- Potencia de salida: 30, 50, 75, 120 y 240 W
- Terminales a tornillo o de muelle

Referencias

▶ Código de pedido

 **SPDM** 1



Obtenga el código seleccionando la opción correspondiente en lugar de

Código	Opción	Descripción	Notas
S	-	Fuente de Alimentación	Topología del equipo
P	-	Conmutada	
D	-	A carril DIN	Montaje
M	-	Mediana	Tamaño
<input type="checkbox"/>	12	12VCC	Tensión de salida nominal
	24	24VCC	
	48	48VCC	
<input type="checkbox"/>	30	30W	Potencia de salida nominal
	50	50W	
	75	75W	
	120	120W	
	240	240W	
1	-	Entrada monofásica	Tipo de entrada
	B	Terminales de muelle	Tipo de terminal

▶ Guía de selección

Tensión de salida	30W	50W	75W	120W	240W
12VCC	SPDM12301/B	SPDM12501/B	SPDM12751/B	SPDM121201	-
24VCC	SPDM24301/B	SPDM24501/B	SPDM24751/B	SPDM241201	SPDM242401
48VCC	-	-	-	SPDM481201	SPDM482401

▶ Documentación adicional

Información	Dónde se puede encontrar	QR
Hoja técnica de SPDM	http://www.productselection.net/Pdf/ES/PS_SPDM_DS.pdf	
Manual de instalación SPDM	http://www.productselection.net/MANUALS/UK/PS_SPDM_IM.pdf	
Archivos CAD de SPDM	http://www.productselection.net/DXF/PS_SPDM.zip	

SPDM



Estructura

SPDM 30W

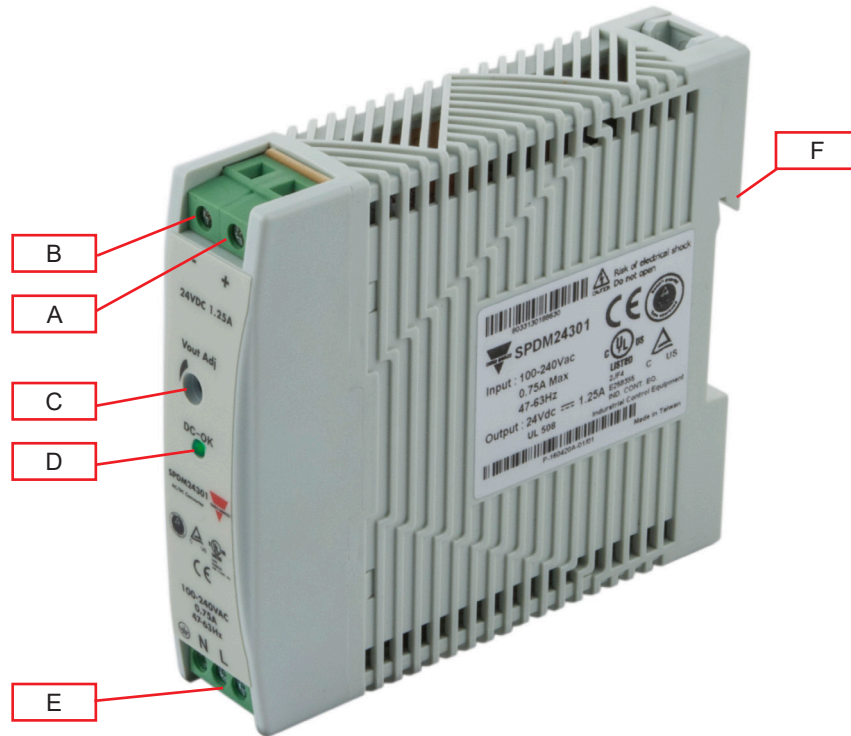

SPDM 50W

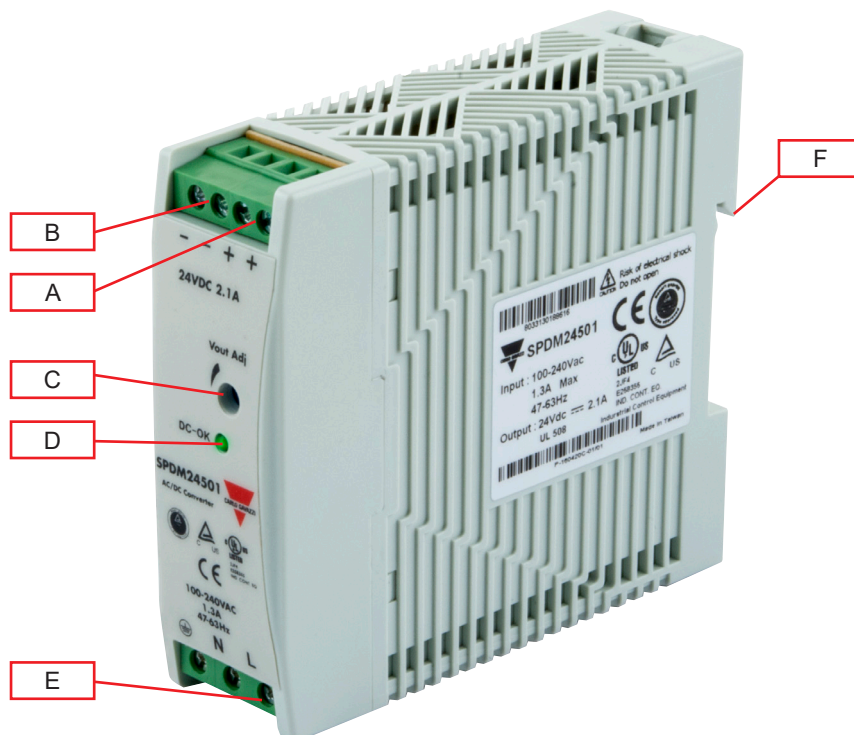

SPDM



SPDM 75W

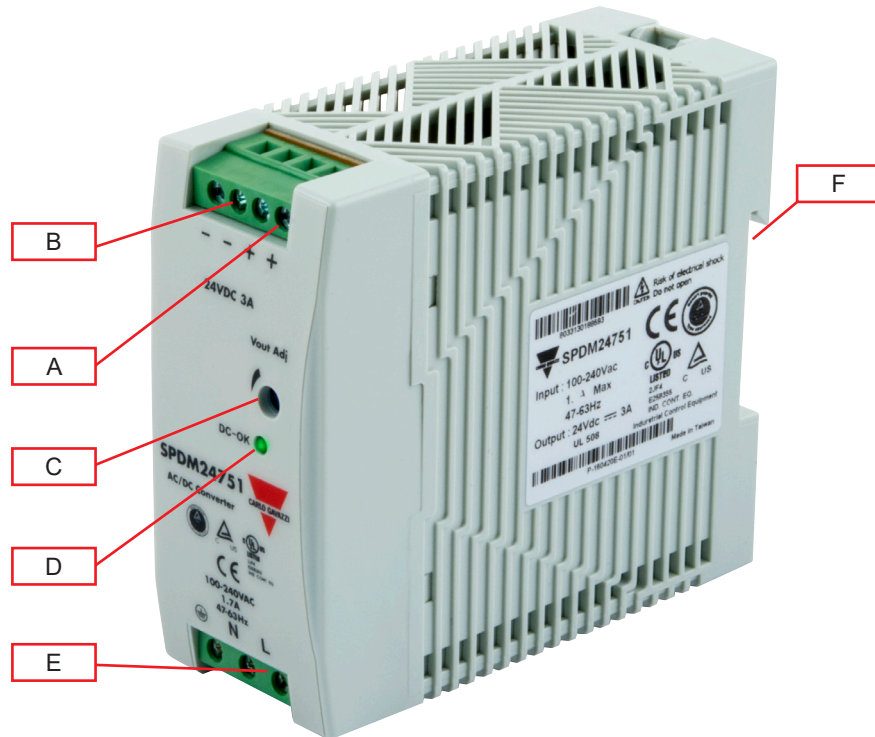

SPDM 30W / SPDM 50W / SPDM 75W		
Elemento	Componente	Función
A	Terminales V+	Terminales positivos de salida CC
B	Terminales V-	Terminales negativos de salida CC
C	Potenciómetro Vadj	Ajuste de tensión de salida
D	LED CC OK	Verde cuando la tensión de salida es $\geq 90\%$ de la tensión nominal. Rojo cuando la tensión de salida es $\leq 80\%$ de la tensión nominal, o por Sobrecarga
E	Terminales de alimentación	Terminales de alimentación L, N y GND
F	Clip para montaje a carril DIN	Clip en la parte posterior

SPDM



SPDM 120W

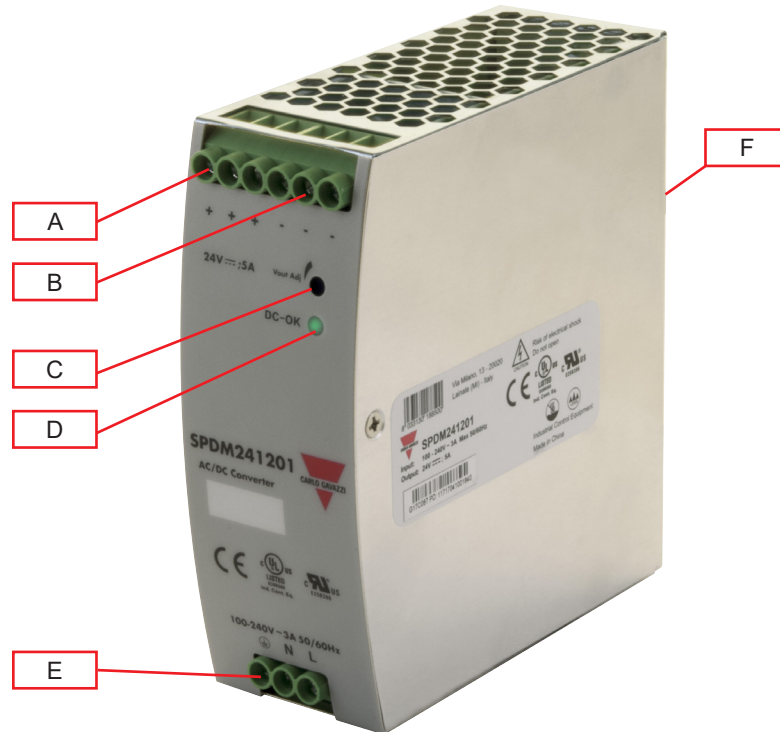

SPDM 240W

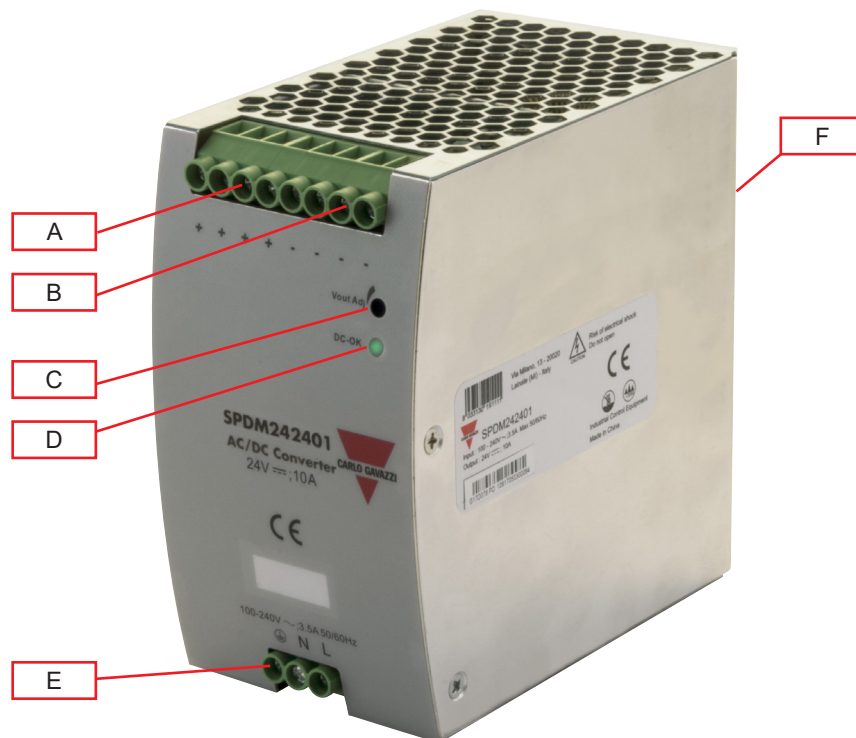

SPDM 120W / SPDM 240W		
Elemento	Componente	Función
A	Terminales V+	Terminales positivos de salida CC
B	Terminales V-	Terminales negativos de salida CC
C	Potenciómetro Vadj	Ajuste de tensión de salida
D	LED CC OK	Verde cuando la tensión de salida es $\geq 90\%$ de la tensión nominal. Rojo cuando la tensión de salida es $\leq 80\%$ de la tensión nominal, o por Sobrecarga
E	Terminales de alimentación	Terminales de alimentación L, N y GND
F	Clip para montaje a carril DIN	Clip en la parte posterior

Características

General

	SPDM 30W	SPDM 50W	SPDM 75W	SPDM 120W	SPDM 240W
Corriente de fuga	<0.25mA (entrada-salida)				
Intensidad de fuga a tierra	<3.5mA (entrada-GND)				
Eficiencia	86%	87%	87%	85% (12VCC) 88% (24VCC) 89% (48VCC)	87% (24VCC) 88% (48VCC)
Pérdida de potencia con carga nominal	4.9W (12VCC) 5.7W (24VCC)	8.0W (12VCC) 8.8W (24VCC)	10.5W (12VCC) 10.5W (24VCC)	16W @ 120W	35W @ 240W
Factor de potencia (plena carga) 110VCA 230VCA	-	-	-	-	0.98 0.94
Grado de protección	IP20				
MTBF	721,000Hrs (12V) 764,000Hrs (24V) Bellcore Issue 6 @40°C, GB	556,000Hrs (12V) 580,000Hrs (24V) Bellcore Issue 6 @40°C, GB	556,000Hrs (12V) 580,000Hrs (24V) Bellcore Issue 6 @40°C, GB	>500,000Hrs (MIL-HDBK-217F)	>300,000Hrs (MIL-HDBK-217F)
Material de la caja	Plástico			Metal	
Peso	140g	200g	250g	590g	940g
Frecuencia de conmutación	65kHz		40 to 100kHz	80KHz	75z
Montaje	A carril DIN				
Embalaje	0.15Kg; 60 pcs / 10Kg / 2.16cuft	0.22Kg; 48 pcs / 12Kg / 2.16cuft	0.27Kg; 40 pcs / 12Kg / 2.16cuft	24pcs/CTN, 15.0Kg, 0.04cbm	10pcs/CTN, 11.5Kg, 0.04cbm

(Todas las especificaciones se expresan en valores nominales, a plena carga y a 25°C, a no ser que se indique lo contrario)

SPDM



Dimensions

SPDM 30W
En: mm

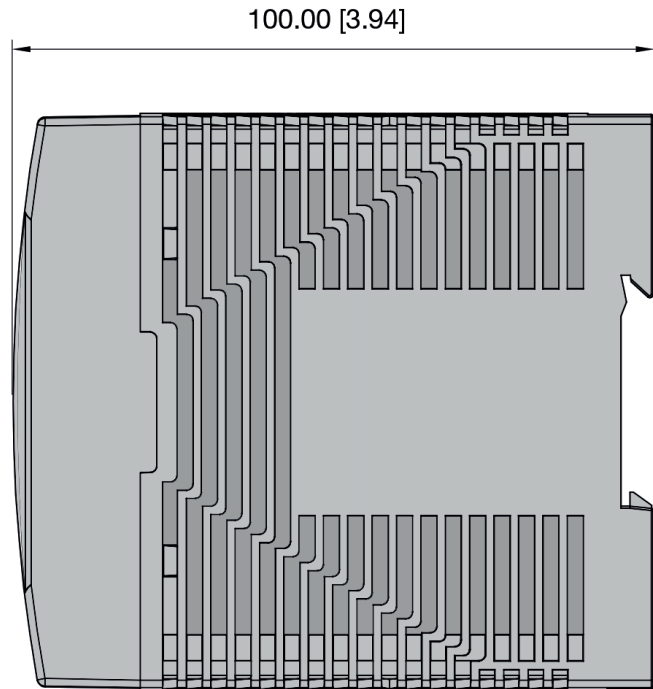
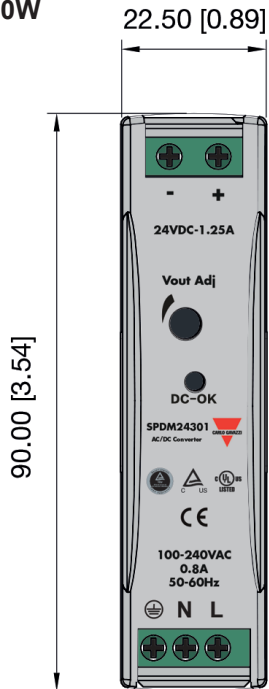

SPDM 50W
En: mm

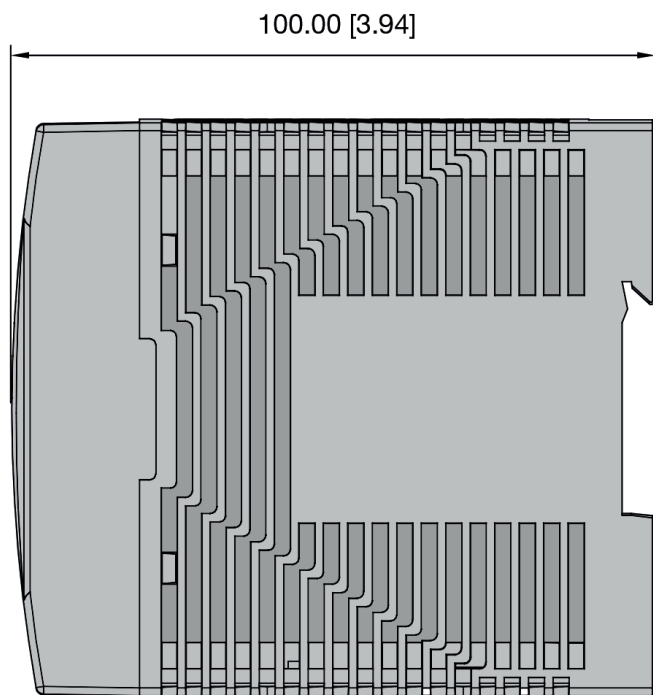
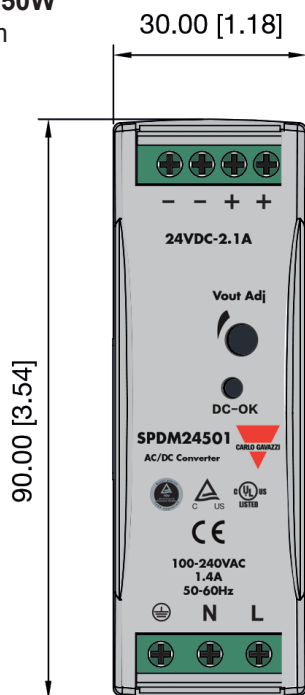

SPDM



SPDM 75W
En: mm

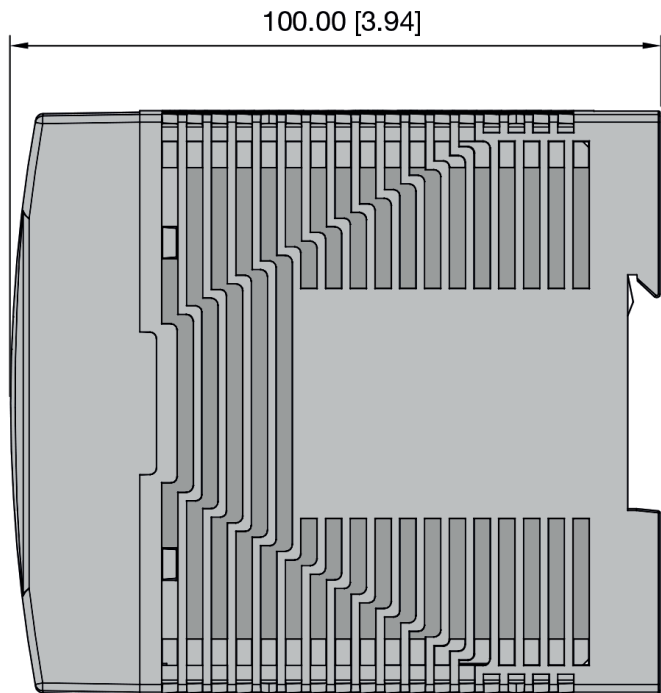
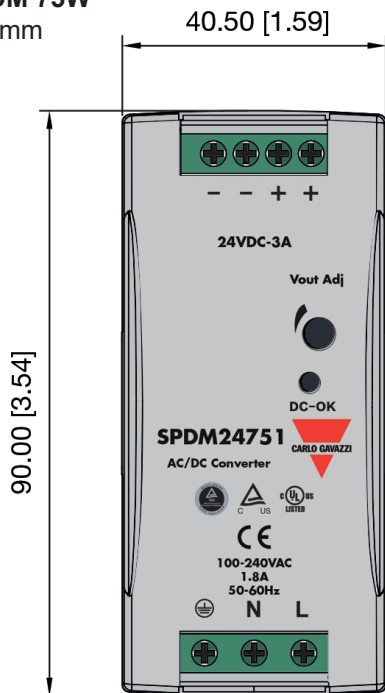

SPDM 120W
En: mm

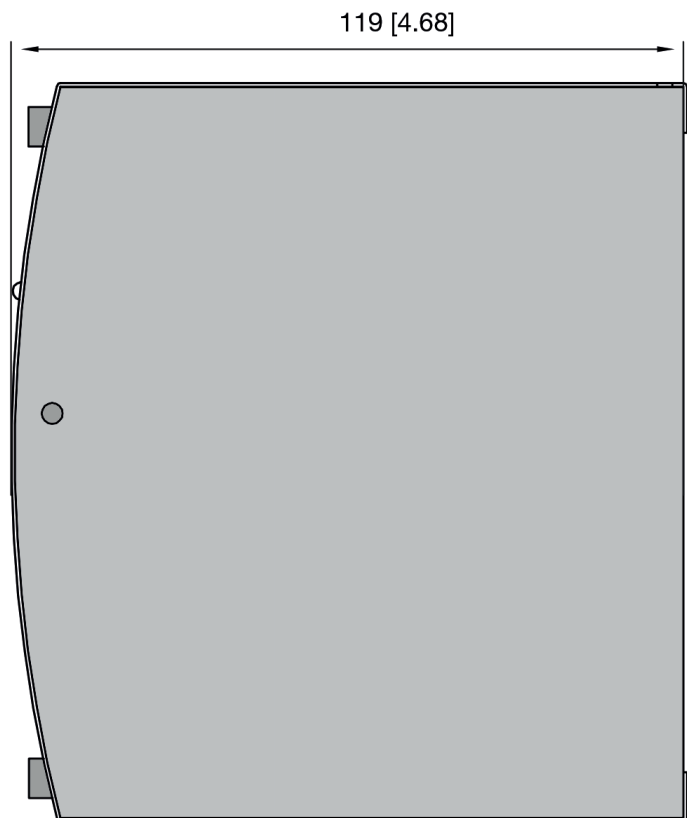
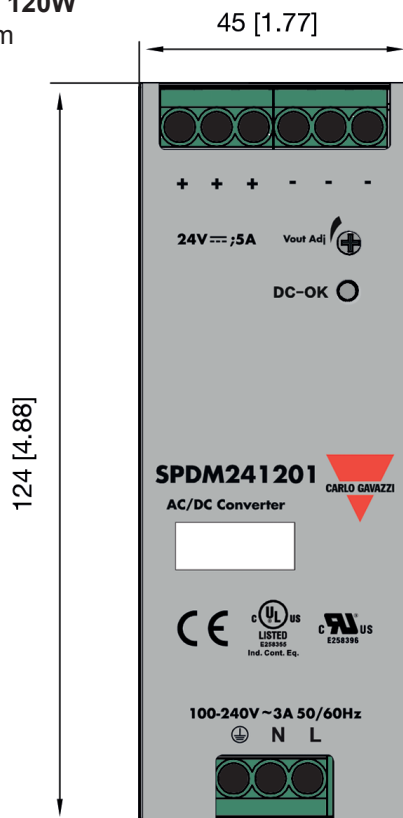

SPDM



SPDM 240W

En: mm



Diagrama de conexiones

Disposición de los terminales

SPDM 30W

Terminal	Designación	Descripción
1	Tierra	Conectar este terminal a tierra para reducir las emisiones de alta frecuencia
2	N	Terminales de entrada (neutro, sin polaridad en entrada CC)
3	L	Terminales de entrada (fase, sin polaridad en entrada CC)
4	V+	Terminales positivo de salida
5	V-	Terminales negativo de salida
	Ajuste Vout	Potenciómetro para ajuste de tensión de salida
	Estado CC	Indicación LED del estado de la salida de la fuente de alimentación

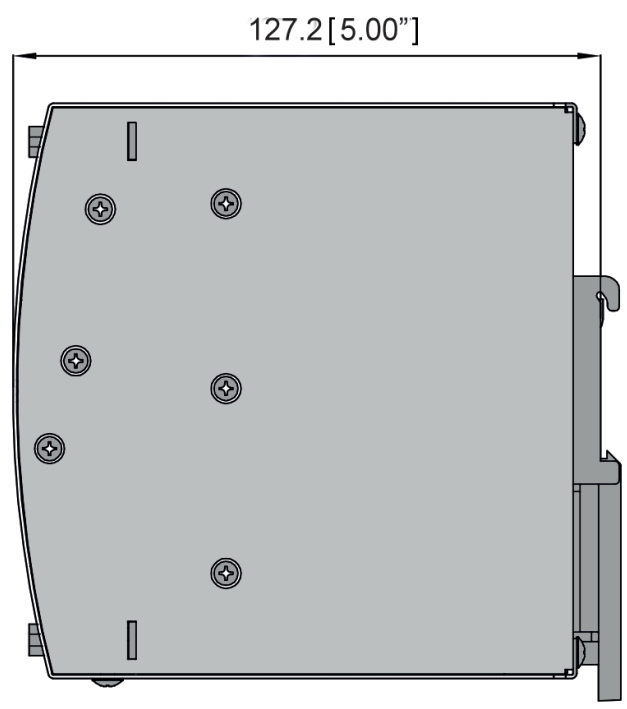
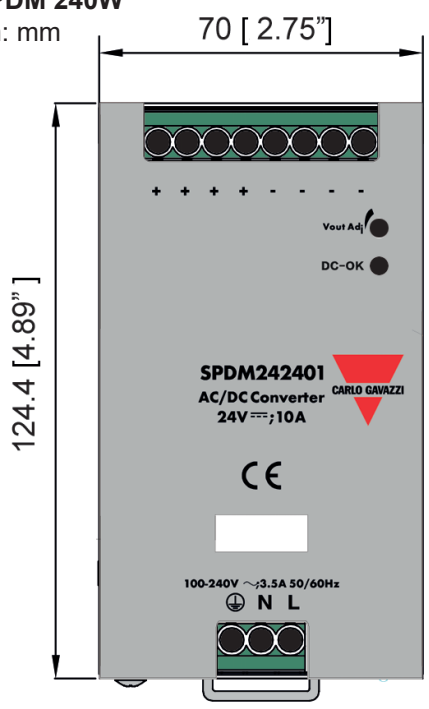

SPDM 50W

Terminal	Designación	Descripción
1	Tierra	Conectar este terminal a tierra para reducir las emisiones de alta frecuencia
2	N	Terminales de entrada (neutro, sin polaridad en entrada CC)
3	L	Terminales de entrada (fase, sin polaridad en entrada CC)
4, 5	V+	Terminales positivo de salida
6, 7	V-	Terminales negativo de salida
	Ajuste Vout	Potenciómetro para ajuste de tensión de salida
	Estado CC	Indicación LED del estado de la salida de la fuente de alimentación



SPDM 75W

Terminal	Designación	Descripción
1	Tierra	Conectar este terminal a tierra para reducir las emisiones de alta frecuencia
2	N	Terminales de entrada (neutro, sin polaridad en entrada CC)
3	L	Terminales de entrada (fase, sin polaridad en entrada CC)
4, 5	V+	Terminales positivo de salida
6, 7	V-	Terminales negativo de salida
	Ajuste Vout	Potenciómetro para ajuste de tensión de salida
	Estado CC	Indicación LED del estado de la salida de la fuente de alimentación



SPDM 120W

Terminal	Designación	Description
1	Tierra	Conectar este terminal a tierra para reducir las emisiones de alta frecuencia
2	N	Terminales de entrada (neutro, sin polaridad en entrada CC)
3	L	Terminales de entrada (fase, sin polaridad en entrada CC)
4, 5, 6	V+	Terminales positivo de salida
7, 8, 9	V-	Terminales negativo de salida
	Ajuste Vout	Potenciómetro para ajuste de tensión de salida
	Estado CC	Indicación LED del estado de la salida de la fuente de alimentación

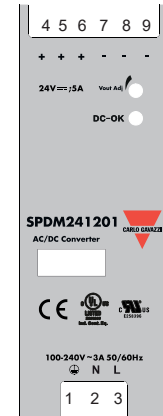

SPDM 240W

Terminal	Designación	Description
1	Tierra	Conectar este terminal a tierra para reducir las emisiones de alta frecuencia
2	N	Terminales de entrada (neutro, sin polaridad en entrada CC)
3	L	Terminales de entrada (fase, sin polaridad en entrada CC)
4, 5, 6, 7	V+	Terminales positivo de salida
8, 9, 10, 11	V-	Terminales negativo de salida
	Ajuste Vout	Potenciómetro para ajuste de tensión de salida
	Estado CC	Indicación LED del estado de la salida de la fuente de alimentación

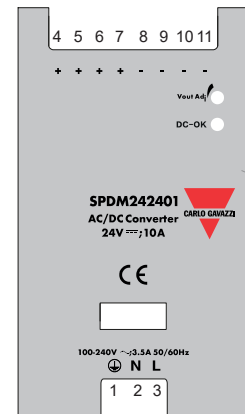

SPDM



Ambiental

	SPDM 30W	SPDM 50W	SPDM 75W	SPDM 120W	SPDM 240W
Temperatura de funcionamiento	-25°C a 71°C -13°F a 159.8°F			-20°C a 70°C -4°F a 158°F	
Temperatura de almacenamiento	-40°C a 85°C -40°F a 185°F				
Humedad	20% to 95% RH Sin condensación			20% to 90% RH Sin condensación	
Factor de reducción	Véase esquema de reducción				
Coefficiente de temperatura	+/- 0.03%/°C				

Compatibilidad y conformidad

	SPDM 30W	SPDM 50W	SPDM 75W	SPDM 120W	SPDM 240W
Estándar de seguridad	EN60950-1				
Emisión EMC	EN61000-6-3:2007+A1:2011+AC:2012 EN61204-3:2000			EN55022, EN55024, FCC PART 15 Class B	EN55022, EN55024, Class B
Intensidad armónicos	EN 61000-3-2			EN61000-3-2, Class A	
Inmunidad EMC	EN 61000-6-2: 2005+AC: 2005 EN 61204-3: 2000 EN55024:2010+A1: 2015			EN61000-4-2, EN61000-4-3, EN61000-4-4, EN61000-4-5, EN61000-4-6, EN61000-4-11, Nivel industria pesada	
CE	EN61000-6-3, EN55032 Class B, EN61000-3-2, EN61000-3-3 EN61000-6-2, EN55024, EN61000-4-2 Nivel 4, EN61000-4-3 Nivel 3 EN61000-4-4 Nivel 4, EN61000-4-5 L-N Nivel 3, L / N-FG Nivel 4 EN61000-4-6 Nivel 3, EN61000-4-8 Nivel 4, EN61000-4-11 ENV 50204 Nivel 2, EN61204-3			EN55022, EN55024, FCC PARTE 15 CLASE B	EN55022, EN55024, FCC PARTE 15 CLASE B
Certificado UL cULus cURus UL1310	UL508 Listed UL60950-1 (2ª edición) Clase 2		UL508 Listed UL60950-1 (2ª edición) Clase 2 solo para modelos de 24VCC(SPDM24751 and SPDM24751B)	UL508 Listed UL60950-1 (2ª edición)	-
Resistencia a vibraciones	IEC 60068-2-6			IEC 60068-2-6	IEC 60068-2-6
Resistencia a choques	IEC 60068-2-27			IEC 60068-2-27	IEC 60068-2-27

Aislamiento

	SPDM 30W	SPDM 50W	SPDM 75W	SPDM 120W	SPDM 240W
Aislamiento / Tensión soportada (Entrada / Protec. a tierra)	3000VCA / 4242VCC			3kVCA , ≤10mA	
Aislamiento / Tensión soportada (Entrada / Salida)	1500VCS / 2121VCC			1.5kVCA , ≤10mA	
Aislamiento / Tensión soportada (Salida / Protec. a tierra)	500VCA / 710VCC			0.5kVCA , ≤10mA	
Resistencia de aislamiento	100MΩ entrada - salida@ 500VCC			10MΩ	
Categoría de sobretensión	Nivel OVC II			II	
Grado de protección	2				

Entradas

	SPDM 30W	SPDM 50W	SPDM 75W	SPDM 120W	SPDM 240W
Tensión nominal	100VCA a 240VCA				
Rango de tensión	85VCA a 264VCA 120VCC a 375VCC			90VCA a 264VCA 127VCC a 370VCC	
Intensidad CA (máx.) 115VCA 230VCA	335mA 210mA	1000mA 500mA	1450mA 750mA	<2.7A <1.35A	<3A (24VCC), <3.5A (48VCC) <2.5A (24VCC), <2.5A (48VCC)
Rango de frecuencia	47Hz to 63Hz				
Intensidad de irrupción 115VCA 230VCA	<20A <40A	<30A <60A	<30A <60A	<20A <35A	<30A <60A
Intensidad de irrupción (CC)	50A @ 375VCC	70A @ 375VCC	/		
Fusible interno	T2A/250VCA	T2A/250VCA	T3.15A/250VCA	4A/250VCA	T6.3A/250V
Consumo en reposo	0.3W		0.5W	<5W	

(Todas las especificaciones se expresan en valores nominales, a plena carga y a 25°C, a no ser que se indique lo contrario)

Salidas

	SPDM 30W	SPDM 50W	SPDM 75W	SPDM 120W	SPDM 240W
Potencia	30W	50W	75W	120W	240W
Precisión de tensión	±1%				
Regulación de línea	±1%			±0.5%	
Regulación de carga	±1%				
Rango de regulación de tensión	11.4VCC a 15.6VCC (12VCC) 22.5VCC a 28.5VCC (24VCC)			12VCC a 14VCC (12VCC) 24VCC a 28VCC (24VCC) 48VCC a 56VCC (48VCC)	24VCC a 28VCC (24VCC) 48VCC a 56VCC (48VCC)
Intensidad de salida nominal	2A (12VCC) 1.25A (24VCC)	4A (12VCC) 2.1A (24VCC)	5.5A (12VCC) 3A (24VCC)	10A (12V) 5A (24V) 2.5A (48CC)	10A (24V) 5A (48CC)
Condiciones límite de carga	12	1.6 A (15 VCC)	3.2 A (15 VCC)	4.4 A (15 VCC)	9 A (14 VCC)
	24	1 A (28.5 VCC)	1.7 A (28.5 VCC)	2.4 A (28.5 VCC)	4.5 A (28 VCC)
	48				2.25 A (56 VCC)
Rizado y Ruido	100mV			0 to 70°C (32 a 158°F) ≤120mV (12-24VCC) ≤240mV (48VCC) -20 a 0°C (-13 a 32°F) ≤240mV (12-24VCC) ≤480mV (48VCC)	0-70°C (32 a 158°F) ≤120mV (24VCC) ≤240mV (48VCC) (-20) -0°C (-13 a 32°F) ≤240mV (24VCC) ≤480mV (48VCC)
Tiempo de retención 115VCA 230VCA	20ms 50ms		15ms 50ms	≥10ms ≥20ms	≥10ms ≥20ms
Tiempo de configuración 115VCA 230VCA	≤1s ≤1s		≤2s ≤2s	≤3ms ≤1.2s	≤2s
Tiempo de estabilización de salida	150ms			<60mS	<100mS
Exceso de salida	< +5%, lo nom, 25°C			<5.0%	
Variación de salida mín./máx.	< +5%, lo nom, 25°C / < -5%, lo nom, 25°C			≤5.0%	
Conexión en serie	Si				
Conexión en paralelo	No				
Refuerzo de potencia	No				

(Todas las especificaciones se expresan en valores nominales, a plena carga y a 25°C, a no ser que se indique lo contrario)

Comportamiento

Curvas de reducción

SPDM 30W - 50W - 75W 12VCC / 24VCC

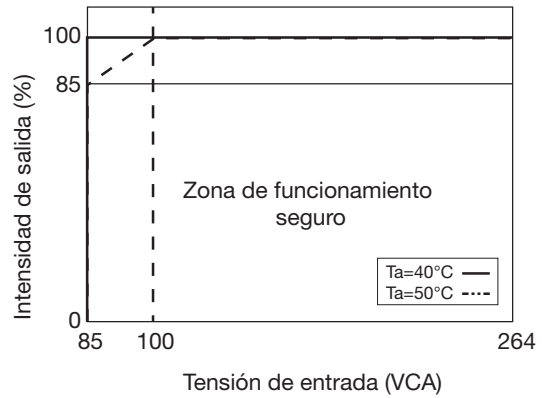
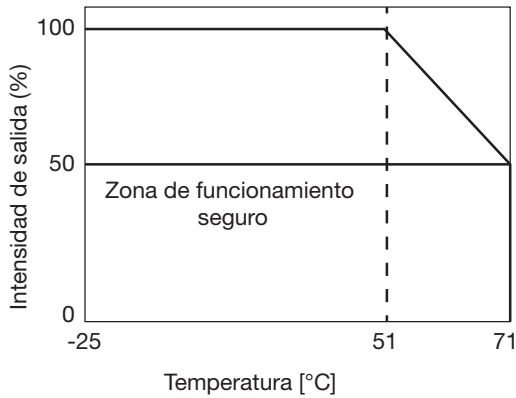

SPDM 120W 12VCC / 24VCC / 48VCC

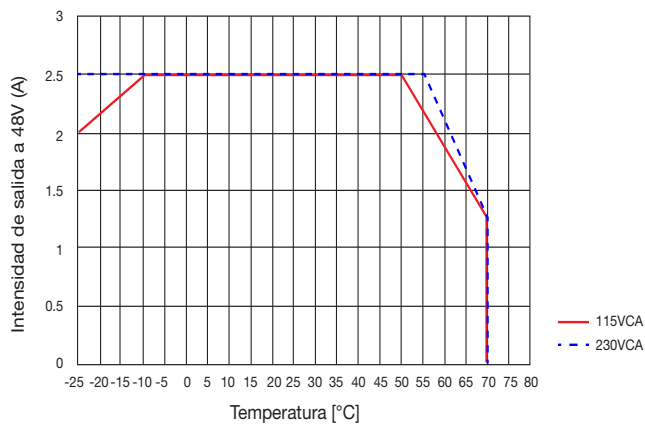
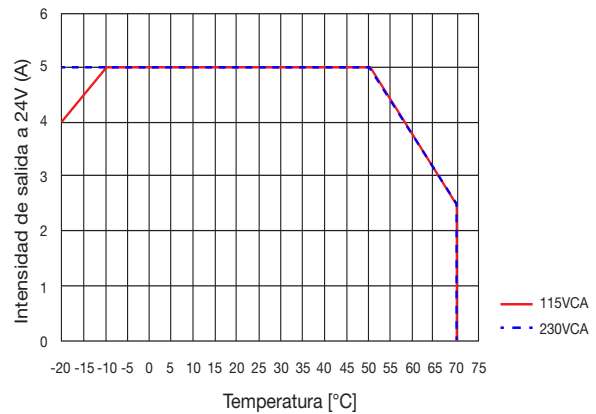
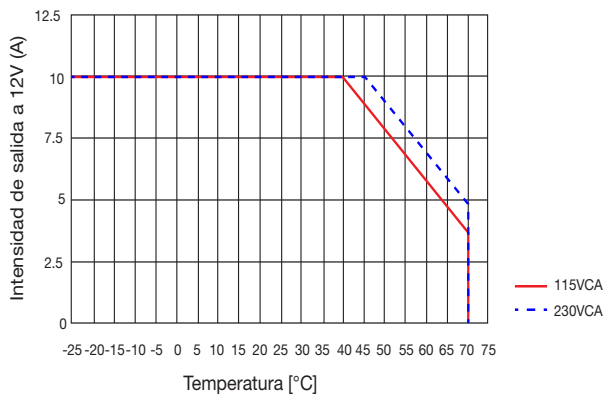

SPDM



SPDM 240W 24VCC / 48VCC

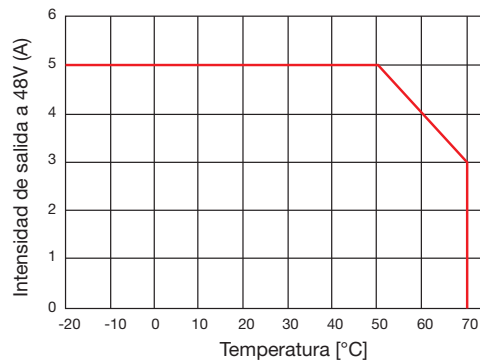
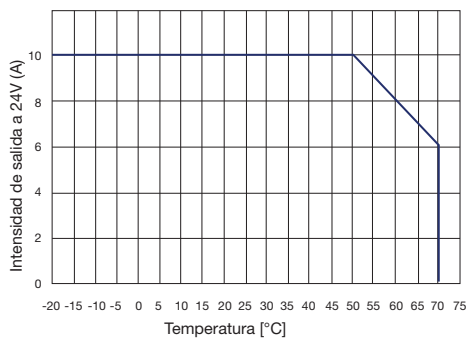

Curva típica de limitación de la intensidad

SPDM 30W / 50W / 75W 12VCC / 24VCC @110VCA

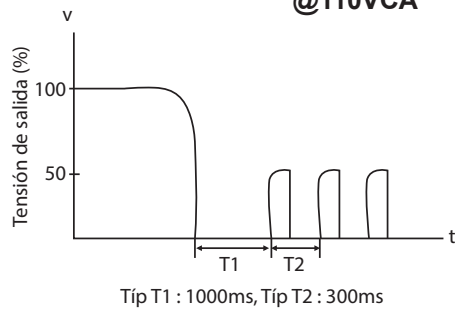

SPDM 30W / 50W / 75W 12VCC / 24VCC @230VCA

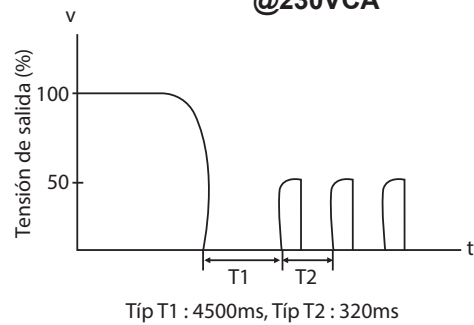

SPDM



**SPDM 120W 12VCC / 24VCC / 48VCC
@ 110 VCA**

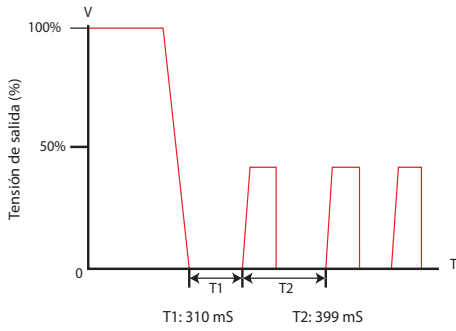

**SPDM 120W 12VCC / 24VCC / 48VCC
@ 230 VCA**

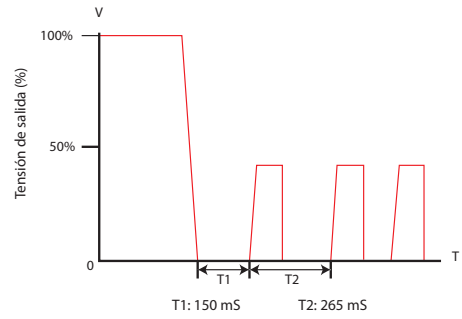

**SPDM 240W 24VCC / 48VCC
@ 110VCA**

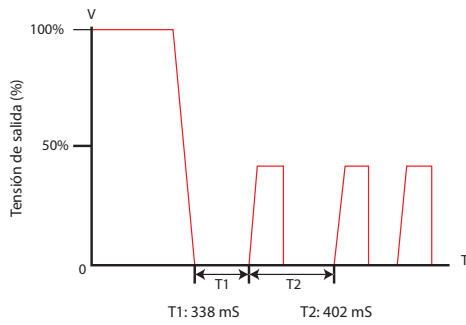

**SPDM 240W 24VCC / 48VCC
@ 230VCA**

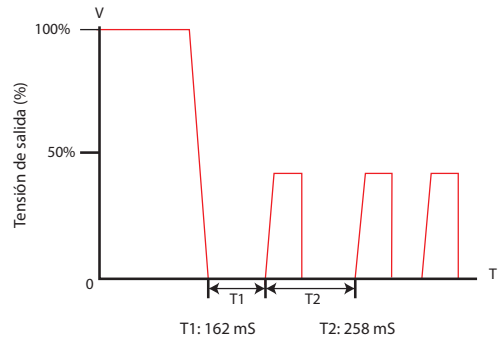

Especificaciones de la salida

SPDM 30W 12VCC

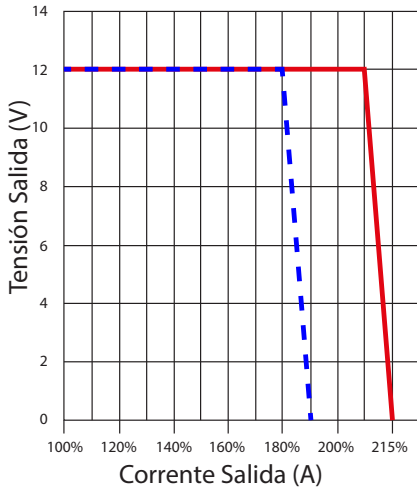

SPDM 30W 24VCC

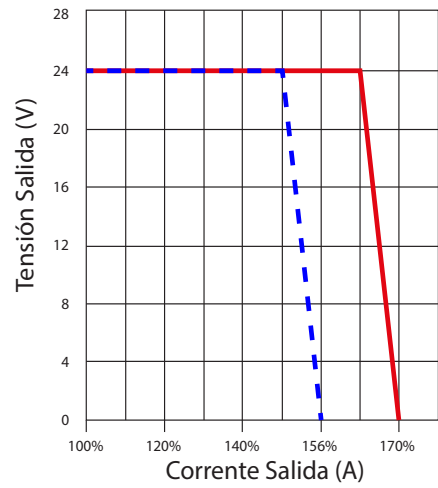

--- @ 110VCA

— @ 230VCA

SPDM 50W 12VCC

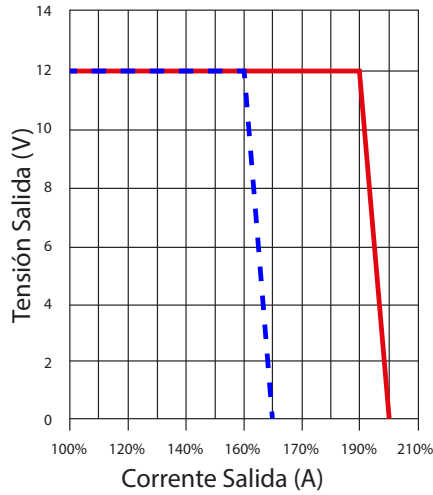

SPDM 50W 24VCC

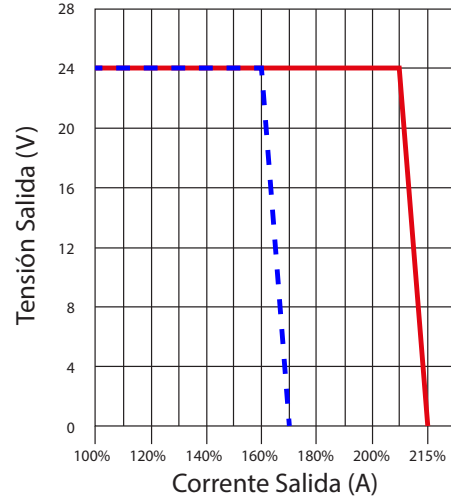

SPDM 75W 12VCC

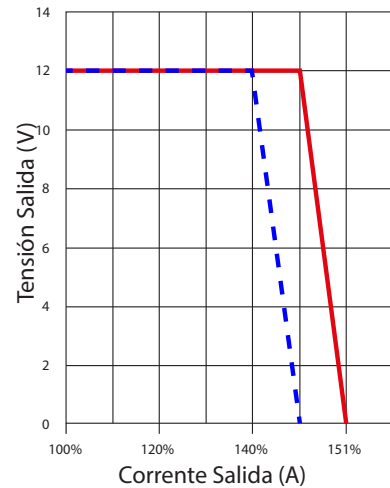

SPDM 75W 24VCC

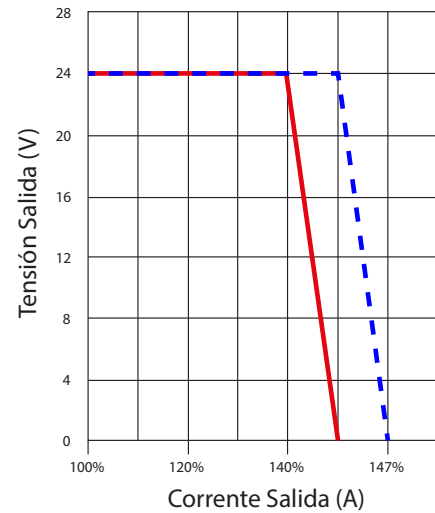

SPDM 120W 12VCC

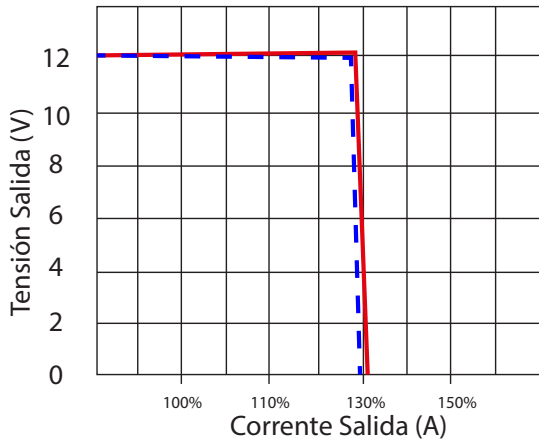

SPDM 120W 24VCC

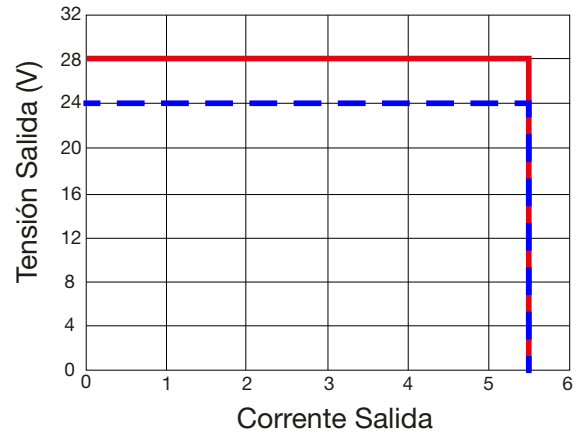

--- @ 110VCA

— @ 230VCA

SPDM 120W 48VCC

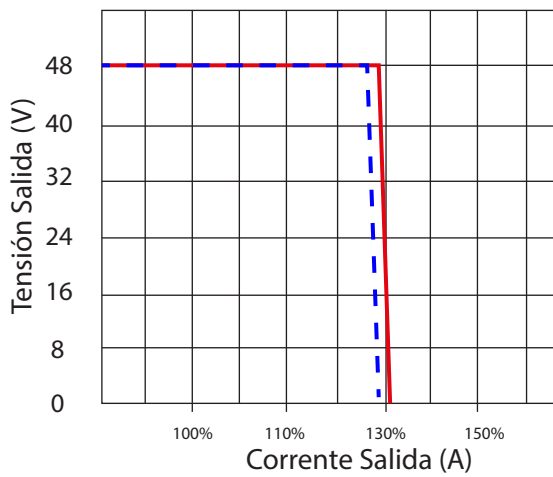

SPDM 240W 24VCC

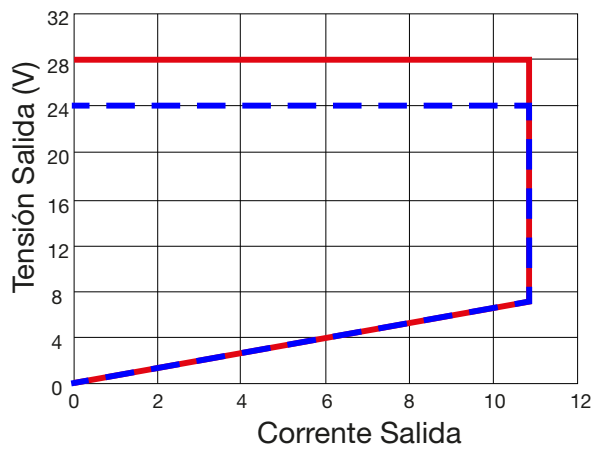

SPDM 240W 48VCC

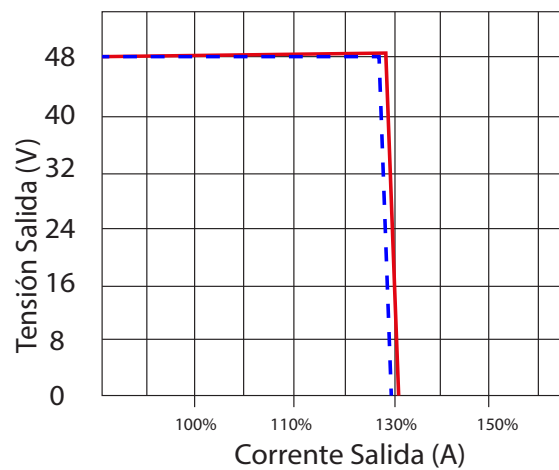

Curva típica de limitación de la intensidad

SPDM 30W 12VCC / 24VCC

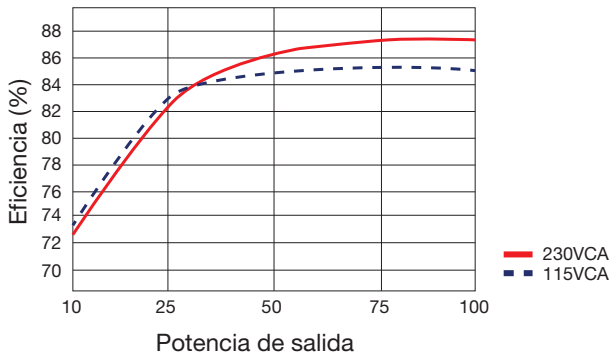

SPDM 50W 12VCC / 24VCC

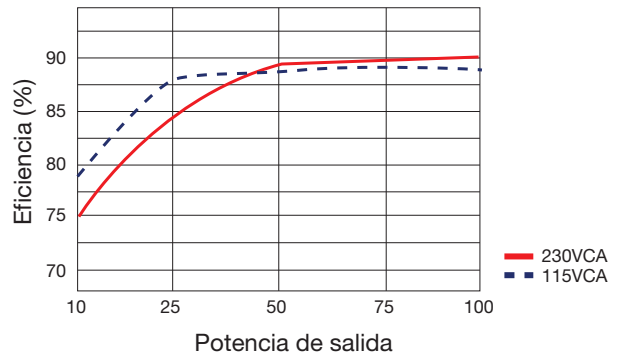

SPDM 75W 12VCC / 24VCC

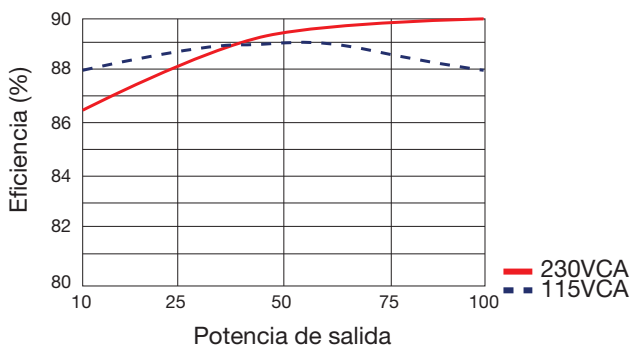

SPDM 120W 12VCC / 24VCC / 48VCC

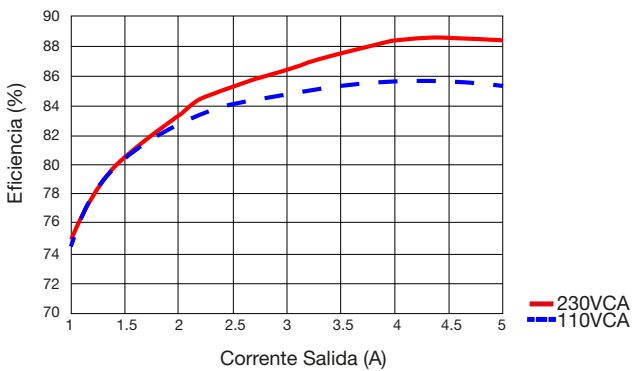

SPDM 240W 24VCC / 48VCC

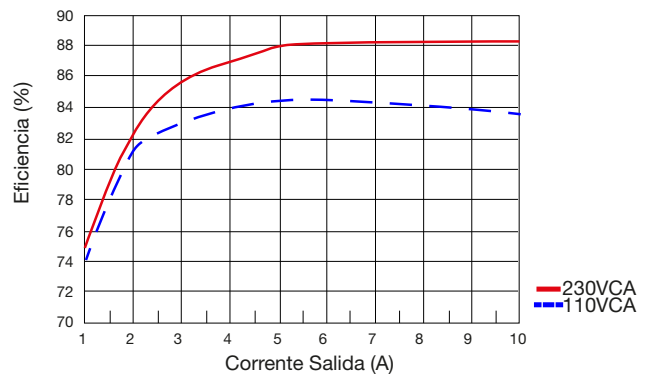

Instalación

	SPDM 30W	SPDM 50W	SPDM 75W	SPDM 120W	SPDM 240W
Ventilación y refrigeración	Convección por aire; se recomienda 25 mm de espacio entre fuentes				

SPDM 30W / 12VCC

Montaje A

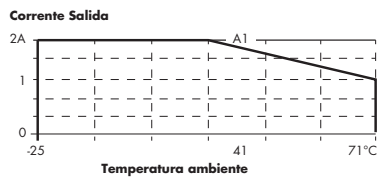
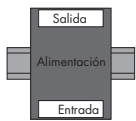

SPDM 30W / 24VCC

Montaje A

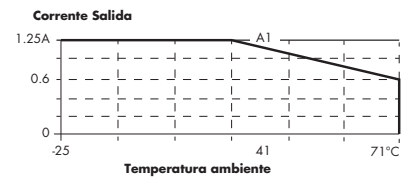
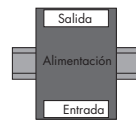

SPDM 50W / 12VCC

Montaje A

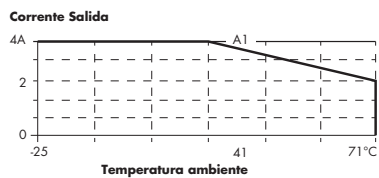
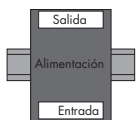

SPDM 50W / 24VCC

Montaje A

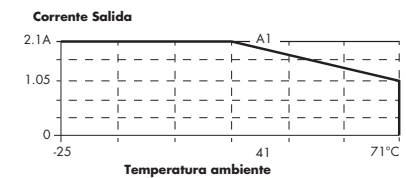

SPDM 75W / 12VCC

Montaje A

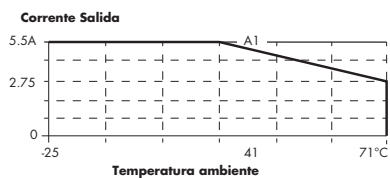

SPDM 75W / 24VCC

Montaje A

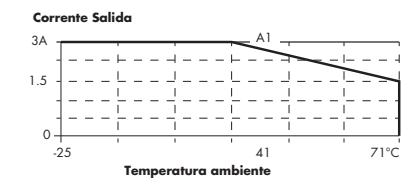

SPDM 30W / 12VCC

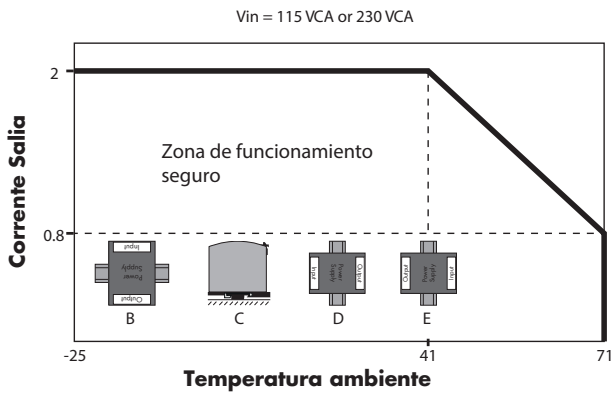

SPDM 30W / 24VCC

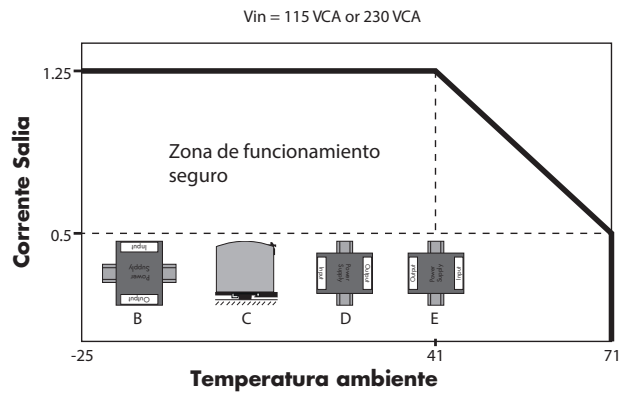

SPDM 50W / 12VCC

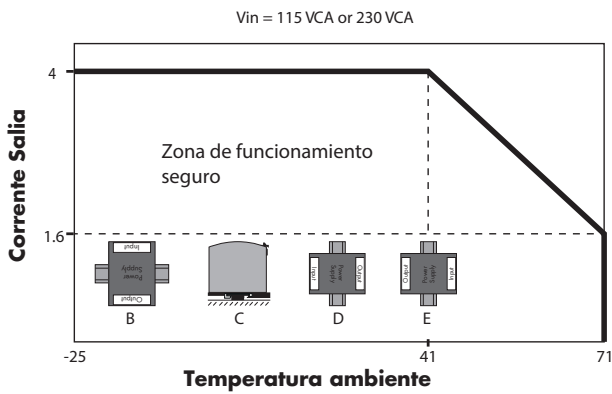

SPDM 50W / 24VCC

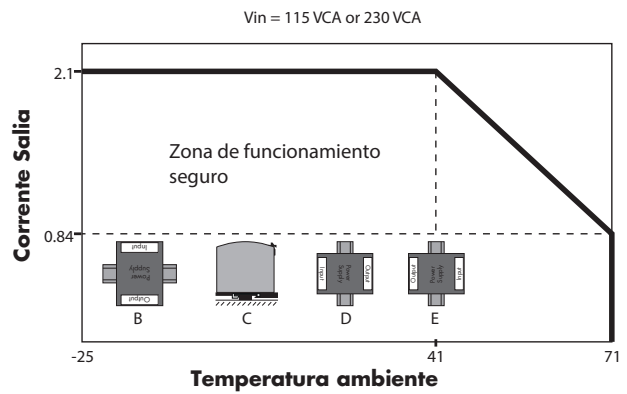

SPDM 75W / 12VCC

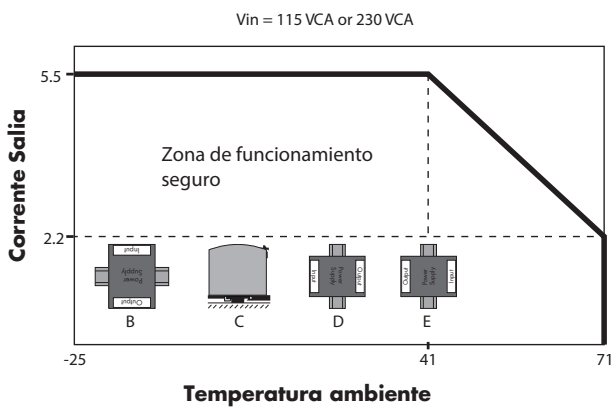

SPDM 75W / 24VCC

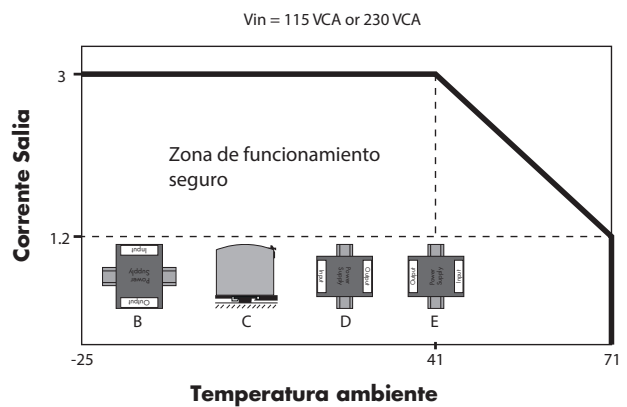

SPDM 120W / 12VCC

SPDM 120W / 24VCC

Montaje A

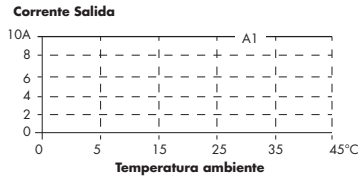
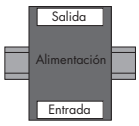

Montaje B

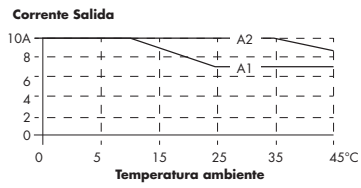
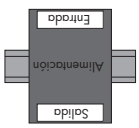

Montaje C

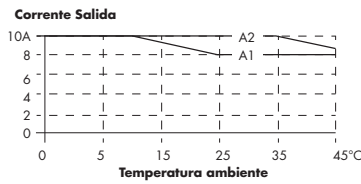
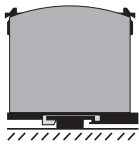

Montaje D

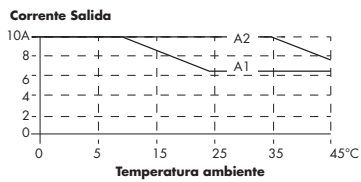
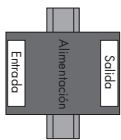

Montaje E

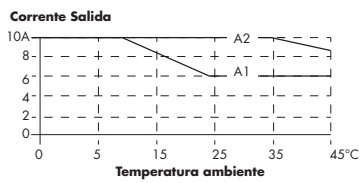
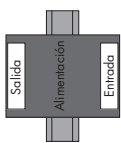

Montaje A

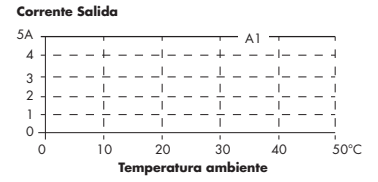
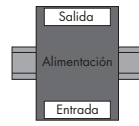

Montaje B

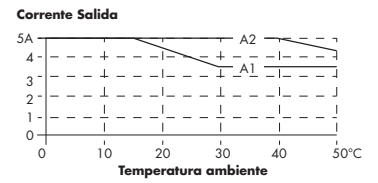
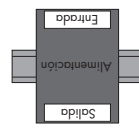

Montaje C

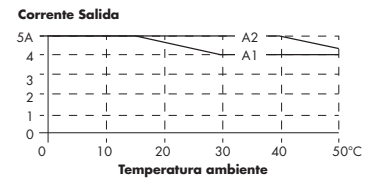
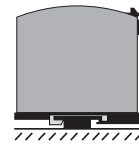

Montaje D

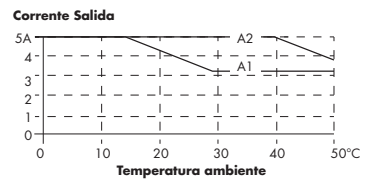
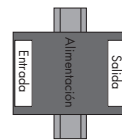

Montaje E

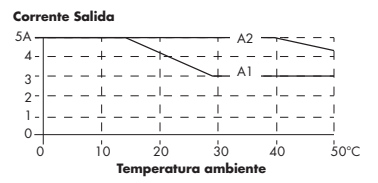
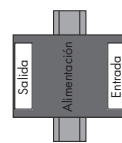

SPDM



SPDM 120W / 48VCC

Montaje A

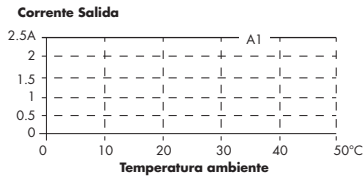
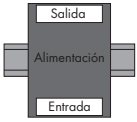

Montaje B

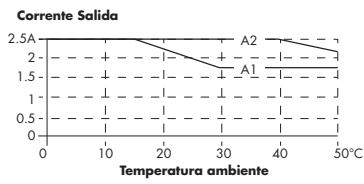
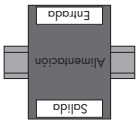

Montaje C

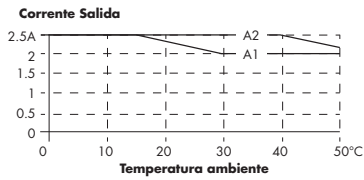
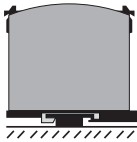

Montaje D

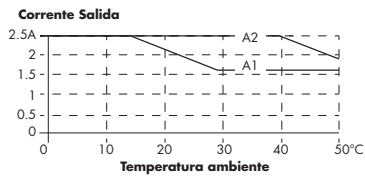
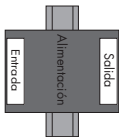

Montaje E

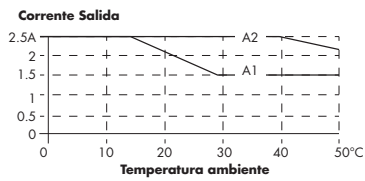
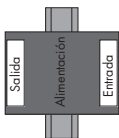

SPDM 240W / 24VCC

SPDM 240W / 48VCC

Montaje A

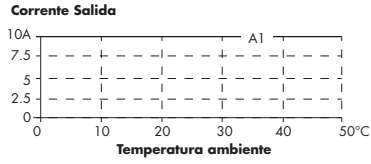
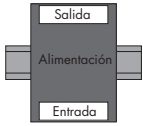

Montaje A

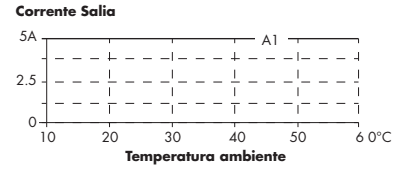

Montaje B

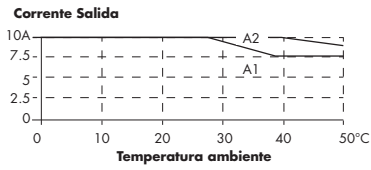
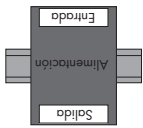

Montaje B

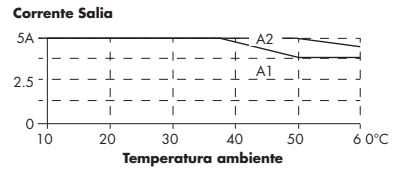
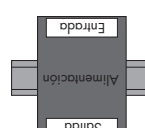

Montaje C

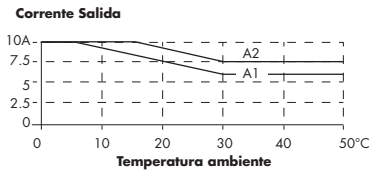
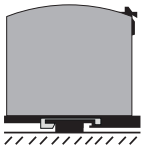

Montaje C

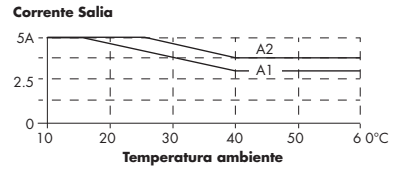
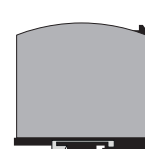

Montaje D

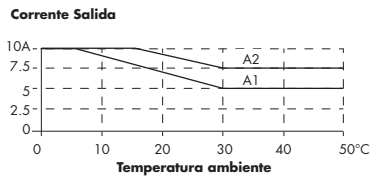
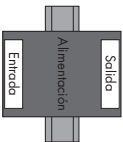

Montaje D

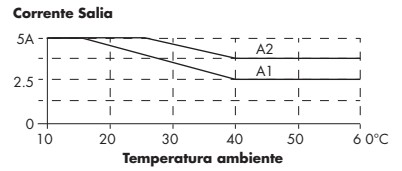
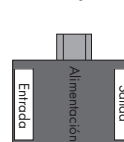

Montaje E

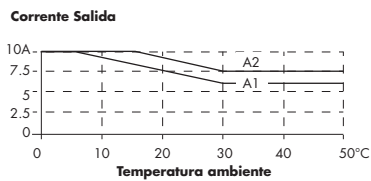
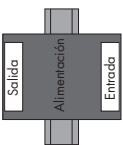

Montaje E



Diagrama de conexión



Especificaciones de conexión

	SPDM 30W	SPDM 50W	SPDM 75W	SPDM 120W	SPDM 240W
Tipo de terminal	A tornillo o de muelle			Entrada: 6,35 mm; Terminales a tornillo: 3PIN	
Tipo de destornillador	Philips 1 (PH 1)			Plano o de estrella de 3,5 mm	
Par de apriete (recomendado)	5Nm			5Nm	
Máx. sección del cable flexible	2.5mm ² (tornillo) 2.0mm ² (muelle)			4mm ²	
Mín. sección del cable flexible	0.2mm ²			0.5mm ²	
Máx. sección del cable flexible en AWG	AWG26 (tornillo) AWG 24 (muelle)			AWG20 (cable PG >18AWG)	
Mín. sección del cable flexible en AWG	AWG12 (tornillo) AWG 14 (muelle)			AWG10 (cable PG >18AWG)	
Mín. sección del cable rígido en mm ²	2.5mm ² (tornillo) 2.0mm ² (muelle)			6mm ²	
Máx. sección del cable rígido en mm ²	0.2mm ²			0.5mm ²	
Máx. sección del cable	Terminales de muelle AWG24-14 (0.2 a 2mm ²) Terminales a tornillo: AWG26-12 (0.2 a 2.5mm ²)			2.8mm ²	

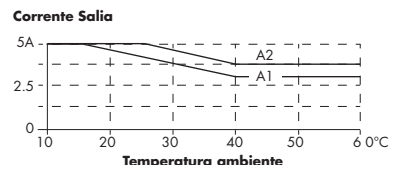
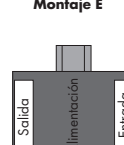
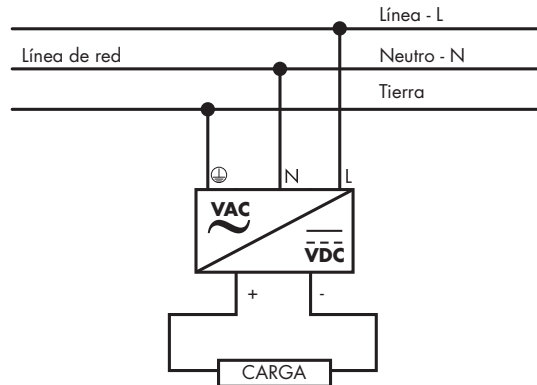
Diagrama de bloques

SPDM 30W / 50W / 75W

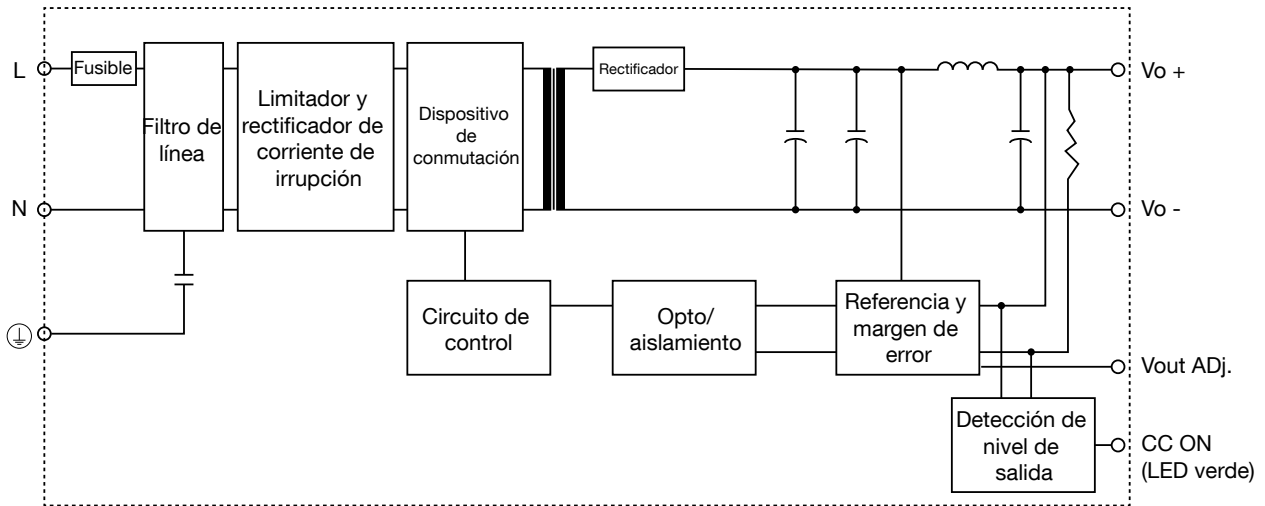

SPDM 120W / 240W

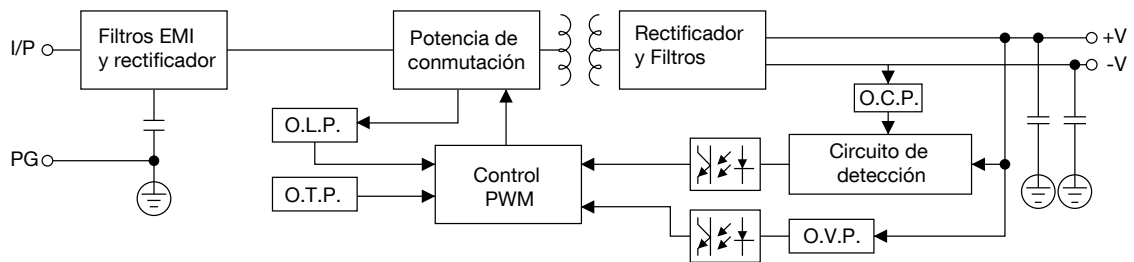

Diagnóstico de fallos

Señalización y controles

	SPDM 30W	SPDM 50W	SPDM 75W	SPDM 120W	SPDM 240W
LED CC OK	verde				
Tipo de salida CC OK	No				
Umbral OK	9.6 VCC a 10.8 VCC (12 VCC) 19.2 VCC a 21.6 VCC (24 VCC)			/	/

Descripción del funcionamiento

Controles y protecciones

	SPDM 30W	SPDM 50W	SPDM 75W	SPDM 120W	SPDM 240W
Protección contra sobretensión	16-18 VCC (12 VCC) 28.8-32.4 VCC (24 VCC)			15-18VCC (12VCC) 29-33VCC (24VCC) 58-63VCC (48VCC)	28-35VCC (24VCC) 58-63VCC (48VCC)
Protección contra sobretensión	140%			10.5-13A (12VCC) 5.25-6.5A (24VCC) 2.75-3.25A (48VCC)	10.3-11.5A (24VCC) 5.55-6.5A (48VCC)
Limitación de la intensidad	/			/	/
Protección contra cortocircuitos	Modo Hiccup			Modo a largo plazo, auto-recuperación	
Protección contra sobretemperatura	-			100±5°C, detectado en el disipador del transistor de potencia, desconexión de salida/alimentación, realimentación	
Protección contra pico de tensión interno	Varistor			NTC	
Protección contra inversión de polaridad	No				

Glosario



“Conformidad Europea”. La declaración de conformidad del fabricante indica que los productos cumplen con los requisitos esenciales sobre salud, seguridad y protección del medioambiente de las directivas aplicables en la Comunidad Europea.



cULus: La certificación UL está basada en la norma UL508: Norma para los equipos de control industrial y accesorios para arranque, parada, regulación, control o protección de motores eléctricos. Además, la norma UL508 incluye a equipos con una tensión nominal de 1500V o inferior. Los equipos de control industrial que se rigen por estos requisitos deben utilizarse con una temperatura ambiente de 0 a 40 °C.



UL1310: Los equipos con UL1310 Clase 2 usan transformadores para aislamiento y pueden incorporar componentes para proporcionar una salida de corriente alterna o continua. Cada salida proporciona niveles de potencia de Clase 2, según el código eléctrico nacional ANSI/NFPA 70. La máxima tensión de salida no debe superar 42,4 V de pico en corriente alterna, 60 V en corriente continua. Estos equipos en principio están diseñados para alimentar dispositivos eléctricos de baja tensión.



cRUus: La certificación UR está basada en la norma UL60950-1 (equivalencia EN 60950-1:2007): Equipos de tecnología de la información – Seguridad – Parte 1. Esta norma es aplicable a los equipos de tecnología de la información alimentados por la red o mediante baterías, incluidos los equipos de oficina eléctricos y los equipos asociados, con una TENSIÓN ASIGNADA máxima de 600 V.



Económicas: Las fuentes de alimentación SPDM son económicas, con características y formato que suponen ahorro de coste.



Terminales de muelle: Las versiones de 30, 50 y 75 W ofrecen la opción de terminales de muelle, ahorrando hasta un 50% del tiempo de instalación.



Dimensiones compactas: Se consigue un ahorro del 30% del espacio necesario en el cuadro, en comparación con otras fuentes de alimentación.