

Fuentes de alimentación monofásicas compactas



Descripción

La serie SPDC de fuentes de alimentación conmutadas de alto rendimiento ofrece una calidad superior en una caja compacta. Están disponibles con potencia de salida de 120, 240 y 480 W, con rangos de tensión de entrada universal de 85 a 264 VCA y 130 a 350 VCC.

Las fuentes SPDC alcanzan una alta eficiencia hasta 94% y se pueden conectar en paralelo para doblar la intensidad. La fiabilidad está garantizada mediante diferentes protecciones integradas, además de la corrección del factor de potencia incorporado.

De dimensiones compactas, proporcionan alimentación en aplicaciones de automatización donde se exige fiabilidad, calidad y rendimiento.

Ventajas

- **Potencia en dimensiones muy compactas.** La serie SPDC se aloja en una caja estrecha a carril DIN, hasta 480W en un máximo de 70 mm de anchura
- **PFC integrado activo.** El circuito de corrección del factor de potencia (PFC) ajusta el factor de potencia a 0,99@110VCA y 0,95@230VCA
- **Conexión en paralelo.** Las fuentes SPDC se conectan en paralelo para proporcionar un aumento de la potencia o para funcionamiento redundante
- **Refuerzo de potencia al 150%.** La serie SPDC proporciona el 150% de la potencia de salida nominal durante 3 segundos, dando la potencia extra necesaria en arranques críticos
- **Rango de entrada universal, CA y CC.** La familia SPDC puede alimentarse con tensión CA (85 - 264 VCA) o con tensión CC (130 - 350 VCC)
- **Protección crítica fiable.** La seguridad y fiabilidad están garantizadas con diferentes protecciones: contra sobretensión (OVP), contra sobrecarga (OLP), cortocircuito (SCP) y sobretensión (OTP)
- **Alta eficiencia y amplio rango de temperatura ambiente.** La eficiencia de las fuentes SPDC es muy elevada 93,8% y el rango de temperatura de funcionamiento es de -25°C a +60°C (sin reducción) y hasta 70°C con una reducción del 25%
- **Fácil instalación.** La serie SPDC ofrece 5 orientaciones diferentes, facilitando su instalación en espacios reducidos.

Aplicaciones

Las fuentes SPDC son adecuadas en aplicaciones que demandan alta eficiencia, cumplimiento con los estándares de seguridad y corrección del factor de potencia. Además proporcionan salida de relé para CC OK con LED.

Características principales

- Alta eficiencia hasta 93,8%
- PFC integrado activo >0,95
- Tensión de salida: 12, 24 y 48 VCC
- Rango de entrada universal: 85 a 264 VCA, 130 a 350 VCC
- LED bicolor para indicación del estado y salida de relé para CC OK
- Conexión en paralelo

Referencias

Código de pedido

 SPDC 1

Obtenga el código seleccionando la opción correspondiente en lugar de

Código	Opción	Descripción	Notas
S	-	Fuente de Alimentación	Topología del equipo
P	-	Conmutada	
D	-	A carril DIN	
C	-	Compacta	
<input type="checkbox"/>	12	12VCC	Tensión de salida nominal
	24	24VCC	
	48	48VCC	
<input type="checkbox"/>	120	120W	Potencia de salida nominal
	240	240W	
	480	480W	
1	-	Entrada monofásica	Tipo de entrada

Guía de selección

Tensión de salida	120W	240W	480W
12VCC	SPDC121201	-	-
24VCC	SPDC241201	SPDC242401	SPDC244801
48VCC	-	-	SPDC484801

Documentación adicional

Información	Dónde se puede encontrar	QR
Hoja técnica de SPDC	http://www.productselection.net/Pdf/ES/PS_SPDC_DS.pdf	
Manual de instalación SPDC	http://www.productselection.net/MANUALS/ES/PS_SPDC_IM.pdf	
Archivos CAD de SPDC	http://www.productselection.net/DXF/PS_SPDC.zip	

SPDC



Estructura

SPDC 120W

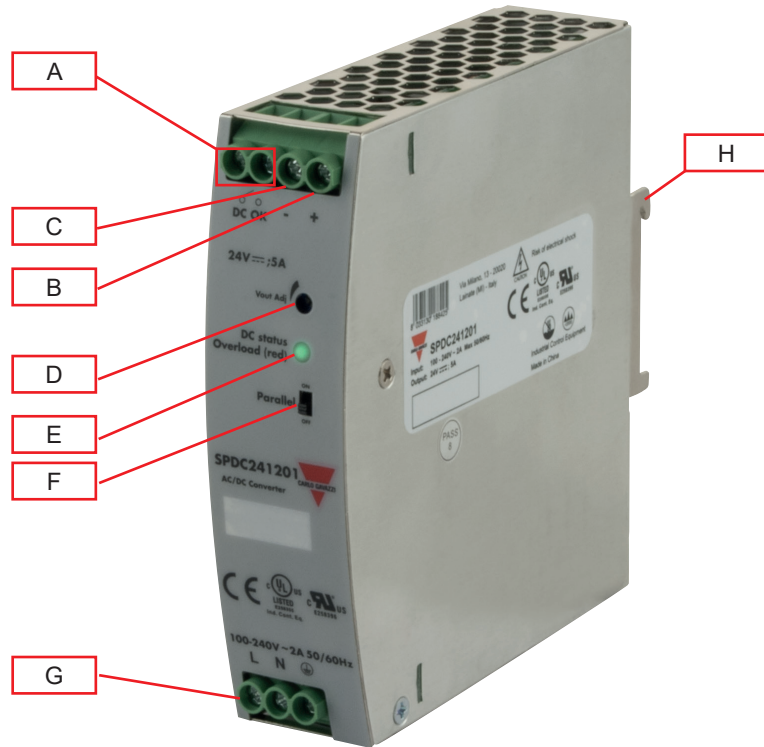

SPDC 240W

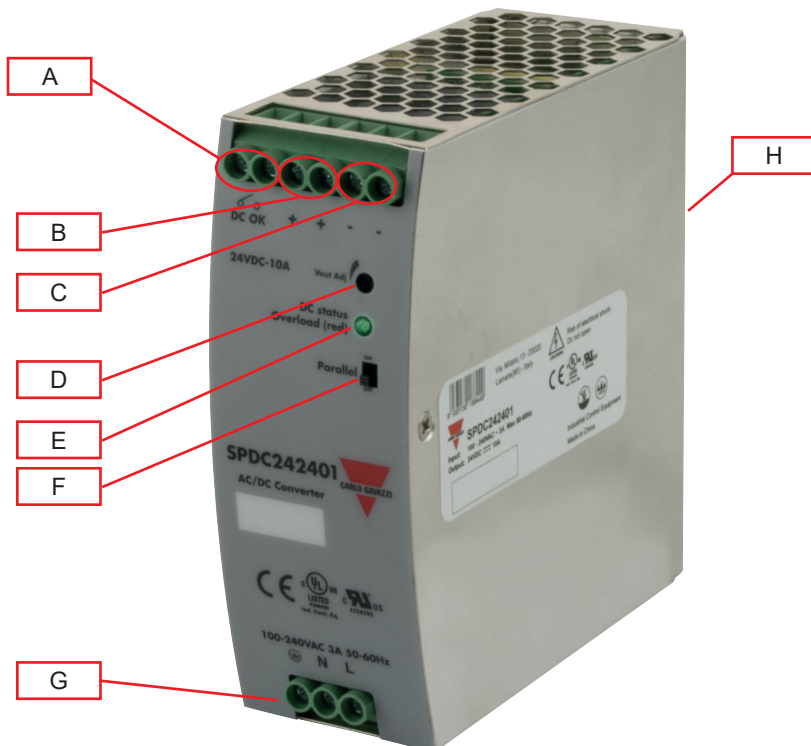

SPDC



SPDC 480W

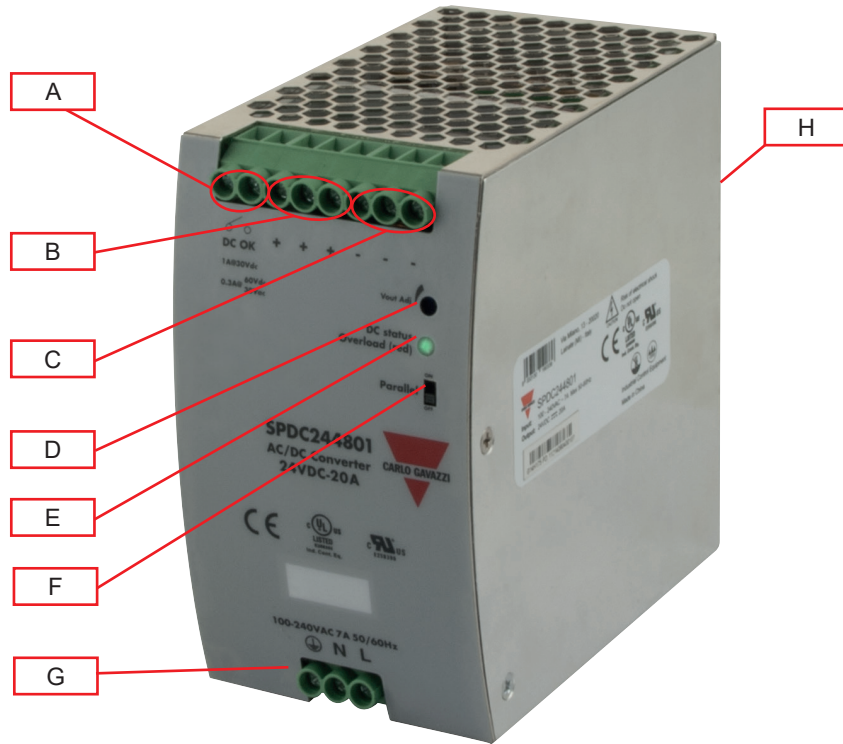

Elemento	Componente	Función
A	Salida de relé para CC OK	Estado de la salida. Máx. 30V/1A o 60V/0,3A o 30VCA/0,3A carga resistiva
B	Terminales V+	Terminal positivo de salida CC
C	Terminales V-	Terminal negativo de salida CC
D	Potenciómetro Vadj	Ajuste de tensión de salida
E	LED CC OK	Verde cuando la tensión de salida es $\geq 90\%$ de la tensión nominal. Rojo cuando la tensión de salida es $\leq 80\%$ de la tensión nominal, o por Sobrecarga
F	Selector individual/paralelo	Habilita y deshabilita la función de conexión de la salida en paralelo
G	Terminales de alimentación	Terminales de alimentación L, N y GND (tierra)
H	Clip para montaje a carril DIN	Clip en la parte posterior

Características

General

	SPDC 120W	SPDC 240W	SPDC 480W
Corriente de fuga	<0.25mA (entrada-salida)		
Intensidad de fuga a tierra	<3.5mA (entrada-Tierra)		
Eficiencia	89.5% (12VCC) 91% (24VCC)	94% (24VCC)	93.8% (24VCC) 93.8% (48VCC)
Pérdida de potencia con carga nominal	15W	23W	35W
Factor de potencia (plena carga)	0.99 0.95		
110VCA 230VCA			
Grado de protección	IP20		
MTBF (MIL-HDBK-217F)	>300,000 horas		
Material de la caja	Metal, acero inoxidable		
Peso	550g	780g	1150g

(Todas las especificaciones se expresan en valores nominales, a plena carga y a 25°C, a no ser que se indique lo contrario)

Dimensiones

SPDC 120W

En: mm

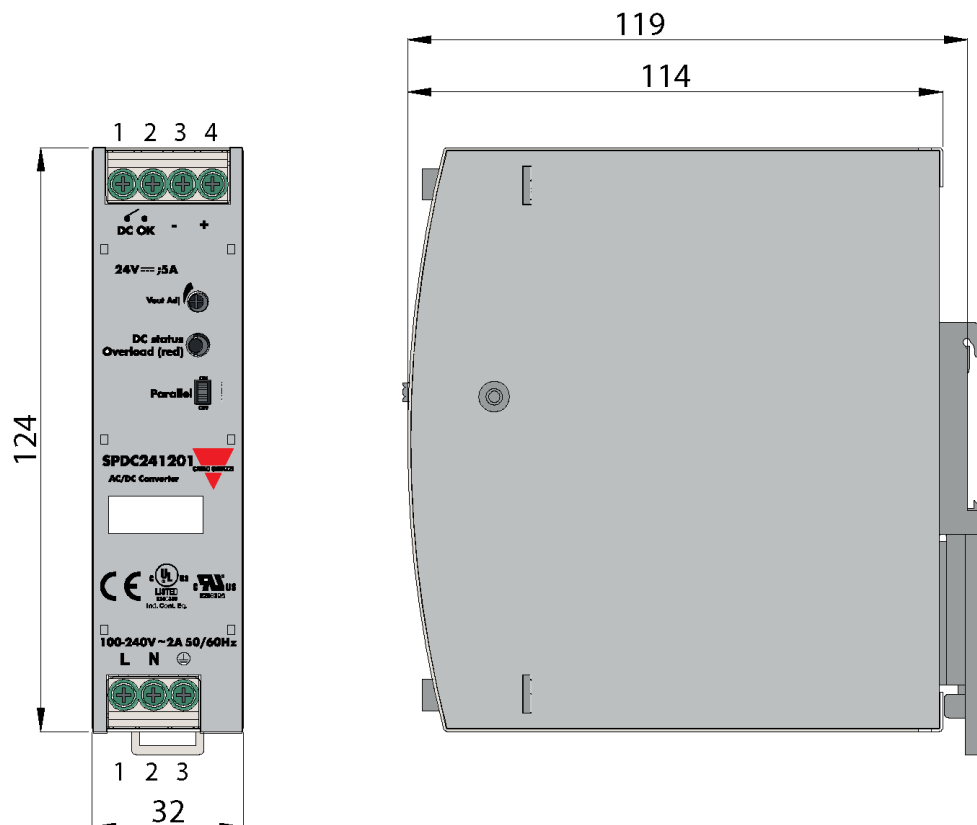

SPDC



SPDC 240W
En: mm

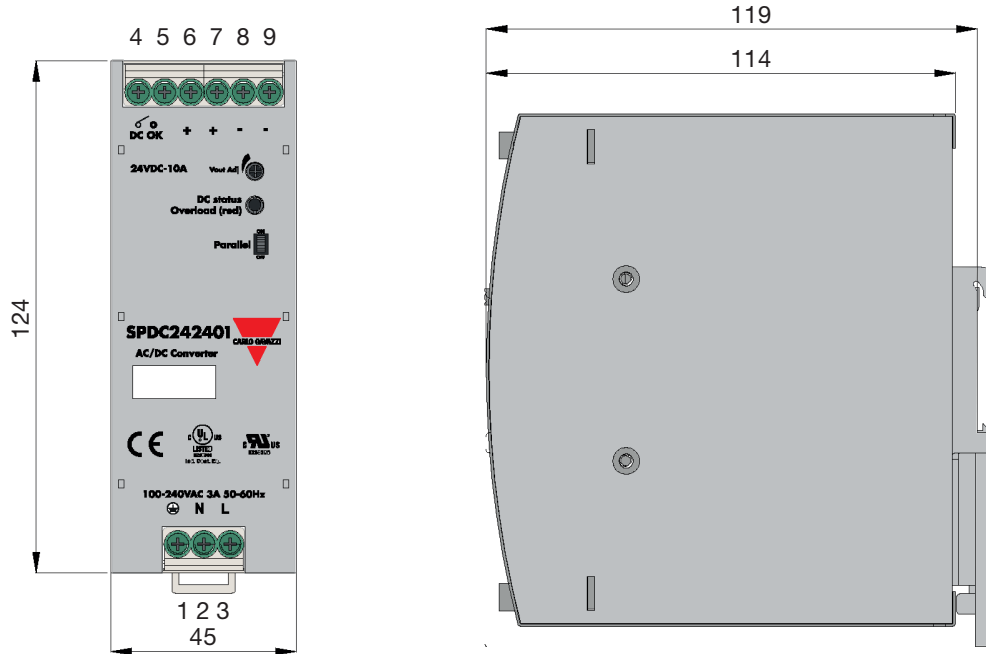

SPDC 480W
En: mm



Diagrama de conexiones

Disposición de los terminales

SPDC120W

Terminal	Designación	Descripción
1	Tierra	Conectar este terminal a tierra para reducir las emisiones de alta frecuencia
2	N	Terminales de entrada (neutro, sin polaridad en entrada CC)
3	L	Terminales de entrada (fase, sin polaridad en entrada CC)
4	CC OK	Salida de relé para CC OK (común)
5	CC OK	Salida de relé para CC OK (contacto NA)
7	V+	Terminal positivo de salida
6	V-	Terminal negativo de salida
	Ajuste Vout	Potenciómetro para ajuste de tensión de salida
	Estado CC	Indicación LED del estado de la salida de la fuente de alimentación
	Paralelo	Selector para conexión individual o en paralelo

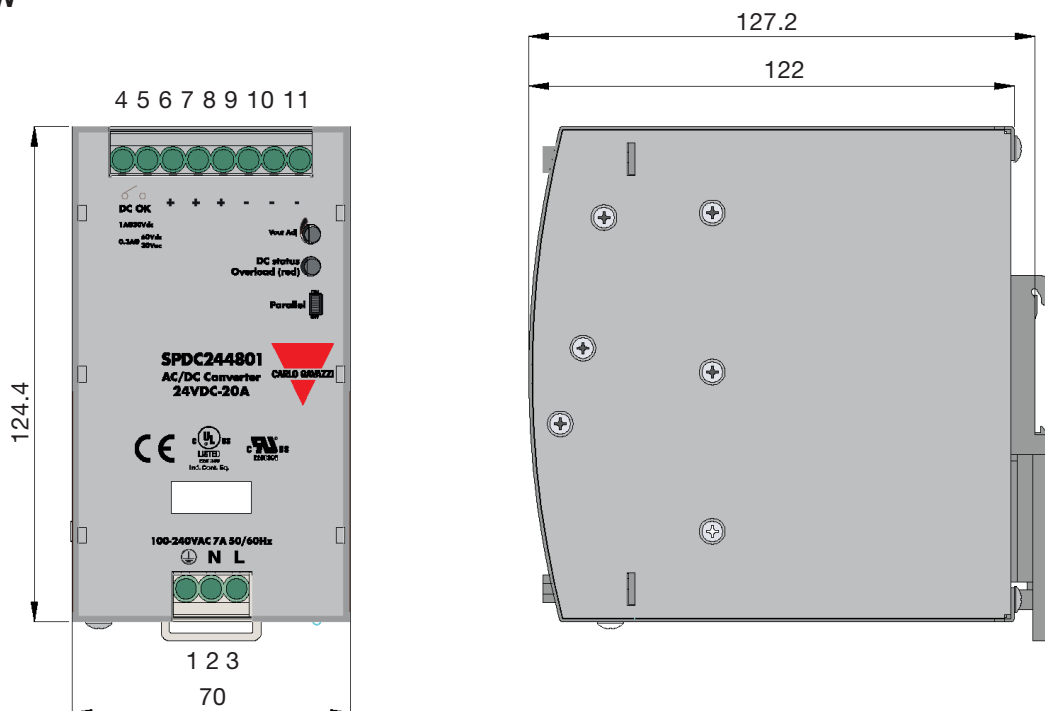

SPDC240W

Terminal	Designación	Descripción
1	Tierra	Conectar este terminal a tierra para reducir las emisiones de alta frecuencia
2	N	Terminales de entrada (neutro, sin polaridad en entrada CC)
3	L	Terminales de entrada (fase, sin polaridad en entrada CC)
4	CC OK	Salida de relé para CC OK (común)
5	CC OK	Salida de relé para CC OK (contacto NA)
6, 7	V+	Terminal positivo de salida
8, 9	V-	Terminal negativo de salida
	Ajuste Vout	Potenciómetro para ajuste de tensión de salida
	Estado CC	Indicación LED del estado de la salida de la fuente de alimentación
	Paralelo	Selector para conexión individual o en paralelo

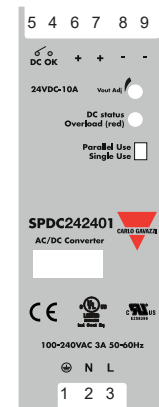

SPDC480W

Terminal	Designación	Descripción
1	Tierra	Conectar este terminal a tierra para reducir las emisiones de alta frecuencia
2	N	Terminales de entrada (neutro, sin polaridad en entrada CC)
3	L	Terminales de entrada (fase, sin polaridad en entrada CC)
4	CC OK	Salida de relé para CC OK (común)
5	CC OK	Salida de relé para CC OK (contacto NA)
6, 7, 8	V+	Terminal positivo de salida
9, 10, 11	V-	Terminal negativo de salida
	Ajuste Vout	Potenciómetro para ajuste de tensión de salida
	Estado CC	Indicación LED del estado de la salida de la fuente de alimentación
	Paralelo	Selector para conexión individual o en paralelo

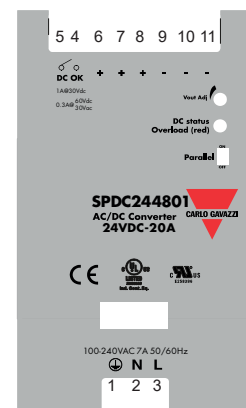

Ambiental

	SPDC 120W	SPDC 240W	SPDC 480W
Temperatura de funcionamiento	-25°C a 70°C -13°F a 158°F		
Temperatura de almacenamiento	-40°C a 85°C -40°F a 185°F		
Humedad	20 a 90% de HR Sin condensación	5 a 90% de HR Sin condensación	
Factor de reducción (60/70 °C)	Véase esquema de reducción		
Coefficiente de temperatura	+/- 0.03%/°C		

Compatibilidad y conformidad

	SPDC 120W	SPDC 240W	SPDC 480W
Estándar de seguridad	EN60950-1		
Emisión EMC	EN55022, EN55024, FCC PART 15 Clase B		
Intensidad armónicos	EN61000-3-2, Clase A		
Inmunidad EMC	EN61000-4-2, EN61000-4-3, EN61000-4-4, EN61000-4-5, EN61000-4-6, EN61000-4-8, EN61000-4-11, Nivel industria pesada		
Certificado UL cULus cURus	UL508 Listed UL60950-1 (2ª edición)		
Resistencia a vibraciones	IEC 60068-2-6		

Aislamiento

	SPDC 120W	SPDC 240W	SPDC 480W
Aislamiento / Tensión soportada (Entrada / GND)	2.5kVCA /10mA		
Aislamiento / Tensión soportada (Entrada / Salida)	3kVCA /10mA		
Aislamiento / Tensión soportada (Salida / GND)	0.5kVCA /20mA		
Salida / CC OK	0.5KVCA/1mA		
Resistencia de aislamiento	≥10MΩ		
Categoría de sobretensión	II		
Grado de protección	2		

Entradas

	SPDC 120W	SPDC 240W	SPDC 480W
Tensión nominal	100VCA a 240VCA		
Rango de tensión	85VCA a 264VCA 127VCC a 375 VCC		90VAC a 264VCA 130VCC a 350VCC
Intensidad CA (máx.) 100VCA 230VCA	<1.5A <0.65A	<3A <1.5A	<7A <3.5A
Rango de frecuencia	47Hz a 63Hz		
Intensidad de irrupción 100VCA 230VCA	<30A <60A	<20A <40A	<20A <40A
Intensidad de irrupción (CC)	60A	44A	5.3A
Fusible interno	T5A/250V	T5A/250V	T10A/250V
Consumo en reposo	<2.5W	<3W	<4W

(Todas las especificaciones se expresan en valores nominales, a plena carga y a 25°C, a no ser que se indique lo contrario)

Salidas

	SPDC 120W	SPDC 240W	SPDC 480W
Potencia	120W	240W	480W
Precisión de tensión	±1%	±3%	±3%
Regulación de línea	±0.5%		
Regulación de carga	±1.0%		
Rango de regulación de tensión	12VCC a 14VCC (12VCC) 24VCC a 28VCC (24VCC)	24VCC a 28VCC (24VCC)	24VCC a 28VCC (24VCC) 48VCC a 56VCC (48VCC)
Intensidad de salida nominal	10A (12VCC) 5A (24VCC)	10A (24VCC)	20A (24VCC) 10A (48VCC)
Rizado y Ruido 0 a 70°C (32 a 158°F) -25 a 0°C (-13 a 32°F)	≤100mV (12VCC) ≤120mV (24VCC) ≤200mV (12VCC) ≤240mV (24VCC)	≤240mV (24VCC) ≤480mV (24VCC)	≤240mV (24VCC) ≤480mV (48VCC) ≤480mV (24VCC) ≤480mV (48VCC)
Salida activa al desconectar entrada	≤20ms		
Tiempo entre entrada ON y salida ON	≤250ms	≤3s	
Tiempo estabilización salida	≤23ms	≤26ms	≤30ms
Exceso de salida	≤5.0%		
Variación salida máx./mín.	≤5.0%		
Conexión en serie	Si		
Conexión en paralelo	Máx. 2 fuentes de alimentación idénticas		
Refuerzo de potencia	150% de la intensidad de salida nominal		

(Todas las especificaciones se expresan en valores nominales, a plena carga y a 25°C, a no ser que se indique lo contrario)

Comportamiento

Curvas de reducción

SPDC 120W 12VCC

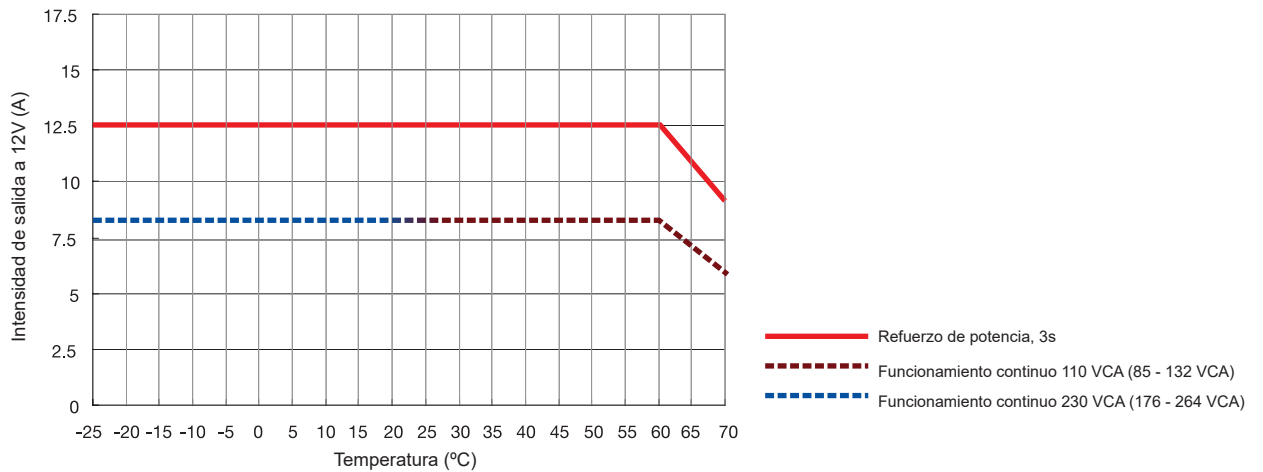
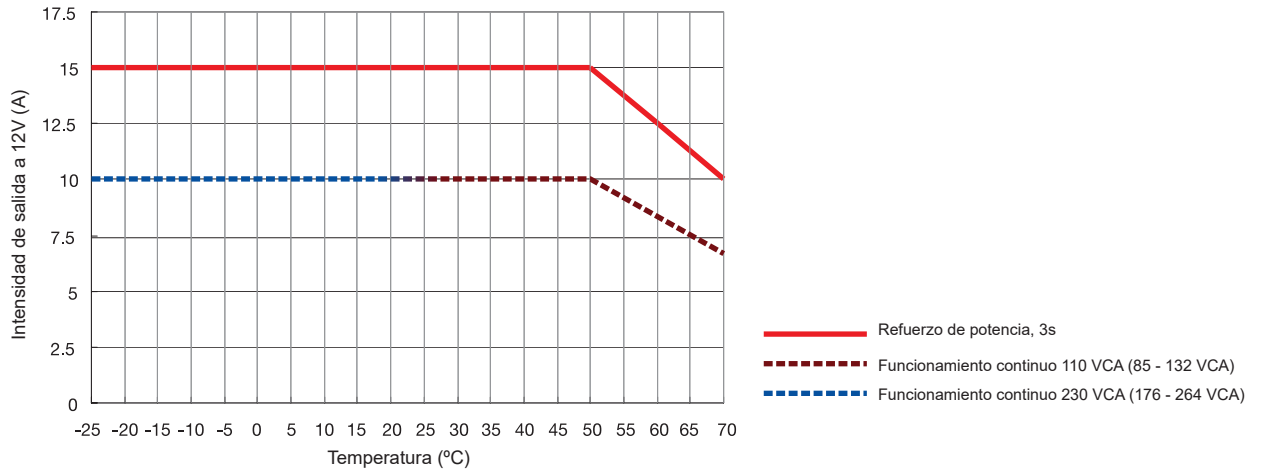

SPDC 120W 24VCC

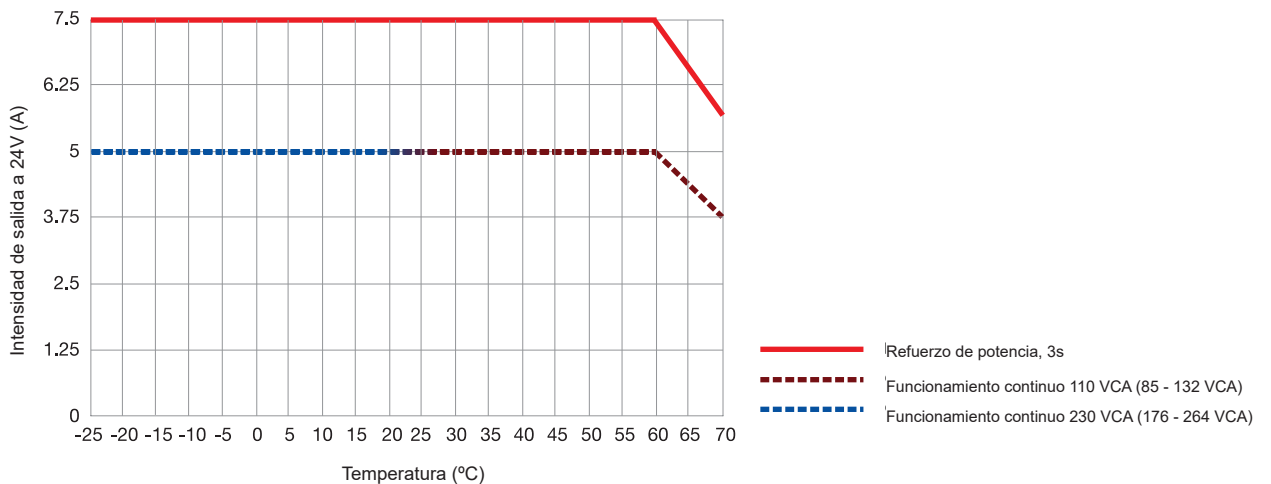

SPDC 240W 24VCC

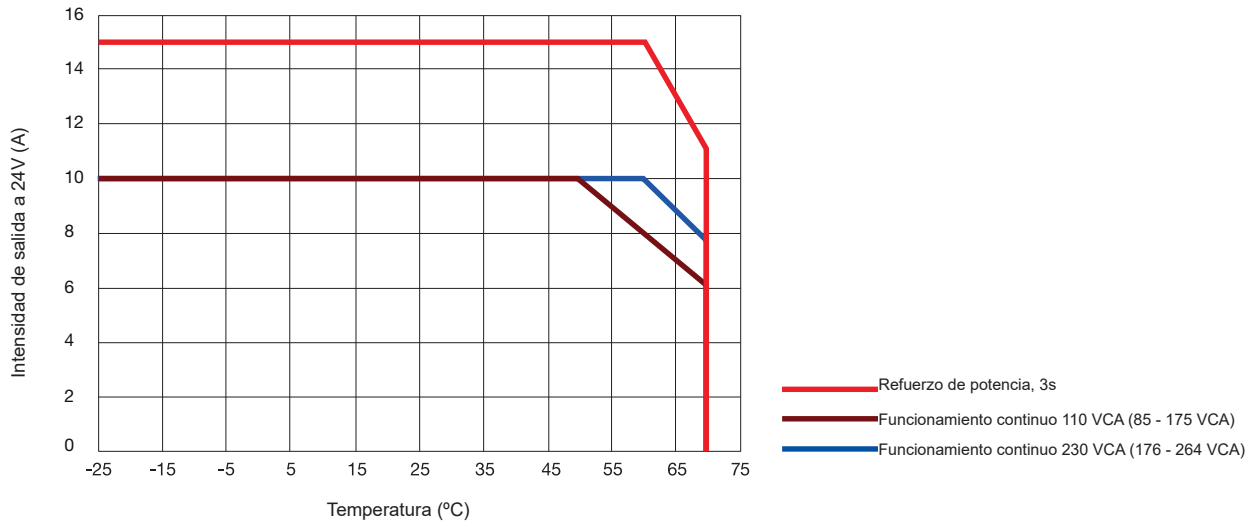

SPDC 480W 24VCC

Intensidad de salida frente a tra. ambiente

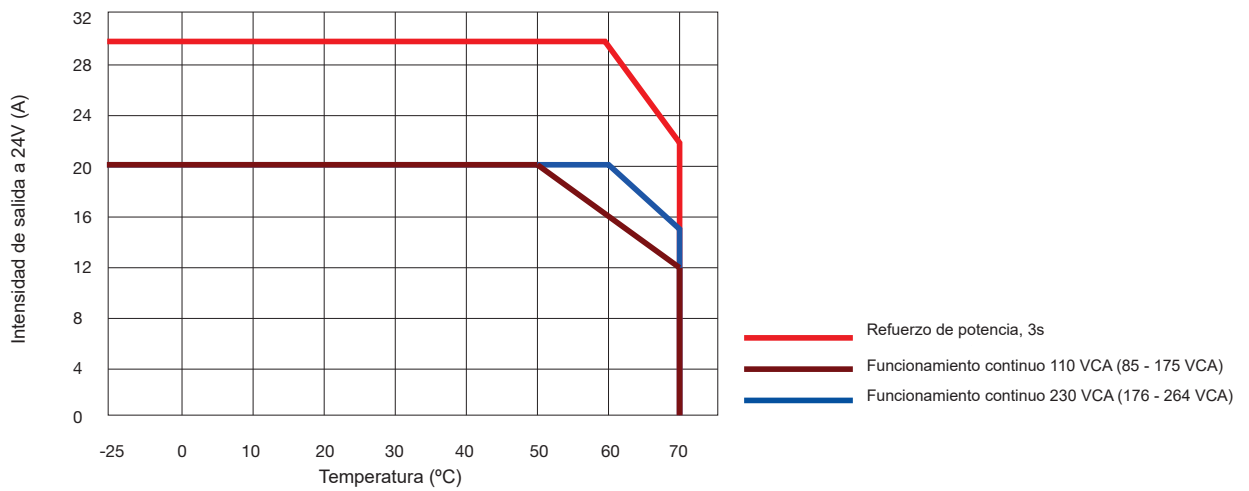

SPDC 480W 48VCC

Intensidad de salida frente a tra. ambiente

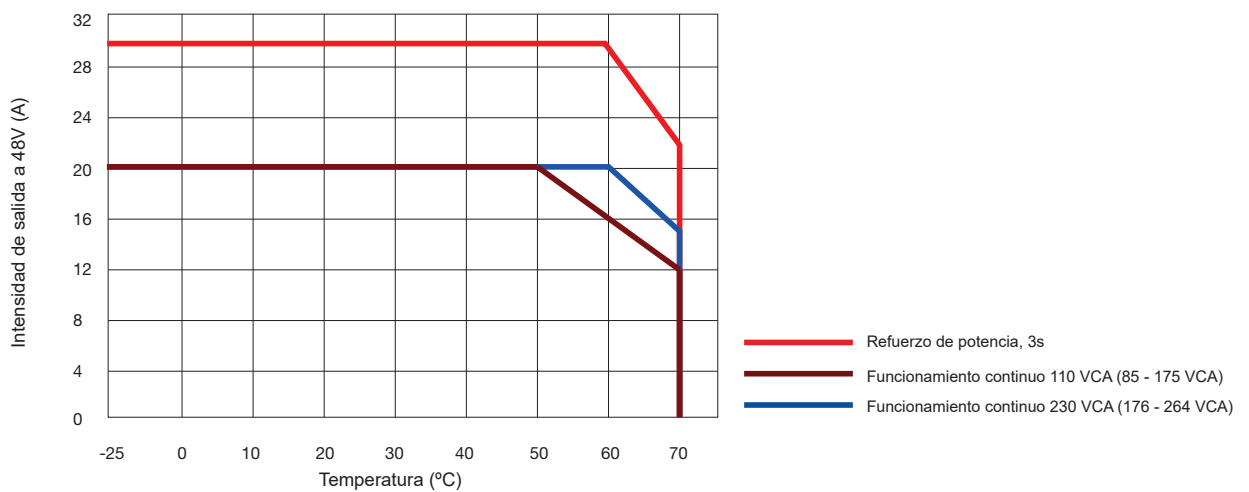

Instalación

	SPDC 120W	SPDC 240W	SPDC 480W
Ventilación y refrigeración	Convección por aire; se recomienda 25 mm de espacio entre fuentes		

Instrucciones de montaje

A1 es la intensidad de salida recomendada y A2 es la máxima intensidad de salida permitida (la vida útil de la fuente se reduce a la mitad en comparación con las condiciones de A1)

120W 12VCC

Montaje A

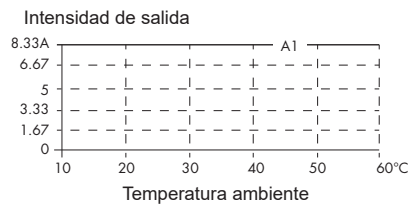
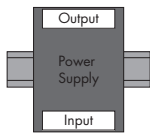

120W 24VCC

Montaje A

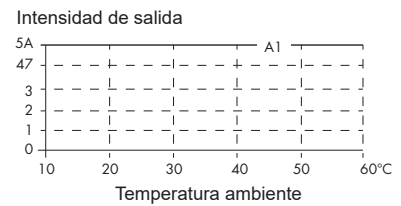
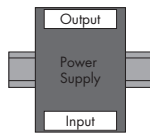

Montaje B

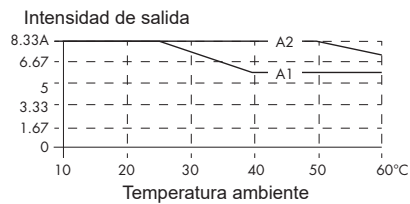
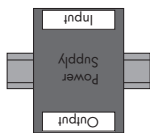

Montaje B

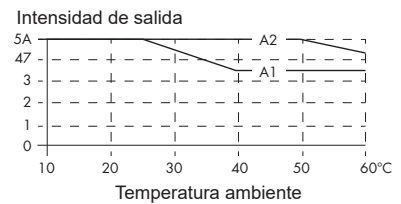
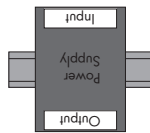

Montaje C

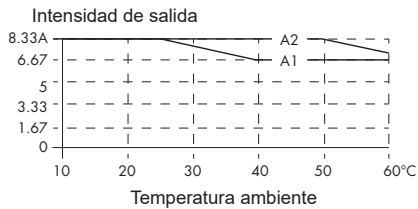
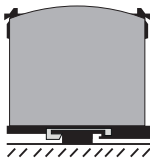

Montaje C

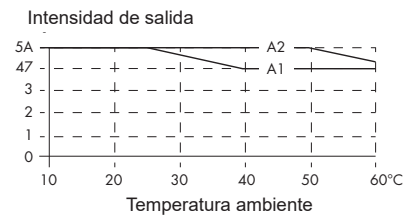

Montaje D

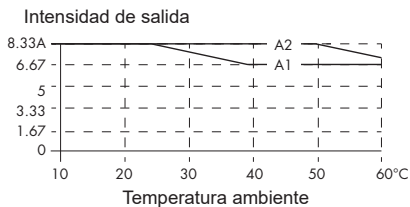
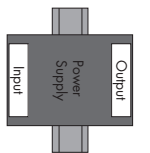

Montaje D

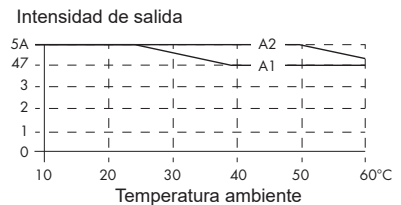
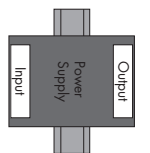

Montaje E

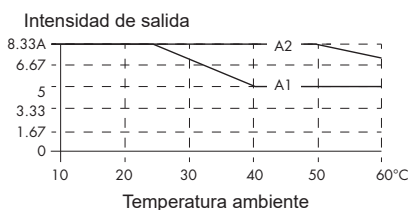
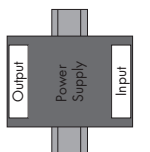

Montaje E

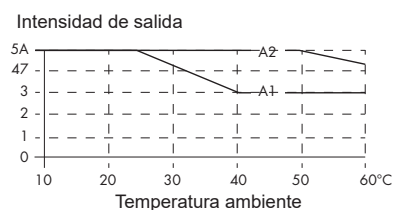
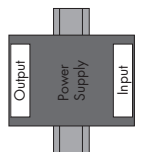

Instalación

Instrucciones de montaje

A1 es la intensidad de salida recomendada y A2 es la máxima intensidad de salida permitida (la vida útil de la fuente se reduce a la mitad en comparación con las condiciones de A1). Las siguientes curvas reflejan los datos de las pruebas realizadas a 230 VCA (179 ~ 264 VCA). Con 110 VCA (85 ~ 175 VCA) hay que considerar 10°C más de reducción en las curvas.

240W 24VCC

Montaje A

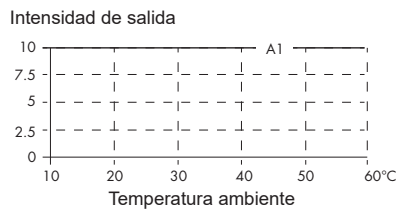
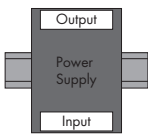

Montaje B

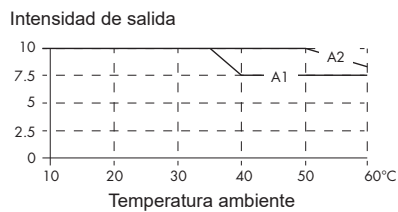
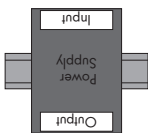

Montaje C

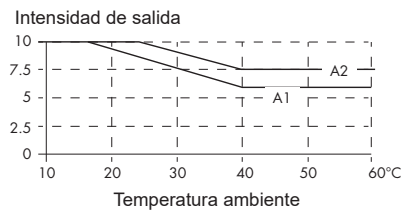
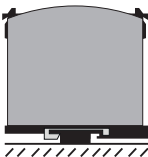

Montaje D

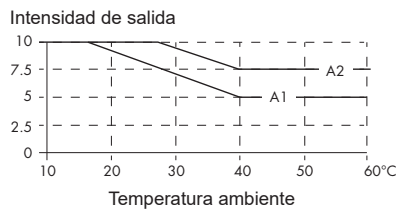
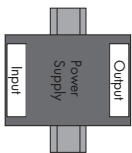

Montaje E

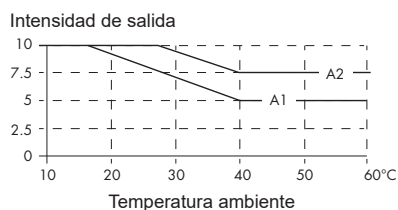
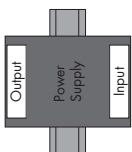

Instalación

Instrucciones de montaje

A1 es la intensidad de salida recomendada y A2 es la máxima intensidad de salida permitida (la vida útil de la fuente se reduce a la mitad en comparación con las condiciones de A1). Las siguientes curvas reflejan los datos de las pruebas realizadas a 230 VCA (179 ~ 264 VCA). Con 110 VCA (85 ~ 175 VCA) hay que considerar 10°C más de reducción en las curvas.

480W 24VCC

Montaje A

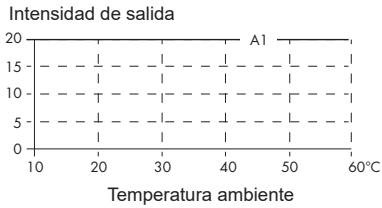
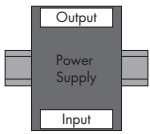

Montaje B

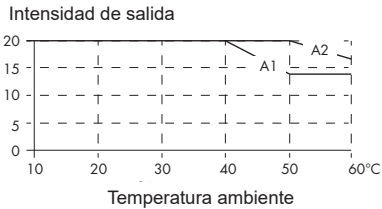
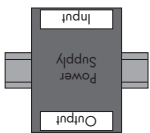

Montaje C

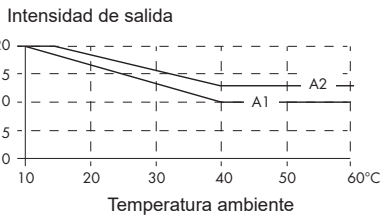
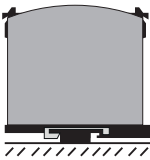

Montaje D

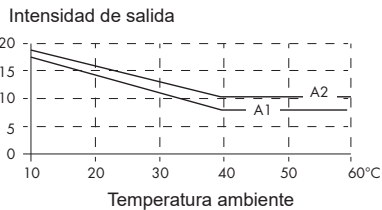
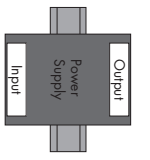

Montaje E

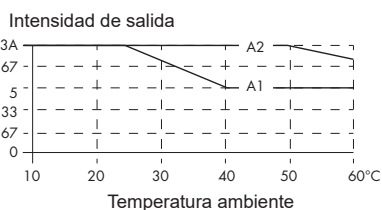
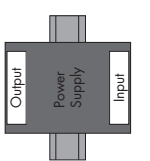

480W 48VCC

Montaje A

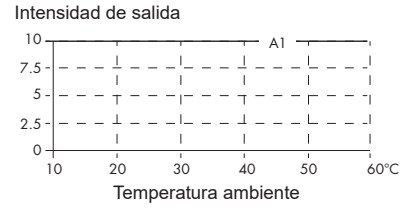
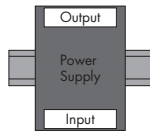

Montaje B

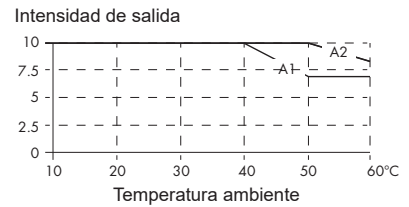
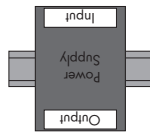

Montaje C

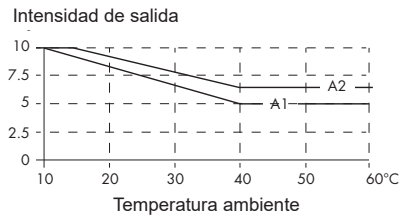
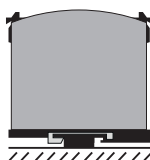

Montaje D

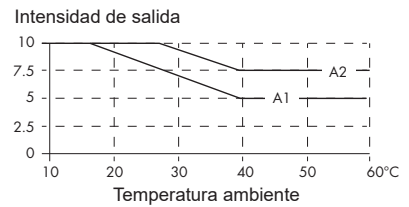
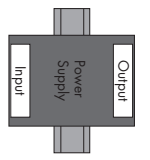

Montaje E



Diagrama de conexión



Especificaciones de conexión

	SPDC 120W	SPDC 240W	SPDC 480W
Tipo de terminal	Entrada: 6,35 mm Terminales a tornillo 3PIN		
Tipo de destornillador	Plano o de estrella de 3,5 mm		
Par de apriete (recomendado)	1Nm		
Máx. sección de cable flexible en mm ²	4mm ²		
Mín. sección de cable flexible en mm ²	0.5mm ²		
Conductor Cross section AWG Max	AWG20 (GND wire >18AWG)		
Conductor Cross section AWG Min	AWG10 (GND wire >18AWG)		
Máx. sección de cable rígido en mm ²	6mm ²		
Mín. sección de cable rígido en mm ²	0.5mm ²		
Máx. sección del cable	2.8mm ²		

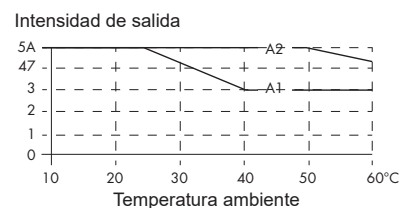
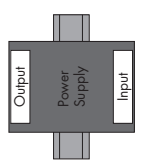
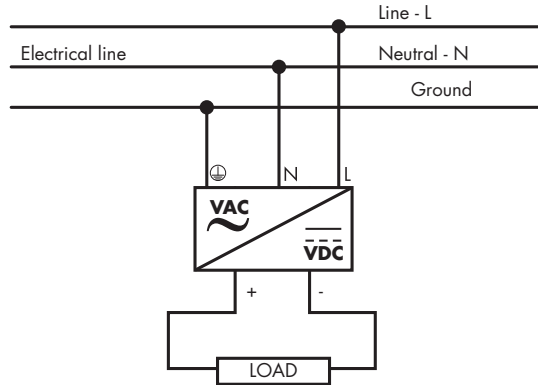
Diagrama de bloques

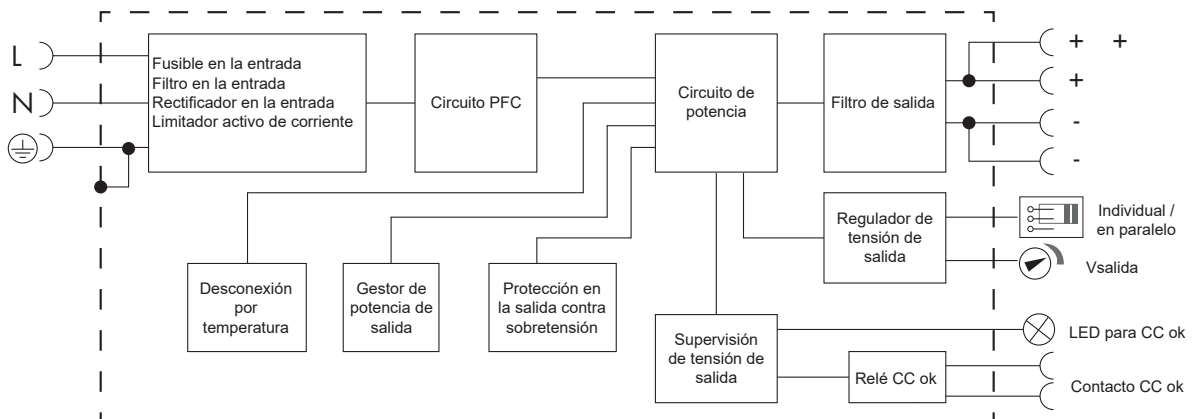

Diagnóstico de fallos

Señalización y controles

	SPDC 120W	SPDC 240W	SPDC 480W
LED CC OK	LED bicolor. Verde: OK, Rojo: fallo		
Tipo de salida CC OK	Contacto normalmente abierto		
Contacto libre de potencial	Si		
Capacidad del contacto en CC	Máx. 30V / 1A o 60V / 0,3 A (DC1)		
Capacidad del contacto en CA	Máx. 30V / 0,3A carga resistiva (AC1)		
Umbral correcto	≥ 90% de la tensión de salida nominal		
Umbral erróneo	≤ 80% de la tensión de salida nominal		

Descripción del funcionamiento

Controles y protecciones

	SPDC 120W	SPDC 240W	SPDC 480W
Protección contra sobretensión	15-18VCC (12VCC) 29-33VCC (24VCC)	29-33VCC (24VCC)	28.8-33VCC (24VCC) 58-63VCC (48VCC)
Protección contra sobrecarga 100% ~ 150% de la intensidad nominal > 150% de la intensidad nominal	Limitación constante de la intensidad durante un tiempo (150% de la intensidad nominal, duración 3s) Modo Hiccup, auto-recuperación: la fuente de alimentación deja de funcionar durante 7s. Después si la carga ≤ intensidad nominal, la fuente de alimentación funcionará normalmente, auto-recuperación		
Limitación de la intensidad	Limitación constante de la intensidad		
Protección contra cortocircuitos	Modo por largo tiempo. Auto-recuperación		
Protección contra sobretemperatura	105 ± 5°C, detectado en el controlador de temperatura, desconexión de la fuente de alimentación, auto-recuperación una vez la temperatura baja		
Protección contra inversión de polaridad	No		

Glosario



CE: "Conformidad Europea". La declaración de conformidad del fabricante indica que los productos cumplen con los requisitos esenciales sobre salud, seguridad y protección del medioambiente de las directivas aplicables en la Comunidad Europea.



cULus: La certificación UL está basada en la norma UL508: Norma para los equipos de control industrial y accesorios para arranque, parada, regulación, control o protección de motores eléctricos. Además, la norma UL508 incluye a equipos con una tensión nominal de 1500V o inferior. Los equipos de control industrial que se rigen por estos requisitos deben utilizarse con una temperatura ambiente de 0 a 40 °C.



cRUus: La certificación UR está basada en la norma UL60950-1 (equivalencia EN 60950-1:2007): Equipos de tecnología de la información – Seguridad – Parte 1. Esta norma es aplicable a los equipos de tecnología de la información alimentados por la red o mediante baterías, incluidos los equipos de oficina eléctricos y los equipos asociados, con una TENSIÓN ASIGNADA máxima de 600 V.

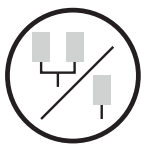

Parallel Operation: Permite el uso de 2 fuentes de alimentación idénticas conectadas en paralelo para doblar la intensidad de la salida.



Power Boost: Aumenta la salida de potencia entre un 110% a 150% durante un corto periodo de tiempo para soportar las operaciones iniciales de la carga

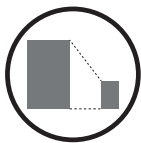

Compact dimension: Se consigue un ahorro del 50% del espacio necesario en el cuadro, en comparación con otras fuentes de alimentación.