



**Electric Automation**  
Automation specialists

Artikel-Nr.: GRM 35 50VA4301  
Code: 6000054

Gitterrinne GRM, 35x50x3000, Edelstahl,  
Klasse 304, VA, 1.4301

[Kaufen von Electric Automation Network](#)

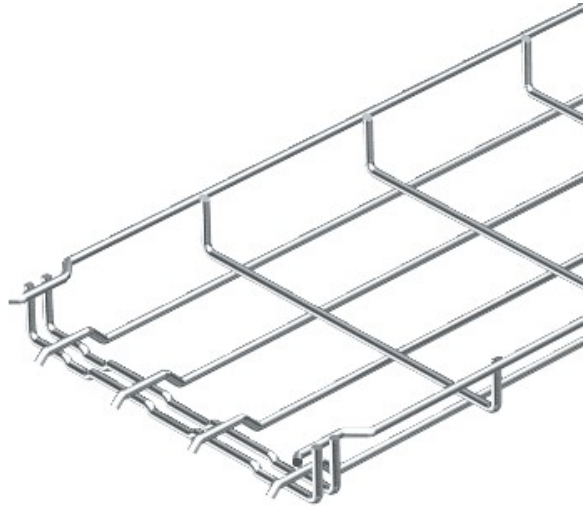

Keine zusätzlichen Verbindungs-Komponenten sind erforderlich, damit die Maschen-Kabel-Behälter, es ist einfach verriegelt. Die Breite des Rasters ist 50 x 100 mm (Ausnahme: GRM 35/50 = 20 x 100 mm).