

Bouton de sélection A22S/W

Installation dans une découpe de panneau d'un diamètre de 22 ou 25

- Montage et extraction faciles de l'interrupteur
- Plus grande efficacité de câblage avec montage d'un adaptateur de blocs-commutateurs
- Mécanisme de protection des doigts fourni en standard sur l'interrupteur
- Utilisation d'un anneau de 25 de diamètre pour l'installation dans des découpes de panneau d'un diamètre de 25
- Montage à l'aide de bornes serties ouvertes (fourches) ou fermées (rondes)
- IP65 étanche à l'huile (modèles non lumineux)
IP65 (modèles lumineux)
- EN60947-5-1
- Homologations UL et cUL (fichier n°E41515)



Références

■ Référence

Entièrement assemblé

Livré sous la forme d'un ensemble comprenant le sélecteur, la lampe (modèles lumineux uniquement) et l'interrupteur.

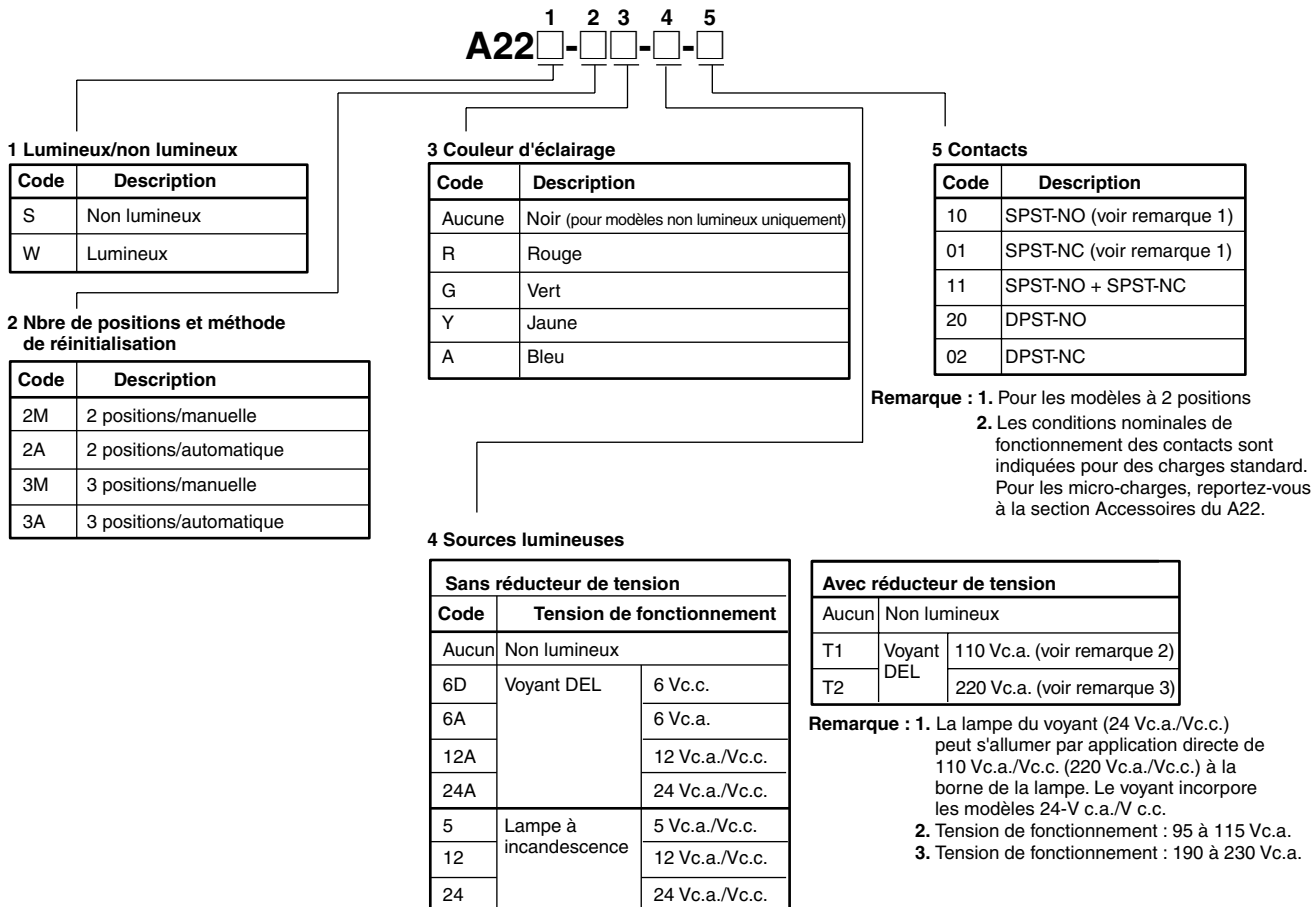

Pièces détachées

Vous pouvez commander le sélecteur, la lampe ou l'interrupteur séparément. Vous pouvez les combiner pour créer des modèles qui ne sont pas disponibles sous une forme déjà assemblée. Vous pouvez en outre les stocker comme pièces de rechange pour la maintenance et les réparations.

1. Sélecteur

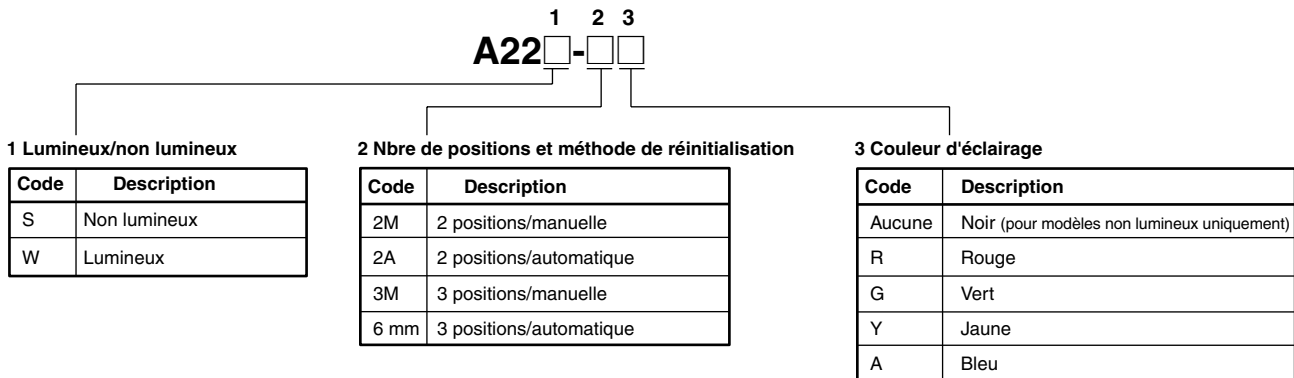

2. Lampe

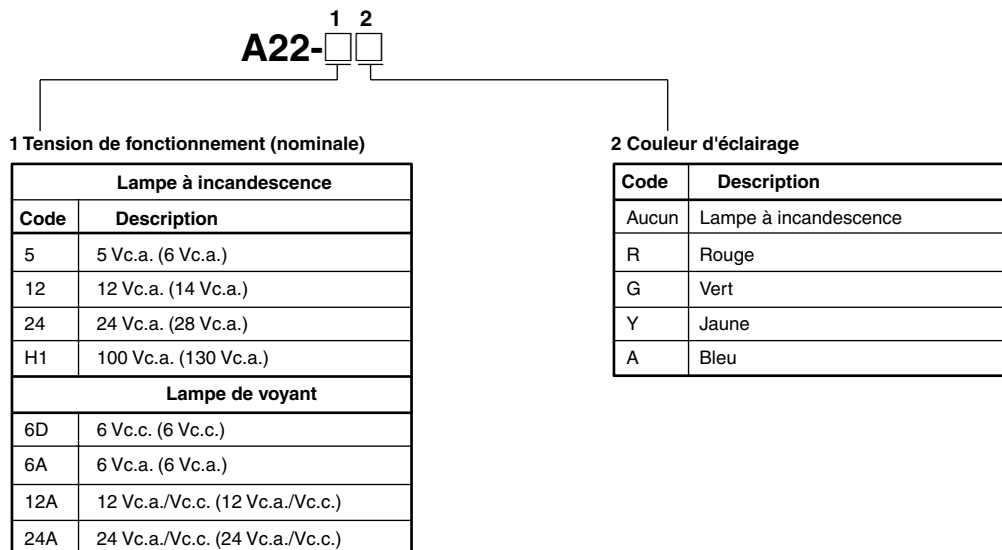

3. Interrupteur (charge à usage général)

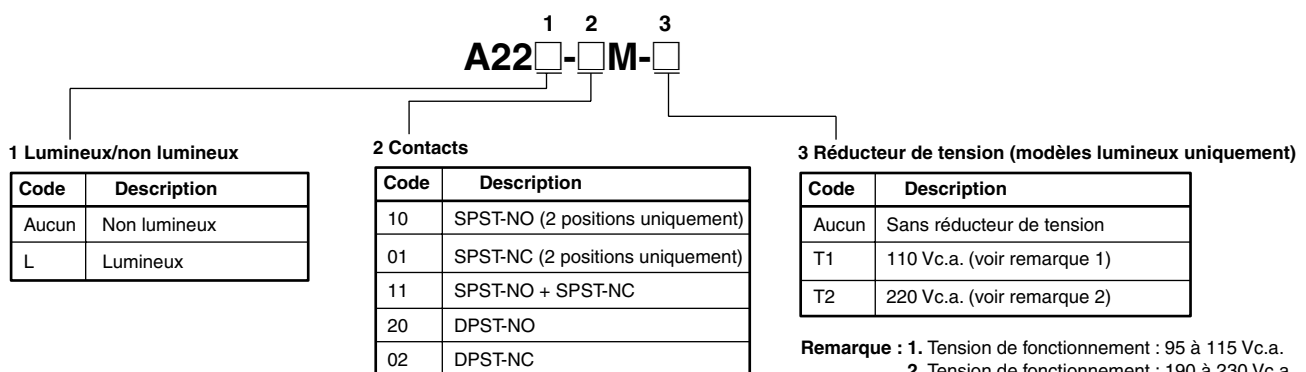





Références pour la commande

■ Références

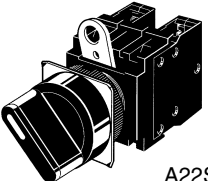

Commander comme un ensemble

Non lumineux



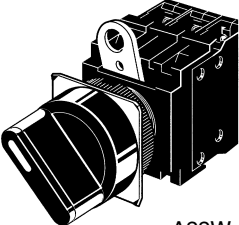

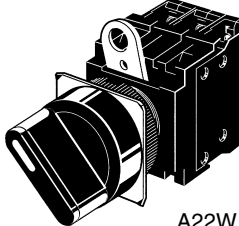
Apparence	Nombre d'encoches	Méthode de réinitialisation	Sortie	Modèle	Couleur du sélecteur
Sélecteur à bouton  A22S	2 encoches	Manuelle 	SPST-NO	A22S-2M-10	Noir
			SPST-NF	A22S-2M-01	
			SPST-NO + SPST-NF	A22S-2M-11	
			DPST-NO	A22S-2M-20	
			DPST-NF	A22S-2M-02	
		Automatique 	SPST-NO	A22S-2A-10	
			SPST-NF	A22S-2A-01	
			SPST-NO + SPST-NF	A22S-2A-11	
	DPST-NO		A22S-2A-20		
	DPST-NF		A22S-2A-02		
	3 encoches	Manuelle 	SPST-NO + SPST-NF	A22S-3M-11	
			DPST-NO	A22S-3M-20	
			DPST-NF	A22S-3M-02	
		Automatique 	SPST-NO + SPST-NF	A22S-3A-11	
DPST-NO			A22S-3A-20		
DPST-NF			A22S-3A-02		

Lumineux (sans réducteur de tension)

Apparence	Nombre d'encoches	Méthode de réinitialisation	Sortie	Tension de fonctionnement	Modèle	Couleur d'éclairage
<p>Sélecteur à bouton Éclairage par DEL (sans réducteur de tension)</p>  <p>A22W</p>	2 encoches	Manuelle ↓	SPST-NO	6 V c.c.	A22W-2M□-6D-10	Insérez l'une des lettres suivantes dans la case (□). R (rouge) Y (jaune) G (vert) A (bleu)
				6 V c.a.	A22W-2M□-6A-10	
				12 V c.a./V c.c.	A22W-2M□-12A-10	
				24 V c.a./V c.c.	A22W-2M□-24A-10	
			SPST-NF	6 V c.c.	A22W-2M□-6D-01	
				6 V c.a.	A22W-2M□-6A-01	
				12 V c.a./V c.c.	A22W-2M□-12A-01	
				24 V c.a./V c.c.	A22W-2M□-24A-01	
			SPST-NO + SPST-NF	6 V c.c.	A22W-2M□-6D-11	
				6 V c.a.	A22W-2M□-6A-11	
				12 V c.a./V c.c.	A22W-2M□-12A-11	
				24 V c.a./V c.c.	A22W-2M□-24A-11	
	DPST-NO	6 V c.c.	A22W-2M□-6D-20			
		6 V c.a.	A22W-2M□-6A-20			
		12 V c.a./V c.c.	A22W-2M□-12A-20			
		24 V c.a./V c.c.	A22W-2M□-24A-20			
	DPST-NF	6 V c.c.	A22W-2M□-6D-02			
		6 V c.a.	A22W-2M□-6A-02			
		12 V c.a./V c.c.	A22W-2M□-12A-02			
		24 V c.a./V c.c.	A22W-2M□-24A-02			
	Automatique ↻	3 encoches	Manuelle ↓	SPST-NO	6 V c.c.	A22W-2A□-6D-10
					6 V c.a.	A22W-2A□-6A-10
					12 V c.a./V c.c.	A22W-2A□-12A-10
					24 V c.a./V c.c.	A22W-2A□-24A-10
SPST-NF				6 V c.c.	A22W-2A□-6D-01	
				6 V c.a.	A22W-2A□-6A-01	
				12 V c.a./V c.c.	A22W-2A□-12A-01	
				24 V c.a./V c.c.	A22W-2A□-24A-01	
SPST-NO + SPST-NF				6 V c.c.	A22W-2A□-6D-11	
				6 V c.a.	A22W-2A□-6A-11	
				12 V c.a./V c.c.	A22W-2A□-12A-11	
				24 V c.a./V c.c.	A22W-2A□-24A-11	
DPST-NO	6 V c.c.	A22W-2A□-6D-20				
	6 V c.a.	A22W-2A□-6A-20				
	12 V c.a./V c.c.	A22W-2A□-12A-20				
	24 V c.a./V c.c.	A22W-2A□-24A-20				
DPST-NF	6 V c.c.	A22W-2A□-6D-02				
	6 V c.a.	A22W-2A□-6A-02				
	12 V c.a./V c.c.	A22W-2A□-12A-02				
	24 V c.a./V c.c.	A22W-2A□-24A-02				
			SPST-NO + SPST-NF	6 V c.c.	A22W-3M□-6D-11	
				6 V c.a.	A22W-3M□-6A-11	
				12 V c.a./V c.c.	A22W-3M□-12A-11	
				24 V c.a./V c.c.	A22W-3M□-24A-11	
			DPST-NO	6 V c.c.	A22W-3M□-6D-20	
				6 V c.a.	A22W-3M□-6A-20	
				12 V c.a./V c.c.	A22W-3M□-12A-20	
				24 V c.a./V c.c.	A22W-3M□-24A-20	
			DPST-NF	6 V c.c.	A22W-3M□-6D-02	
				6 V c.a.	A22W-3M□-6A-02	
				12 V c.a./V c.c.	A22W-3M□-12A-02	
				24 V c.a./V c.c.	A22W-3M□-24A-02	

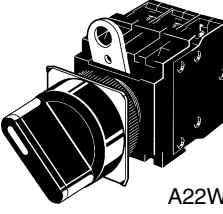
Apparence	Nombre d'encoches	Méthode de réinitialisation	Sortie	Tension de fonctionnement	Modèle	Couleur d'éclairage
Sélecteur à bouton Éclairage par DEL (sans réducteur de tension)  A22W	3 encoches	Automatique 	SPST-NO + SPST-NF	6 V c.c.	A22W-3A□-6D-11	Insérez l'une des lettres suivantes dans la case (□). R (rouge) Y (jaune) G (vert) A (bleu)
				6 V c.a.	A22W-3A□-6A-11	
				12 V c.a./V c.c.	A22W-3A□-12A-11	
				24 V c.a./V c.c.	A22W-3A□-24A-11	
			DPST-NO	6 V c.c.	A22W-3A□-6D-20	
				6 V c.a.	A22W-3A□-6A-20	
				12 V c.a./V c.c.	A22W-3A□-12A-20	
				24 V c.a./V c.c.	A22W-3A□-24A-20	
			DPST-NF	6 V c.c.	A22W-3A□-6D-02	
				6 V c.a.	A22W-3A□-6A-02	
				12 V c.a./V c.c.	A22W-3A□-12A-02	
				24 V c.a./V c.c.	A22W-3A□-24A-02	

Lumineux (avec réducteur de tension)

Apparence	Nombre d'encoches	Méthode de réinitialisation	Sortie	Tension de fonctionnement	Modèle	Symbole du sélecteur (couleur)	
Sélecteur à bouton Éclairage DEL à tension réduite (avec réducteur de tension)  A22W	2 encoches	Manuelle 	SPST-NO	110 V c.a.	A22W-2M□-T1-10	Insérez l'une des lettres suivantes dans la case (□). R (rouge) Y (jaune) G (vert) A (bleu)	
				220 V c.a.	A22W-2M□-T2-10		
			SPST-NF	110 V c.a.	A22W-2M□-T1-01		
				220 V c.a.	A22W-2M□-T2-01		
			SPST-NO + SPST-NF	110 V c.a.	A22W-2M□-T1-11		
				220 V c.a.	A22W-2M□-T2-11		
			DPST-NO	110 V c.a.	A22W-2M□-T1-20		
				220 V c.a.	A22W-2M□-T2-20		
			DPST-NF	110 V c.a.	A22W-2M□-T1-02		
				220 V c.a.	A22W-2M□-T2-02		
			Automatique 	SPST-NO	110 V c.a.		A22W-2A□-T1-10
					220 V c.a.		A22W-2A□-T2-10
	SPST-NF	110 V c.a.		A22W-2A□-T1-01			
		220 V c.a.		A22W-2A□-T2-01			
	SPST-NO + SPST-NF	110 V c.a.		A22W-2A□-T1-11			
		220 V c.a.		A22W-2A□-T2-11			
	DPST-NO	110 V c.a.		A22W-2A□-T1-20			
		220 V c.a.		A22W-2A□-T2-20			
	DPST-NF	110 V c.a.		A22W-2A□-T1-02			
		220 V c.a.		A22W-2A□-T2-02			
	3 encoches	Manuelle 		SPST-NO + SPST-NF	110 V c.a.	A22W-3M□-T1-11	
					220 V c.a.	A22W-3M□-T2-11	
			DPST-NO	110 V c.a.	A22W-3M□-T1-20		
				220 V c.a.	A22W-3M□-T2-20		
DPST-NF			110 V c.a.	A22W-3M□-T1-02			
			220 V c.a.	A22W-3M□-T2-02			
Automatique 		SPST-NO + SPST-NF	110 V c.a.	A22W-3A□-T1-11			
			220 V c.a.	A22W-3A□-T2-11			
		DPST-NO	110 V c.a.	A22W-3A□-T1-20			
			220 V c.a.	A22W-3A□-T2-20			
		DPST-NF	110 V c.a.	A22W-3A□-T1-02			
			220 V c.a.	A22W-3A□-T2-02			

Note : Lorsque vous passez commande, précisez le symbole qui indique la couleur du sélecteur dans la case □ de la référence du modèle.





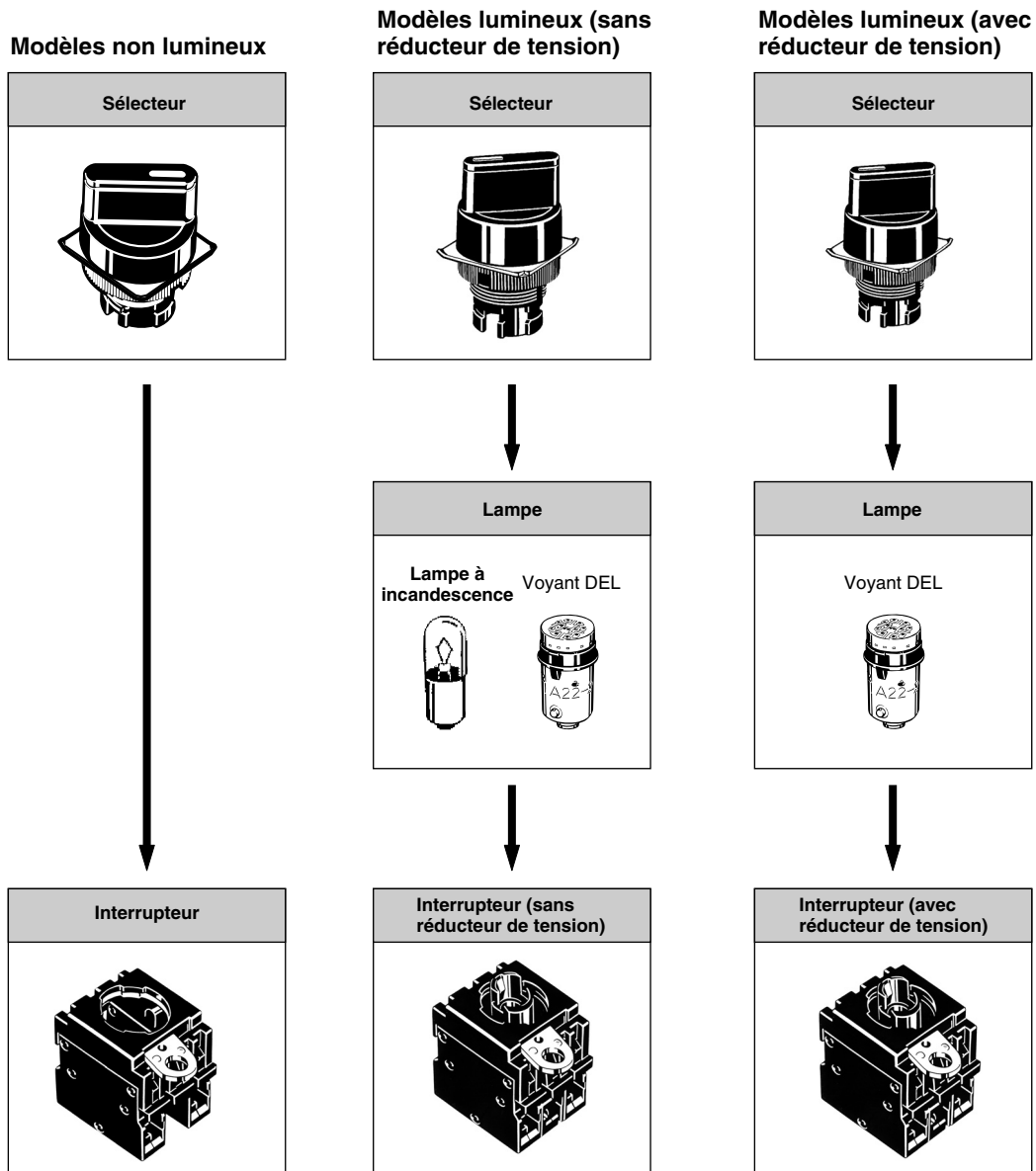

Boutons-poussoirs







Commandes individuelles









Sélecteurs

Non lumineux (couleur : seul le noir est disponible)

Encoches	Méthode de réinitialisation	Levier standard IP65 (étanche à l'huile)
		
2 encoches	Manuelle 	A22S-2M
	Automatique 	A22S-2A
3 encoches	Manuelle 	A22S-3M
	Automatique 	A22S-3A
	Gauche automatique 	A22S-3AM
	Droite automatique 	A22S-3MA

Encoches	Méthode de réinitialisation	Levier standard IP65 (étanche à l'huile)
		
2 encoches	Manuelle 	A22S-C2M
	Automatique 	A22S-C2A
3 encoches	Manuelle 	A22S-C3M
	Automatique 	A22S-C3A
	Gauche automatique 	A22S-C3AM
	Droite automatique 	A22S-C3MA

Lumineux

Encoches	Méthode de réinitialisation	Couleur du sélecteur	Levier standard IP65
			
2 encoches	Manuelle 	Rouge	A22W-2MR
		Vert	A22W-2MG
		Jaune	A22W-2MY
		Bleu	A22W-2MA
	Automatique 	Rouge	A22W-2AR
		Vert	A22W-2AG
		Jaune	A22W-2AY
		Bleu	A22W-2AA
3 encoches	Manuelle 	Rouge	A22W-3MR
		Vert	A22W-3MG
		Jaune	A22W-3MY
		Bleu	A22W-3MA
	Automatique 	Rouge	A22W-3AR
		Vert	A22W-3AG
		Jaune	A22W-3AY
		Bleu	A22W-3AA
	Gauche automatique 	Rouge	A22W-3AMR
		Vert	A22W-3AMG
		Jaune	A22W-3AMY
		Bleu	A22W-3AMA
Droite automatique 	Rouge	A22W-3MAR	
	Vert	A22W-3MAG	
	Jaune	A22W-3MAY	
	Bleu	A22W-3MAA	

Note : Les modèles ci-dessus peuvent être équipés de lampes à incandescence ou de DEL.

Boutons-
poussoirs

Lampes

DEL

Apparence	Tension de fonctionnement		6 V	12 V	24 V	24 V Super brillante
	c.a./c.c.	Lumière DEL	Modèle			
	c.c.	Rouge	A22-6DR	---	---	---
		Vert	A22-6DG	---	---	---
		Jaune (voir note 2)	A22-6DY	---	---	---
		Bleu	A22-6DA	---	---	---
	c.a.	Rouge	A22-6AR	---	---	---
		Vert	A22-6AG	---	---	---
		Jaune (voir note 2)	A22-6AY	---	---	---
		Bleu	A22-6AA	---	---	---
	c.a. et c.c.	Rouge	---	A22-12AR	A22-24AR	A22-24ASR
		Vert	---	A22-12AG	A22-24AG	A22-24ASG
		Jaune (voir note 2)	---	A22-12AY	A22-24AY	A22-24ASY
		Bleu	---	A22-12AA	A22-24AA	A22-24ASA

- Note :** 1. Pour un éclairage à tension réduite, utilisez le A22-24A□.
 2. Utilisée lorsque la couleur du sélecteur est jaune ou blanche.

Lampe à incandescence

Tension de fonctionnement	5 V c.a./V c.c.	12 V c.a./V c.c.	24 V c.a./V c.c.	100 V c.a./V c.c.
	A22-5	A22-12	A22-24	A22-H1

Interrupteurs (charge à usage général)

Non lumineux

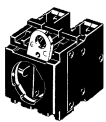
Commutation	Contacts	Modèle
	SPST-NO	A22-10M
	SPST-NF	A22-01M
	SPST-NO + SPST-NF	A22-11M
	DPST-NO	A22-20M
	DPST-NF	A22-02M

Lumineux

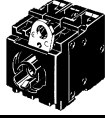
Commutation	Contacts	Circuit de réduction de tension		
		Sans réducteur de tension	Avec réducteur de tension	
			110 Vc.a.	220 Vc.a.
	SPST-NO	A22L-10M	A22L-10M-T1	A22L-10M-T2
	SPST-NF	A22L-01M	A22L-01M-T1	A22L-01M-T2
	SPST-NO + SPST-NF	A22L-11M	A22L-11M-T1	A22L-11M-T2
	DPST-NO	A22L-20M	A22L-20M-T1	A22L-20M-T2
	DPST-NF	A22L-02M	A22L-02M-T1	A22L-02M-T2

- Note :** Pour un éclairage à tension réduite, utilisez le A22-24A□.

■ Accessoires (commande séparée)

Le modèle A22S/W utilise les mêmes accessoires que le A22. Référez-vous à la section correspondante relative au modèle A22.

Caractéristiques techniques

A l'exception des éléments suivants, les caractéristiques techniques sont identiques à celles du A22. Référez-vous à la section *Caractéristiques techniques* relative au modèle A22.

■ Angle de fonctionnement

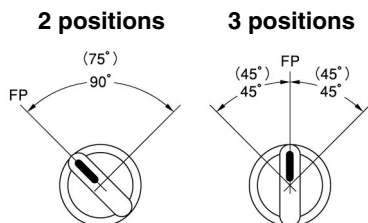

Remarque : 1. l'angle utilisé pour la réinitialisation automatique est indiqué entre parenthèses.

2. FP : position libre

■ Contacts

Modèle à 2 encoches

Position du bouton	SPST-NO	SPST-NF	SPST-NO + SPST-NF	DPST-NO	DPST-NF

Modèle à 3 encoches

Position du bouton	SPST-NO + SPST-NF	DPST-NO	DPST-NF

Boutons-
poussoirs

Nomenclature

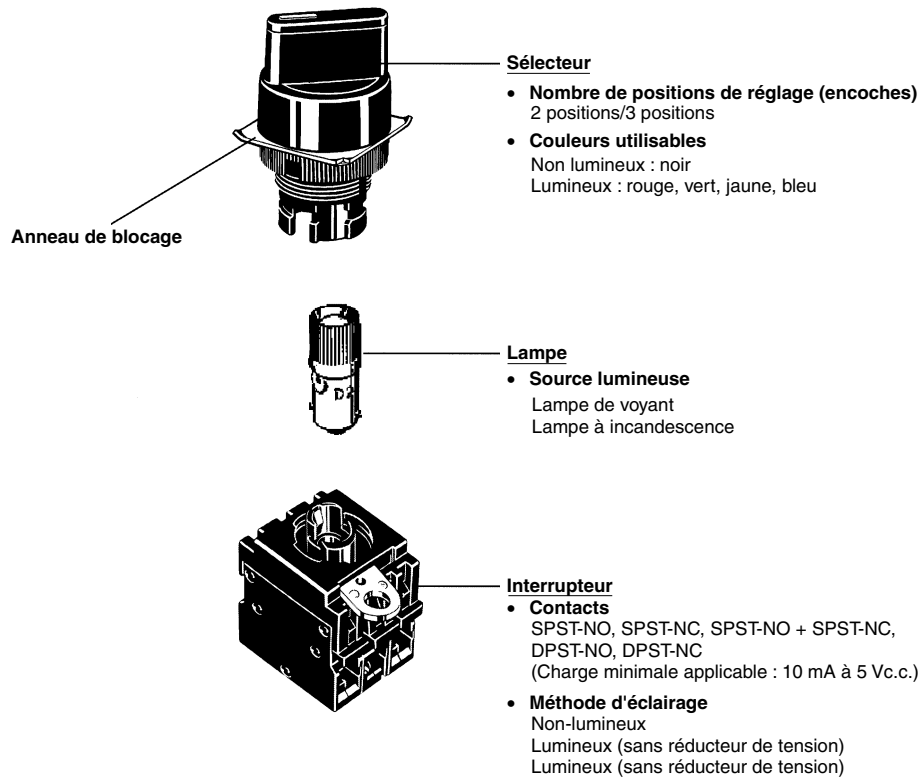

Dimensions

Note : Toutes les unités sont en millimètres, sauf indication contraire.

■ Sélecteur à bouton (lumineux/non lumineux)

A22S/A22W

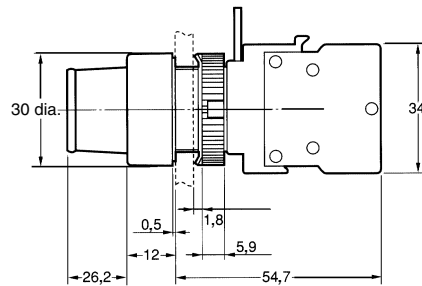
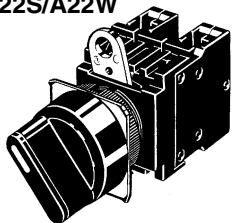

A22S-C

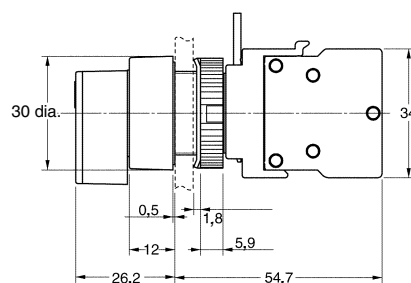
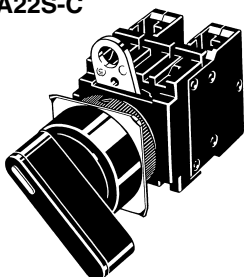

■ Accessoires (communs à A22, A22S/W, A22K, M22 et A22E)

Le modèle A22S/W utilise les mêmes accessoires que le A22. Référez-vous à la section correspondante relative au modèle A22.

■ Disposition des bornes (vue de dessous)

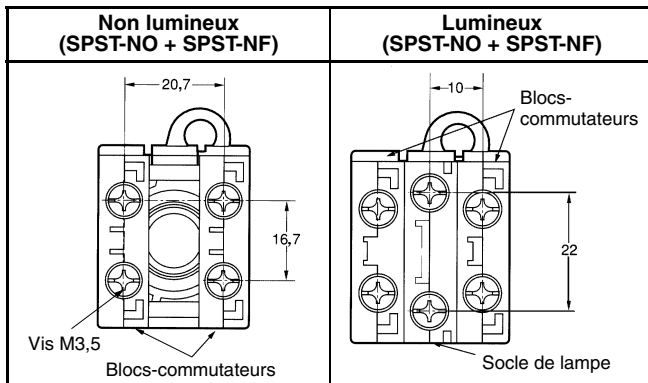

■ Connexion des bornes

Type	Schéma de raccordement
Non lumineux	<p>Vue de dessous</p>
Lumineux sans réducteur de tension	<p>Vue de dessous</p>
Lumineux avec réducteur de tension	<p>Vue de dessous</p>

Note : Les schémas ci-dessus illustrant la connexion des bornes sont des exemples pour SPST-NO + SPST-NF.

■ Découpes de panneau (vue de dessus)

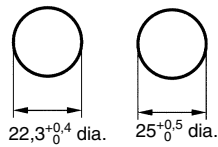

- Note :**
1. Lorsque vous appliquez un enduit, tel que de la peinture, sur le panneau, les dimensions après l'application de l'enduit doivent respecter les spécifications. L'anneau de blocage est fourni en standard.
 2. Epaisseur de panneau recommandée : 1 à 5 mm.
 3. Utilisez un anneau A22Z-R25 pour le montage sur panneau avec des trous de 25 mm.

Installation

Le modèle A22S/W s'installe de la même manière que le A22. Référez-vous à la section *Installation* relative au modèle A22.

Conseils d'utilisation

Les précautions relatives aux modèles A22S/W sont les mêmes que pour le A22. Référez-vous à la section *Conseils d'utilisation* relative au modèle A22 ainsi qu'à la section *Informations techniques sur les boutons-poussoirs* (Cat. No. A143).

TOUTES LES DIMENSIONS SONT INDIQUÉES EN MILLIMÈTRES.

Pour convertir des millimètres en pouces, multipliez par 0,03937. Pour convertir les grammes en onces, multipliez par 0,03527.

Cat. No. A129-FR1-02

Le produit étant sans cesse amélioré, ces spécifications peuvent être modifiées sans préavis.