



Electric Automation
Automation specialists

Référence: AW 15 21 FT 2L

Code: 6420915

Soutien et support Avec fixation 2 trous,
B210mm mur, galvanisé à chaud, DIN
EN ISO 1461 acier St

Achat de Electric Automation Network

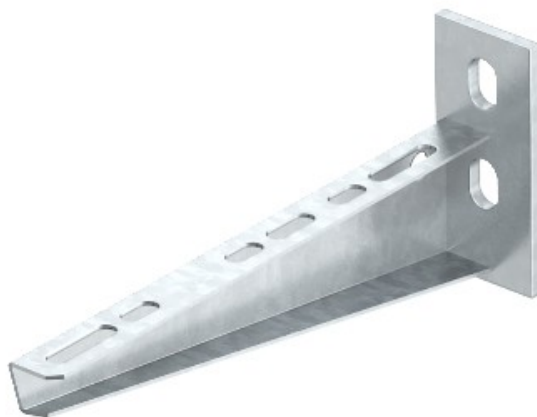

Mur et support de fixation avec plaque de tête soudée et deux trous de fixation.