



Electric Automation
Automation specialists

Référence: AW 15 11 FT 2L
Code: 6420909

Soutien et support Avec fixation 2 trous,
B110mm mur, galvanisé à chaud, DIN
EN ISO 1461 acier St

Achat de Electric Automation Network

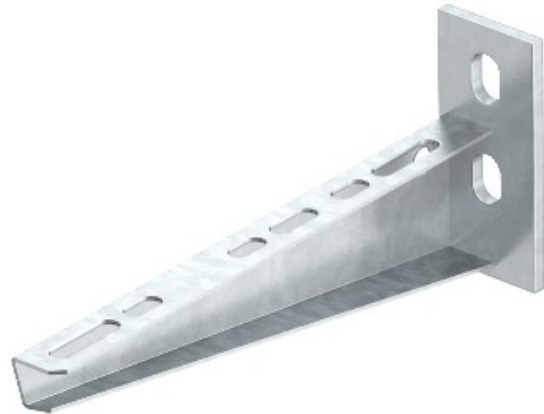

Mur et support de fixation avec plaque de tête soudée et deux trous de fixation.