

Interruptor selector de maneta A22S/W

Interruptor selector de maneta para montar en secciones de panel de 22 ó 25 mm de diámetro

- Fácil montaje y extracción del bloque de contactos.
- Mayor eficacia del cableado con montaje de bloques de contactos e iluminación en tres filas.
- Mecanismo de protección de dedo incluido de serie en la unidad del interruptor.
- Utilice un anillo de 25 de diámetro para la instalación en secciones de paneles de 25 mm de diámetro.
- Montaje con terminales de crimpar abiertos (tipo horquilla) o cerrados (tipo redondo).
- Categoría de resistencia al aceite IP65 (modelos sin iluminación) IP65 (modelos con iluminación)
- EN60947-5-1
- Homologaciones UL y cUL (Nº de expediente E41515).



Estructura de la referencia

Composición de la referencia

Pedido por piezas

Si lo desea, puede encargar por separado el selector, el indicador luminoso o los bloques de contactos. Así, podrá combinarlos y crear modelos que no se comercializan como unidades completamente montadas. Asimismo, podrá adquirirlos para su reserva de piezas de mantenimiento.

1. Selector

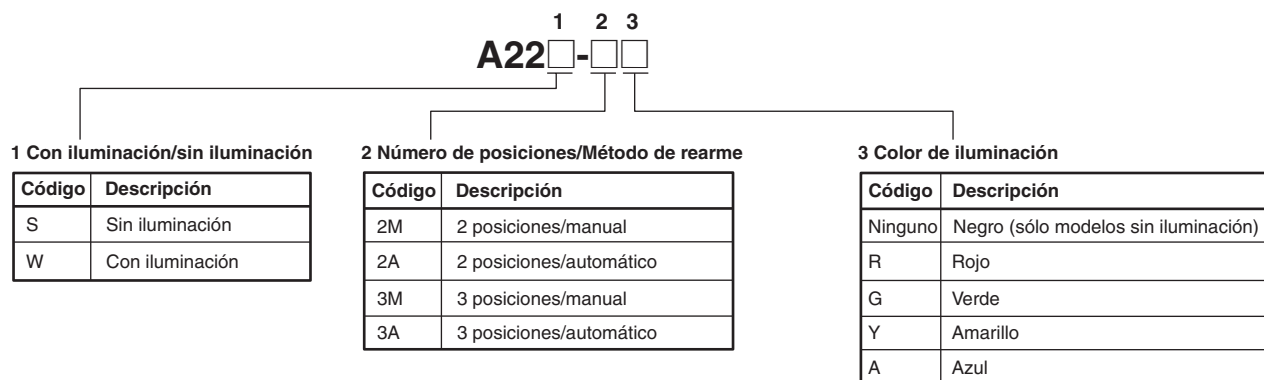

2. Indicador luminoso

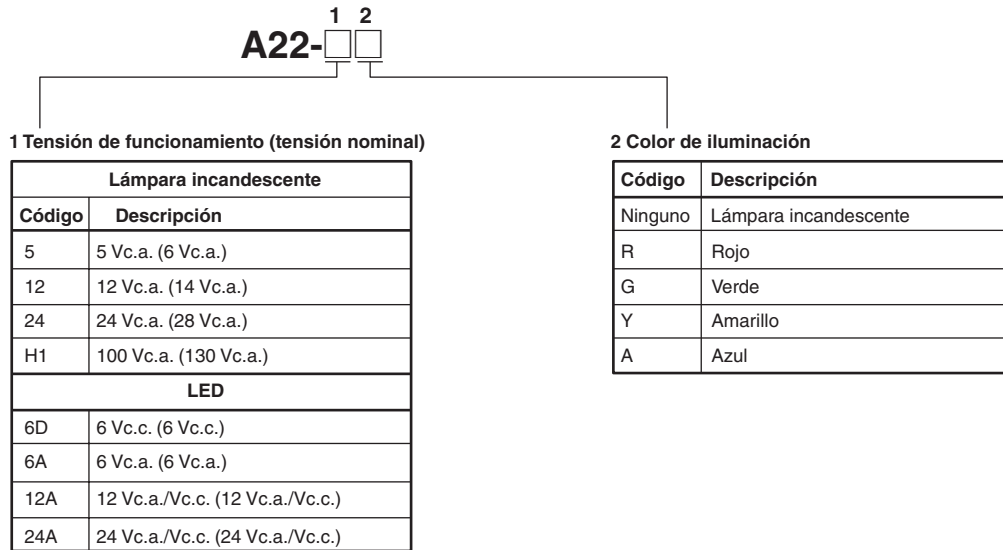

3. Bloques de contactos (carga de propósito general)



Tabla de selección





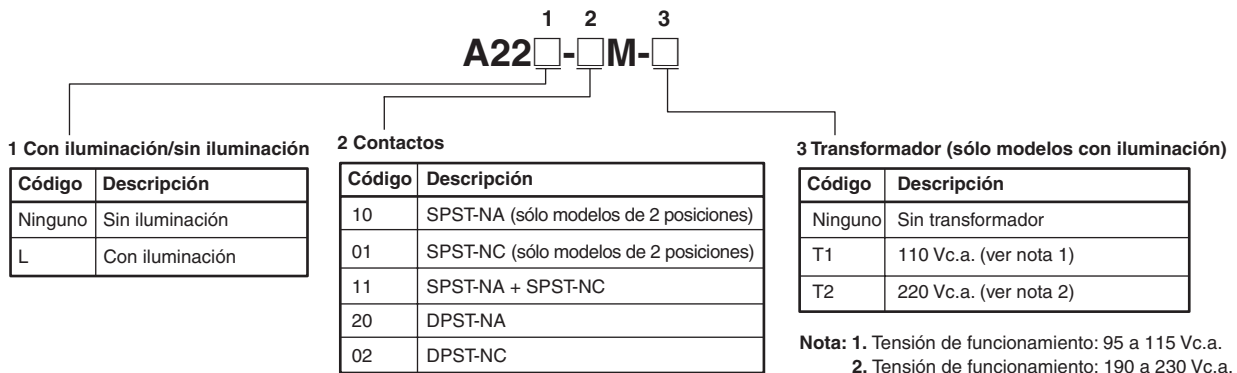
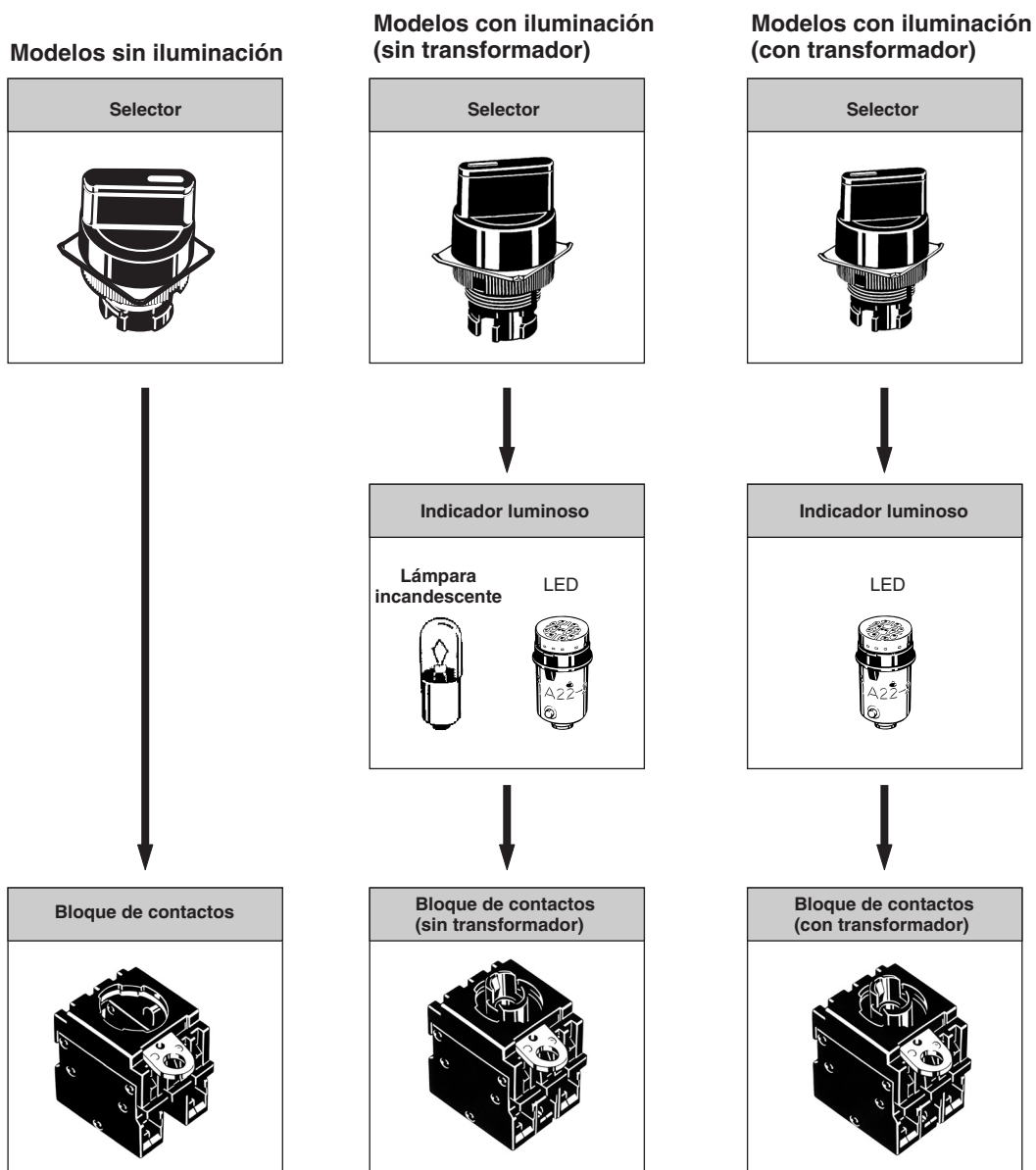

■ Lista de modelos







Pedido por separado









Selectores

Sin iluminación (color: disponible sólo en negro)

Posiciones	Método de rearme	Palanca estándar IP65 (resistente al aceite)
		
2 posiciones	Manual 	A22S-2M
	Automático 	A22S-2A
3 posiciones	Manual 	A22S-3M
	Automático 	A22S-3A
	Izquierda automático 	A22S-3AM
	Derecha automático 	A22S-3MA

Posiciones	Método de rearme	Palanca estándar IP65 (resistente al aceite)
		
2 posiciones	Manual 	A22S-C2M
	Automático 	A22S-C2A
3 posiciones	Manual 	A22S-C3M
	Automático 	A22S-C3A
	Izquierda automático 	A22S-C3AM
	Derecha automático 	A22S-C3MA

Con iluminación

Posiciones	Método de rearme	Color del selector	Palanca estándar IP65
			
2 posiciones	Manual 	Rojo	A22W-2MR
		Verde	A22W-2MG
		Amarillo	A22W-2MY
		Azul	A22W-2MA
	Automático 	Rojo	A22W-2AR
		Verde	A22W-2AG
		Amarillo	A22W-2AY
		Azul	A22W-2AA
3 posiciones	Manual 	Rojo	A22W-3MR
		Verde	A22W-3MG
		Amarillo	A22W-3MY
		Azul	A22W-3MA
	Automático 	Rojo	A22W-3AR
		Verde	A22W-3AG
		Amarillo	A22W-3AY
		Azul	A22W-3AA
	Izquierda automático 	Rojo	A22W-3AMR
		Verde	A22W-3AMG
		Amarillo	A22W-3AMY
		Azul	A22W-3AMA
Derecha automático 	Rojo	A22W-3MAR	
	Verde	A22W-3MAG	
	Amarillo	A22W-3MAY	
	Azul	A22W-3MAA	

Nota: En los modelos anteriores pueden utilizarse indicadores luminosos LED o de lámpara incandescente.

Indicadores luminosos

LED

Aspecto	Tensión de funcionamiento		6 V	12 V	24 V	24 V Super brillante
	c.a./c.c.	LED	Modelo			
	c.c.	Rojo	A22-6DR	---	---	---
		Verde	A22-6DG	---	---	---
		Amarillo (ver nota 2)	A22-6DY	---	---	---
		Azul	A22-6DA	---	---	---
	c.a.	Rojo	A22-6AR	---	---	---
		Verde	A22-6AG	---	---	---
		Amarillo (ver nota 2)	A22-6AY	---	---	---
		Azul	A22-6AA	---	---	---
	c.a. y c.c.	Rojo	---	A22-12AR	A22-24AR	A22-24ASR
		Verde	---	A22-12AG	A22-24AG	A22-24ASG
		Amarillo (ver nota 2)	---	A22-12AY	A22-24AY	A22-24ASY
		Azul	---	A22-12AA	A22-24AA	A22-24ASA

Nota: 1. Para iluminación con transformador, utilice el modelo A22-24A□.
2. Se utiliza cuando el color del selector es amarillo o blanco.

Lámpara incandescente

Tensión de funcionamiento	5 Vc.a./Vc.c.	12 Vc.a./Vc.c.	24 Vc.a./Vc.c.	100 Vc.a./Vc.c.
	A22-5	A22-12	A22-24	A22-H1

■ Accesorios (pedir por separado)

El modelo A22S/W emplea los mismos accesorios que el A22. Consulte la información pertinente en la sección correspondiente del modelo A22.

Especificaciones

Con la excepción de los siguientes elementos, las especificaciones son las mismas que para el modelo A22. Consulte la información pertinente en la sección *Especificaciones* del modelo A22.

■ Ángulo de operación

Dos posiciones Tres posiciones

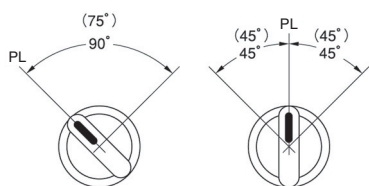













Nota: 1. El ángulo utilizado para el rearme automático se muestra entre paréntesis.













2. PL: posición libre

■ Contactos

Tipo 2 posiciones

Posición de la maneta	SPST-NA	SPST-NC	SPST-NA + SPST-NC	DPST-NA	DPST-NC
					
					

Tipo 3 posiciones

Posición de la maneta	SPST-NA + SPST-NC	DPST-NA	DPST-NC
			
			
			

Descripción

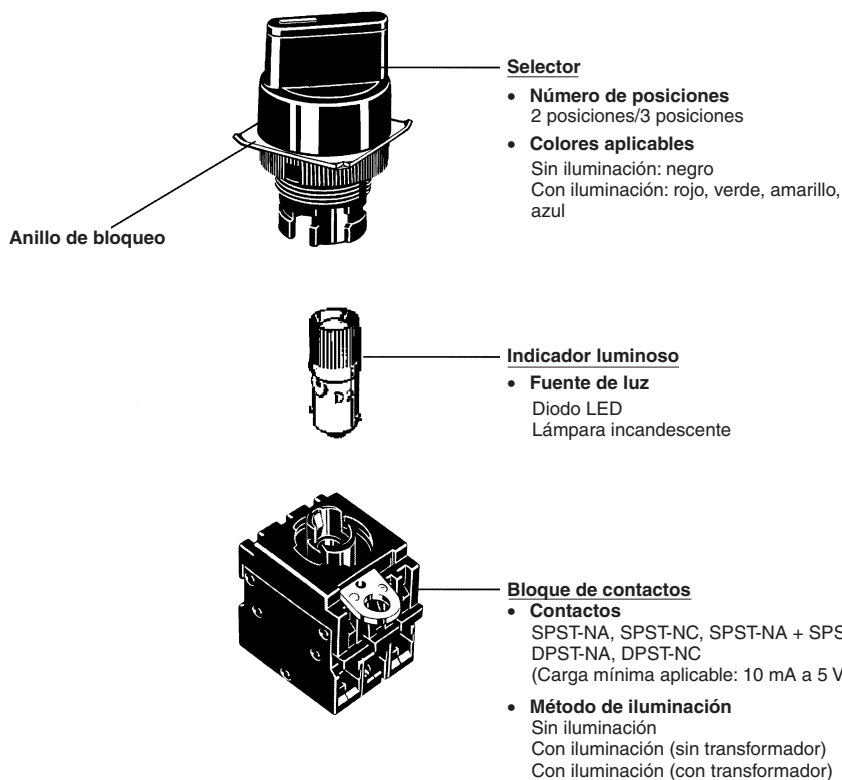

Dimensiones

Nota: Todas las dimensiones se expresan en milímetros, a menos que se especifique lo contrario.

■ Interruptor selector de maneta (con iluminación/sin iluminación)

A22S/A22W

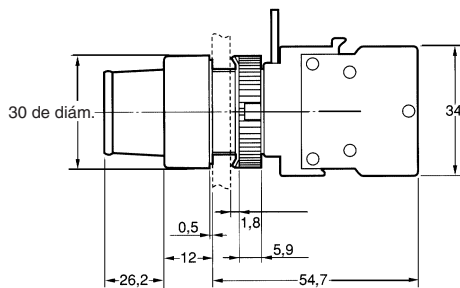
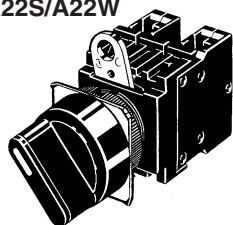

A22S-C

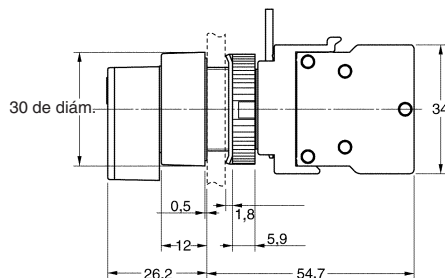
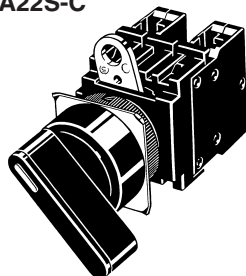

■ Accesorios (comunes para los modelos A22, A22S/W, A22K, M22 y A22E)

El modelo A22S/W emplea los mismos accesorios que el A22. Consulte la información pertinente en la sección correspondiente del modelo A22.

■ Disposición de terminales (vista inferior)

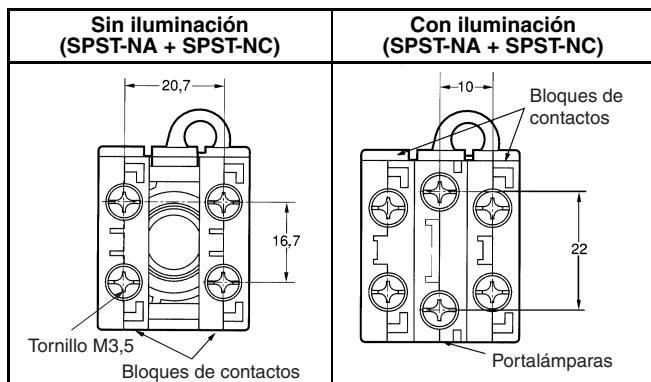

■ Conexión de terminales

Tipo	Diagrama de conexiones
Sin iluminación	<p>Vista inferior</p>
Con iluminación sin transformador	<p>Vista inferior</p>
Con iluminación con transformador	<p>Vista inferior</p>

Nota: Los diagramas de conexión de terminales anteriores son ejemplos de SPST-NA + SPST-NC.

■ Secciones del panel (vista superior)

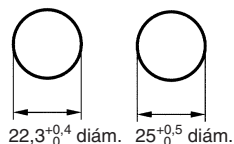

- Nota:**
1. Al aplicar revestimientos al panel, como por ejemplo pintura, las dimensiones se calcularán después de la aplicación. El anillo de bloqueo se incluye de serie.
 2. Grosor recomendado del panel: de 1 a 5 mm.
 3. Utilice un anillo A22Z-R25 para el montaje a un panel con taladros de 25 mm.

Instalación

El método de instalación del modelo A22S/W es el mismo que para el modelo A22. Consulte la información pertinente en la sección *Instalación* del modelo A22.

Precauciones

Las mismas precauciones rigen para los modelos A22S/W y A22. Consulte la información pertinente en la sección *Precauciones* del modelo A22 y en *Información técnica sobre pulsadores* (Cat. No. A143).

TODAS LAS DIMENSIONES SE ESPECIFICAN EN MILÍMETROS.

Para convertir de milímetros a pulgadas, multiplique por 0,03937. Para convertir de gramos a onzas, multiplique por 0,03527.

Cat. No. A129-ES1-02

Con el fin de optimizar el producto, las especificaciones están sujetas a modificación sin previo aviso.