



**Electric Automation**  
Automation specialists

Référence: RAAM 150 FT

Code: 6041948

dérivations simples, avec connexion rapide, 110x500, galvanisé à chaud, DIN EN ISO 1461 acier St

Achat de Electric Automation Network

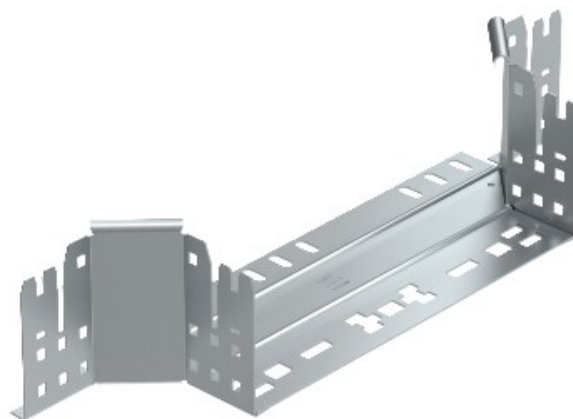

Montage/direction de la pièce avec raccord rapide du système. Pour tous les câbles de plateau types de 110 mm hauteur de côté.