



Electric Automation
Automation specialists

Référence: RTM 850 FS

Code: 6041668

pièce T-branche avec connexion rapide,
85x500, bande galvanisée, DIN EN
10147, Acier, St

Achat de Electric Automation Network

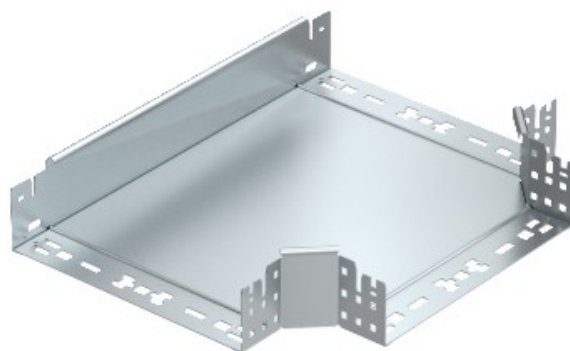

T direction de la pièce avec raccord rapide du système. Pour tous les câbles de plateau types de 85 mm hauteur de côté.